

MOBILE SUIT GUNDAM GFRAME FA

ゴッドガンダム(明鏡止水Ver.)&オプションパーツセット

GOD GUNDAM [MEIKYOSHISUI Ver.] & OPTION PARTS SET

INSTRUCTION MANUAL

- ▶ フレーム [01-A] の組み立て
- ▶ 可動フレームへのアーマーの装着方法
- ▶ 石破天驚ゴッドフィンガーの組み立て
- ▶ 各種武器の取り付け

品目コード：2671903

注意 お買い上げのお客様へ 必ずお読みください。

●本商品の対象年齢は15才以上です。対象年齢未満のお子様には絶対に与えないでください。●小さな部品がありますので、小さなお子様が誤って飲み込まないように注意してください。窒息などの危険があります。●尖った部分や鋭い部分がありますので、取扱や保管場所に注意してください。思わぬケガをするおそれがあります。

〈使用上の注意〉●本商品を樹脂製のソファやシート、タイルなどの上に置かないでください。長時間接触していると色が移る場合があります。●本商品は精密に作られています。無理な力を加えたり、落としたりすると破損するおそれがあります。

●パーツはきれいに切り取り、切り取ったあとのクズは捨ててください。

フレーム[01-A]の組み立て ※アーマーを本体や無可動ハンガーから全て取り外してから始めてください。

記号一覧
Symbol List

← 取り付けます
Attach

⇐ 取り外します
Remove

⇨ 動かします
Move

△ 向きに注意
Note The Direction

※画像と商品とは、多少異なりますので
ご了承ください。

1. 胴体フレームの組み立て

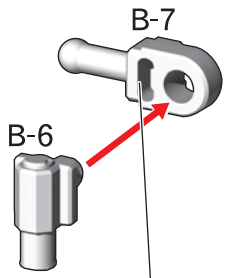

穴が開いている方を前にします。

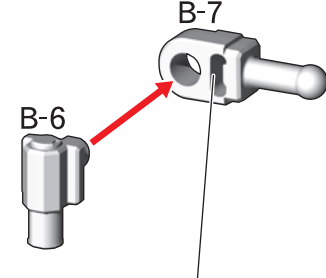

穴が開いている方を前にします。

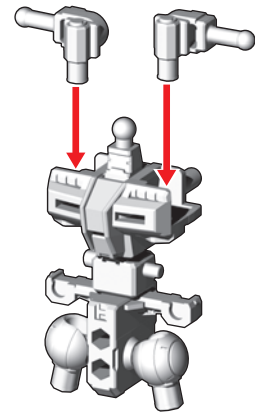

2. 腕フレームの組み立て

※2つ作ります。

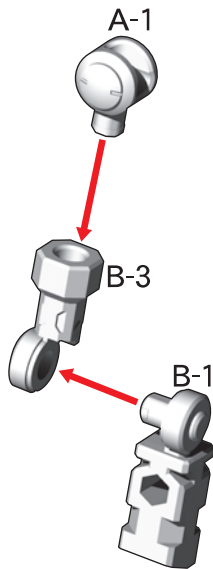

3. 脚フレームの組み立て

※2つ作ります。
※B-8パーツは
使用しません。

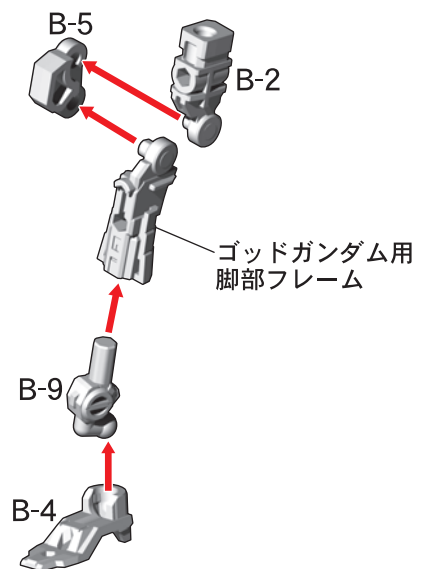

フレームの完成

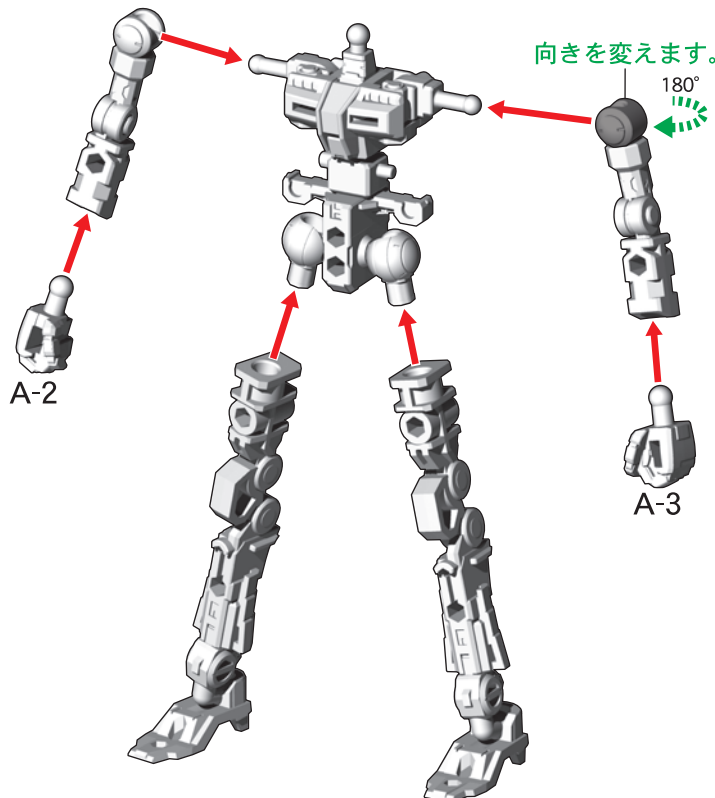

可動フレームへのアーマーの装着方法

記号一覧
Symbol List

← 取り付けます
Attach

← 取り外します
Remove

◀ 動かします
Move

▲ 向きに注意
Note The Direction

※画像と商品とは、多少異なりますので
ご了承ください。

①フレームの腕パーツ・足パーツを外します。

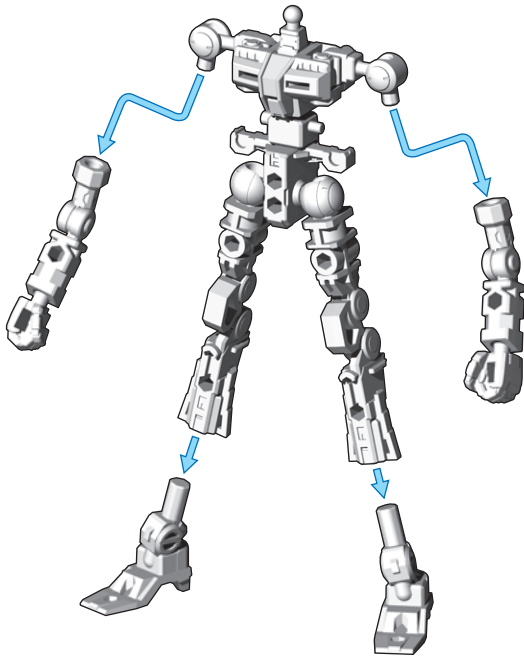

②腹部アーマー・腿アーマーを取り付けます。

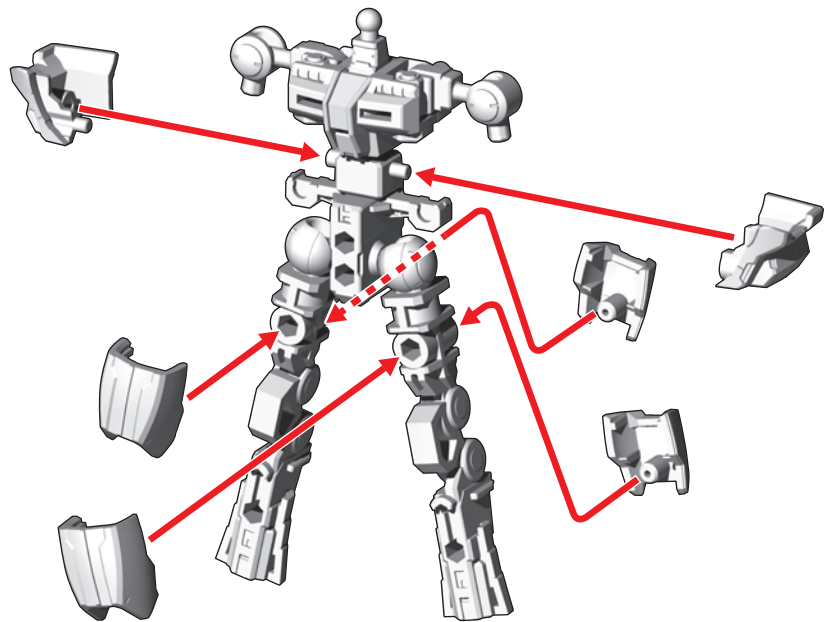

③腰サイドアーマーを取り付けます。

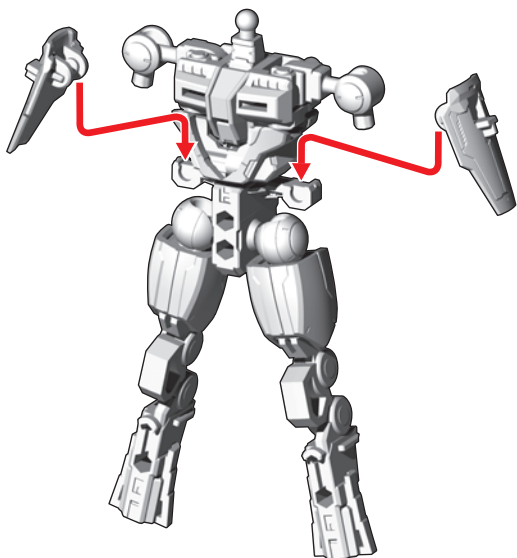

④膝アーマーを取り付けます。

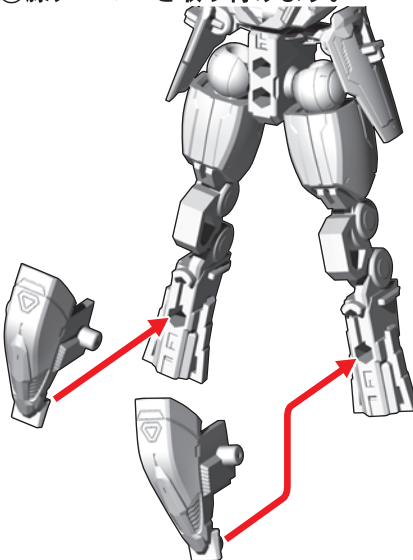

⑤右脚アーマーを番号の順に取り付けます。

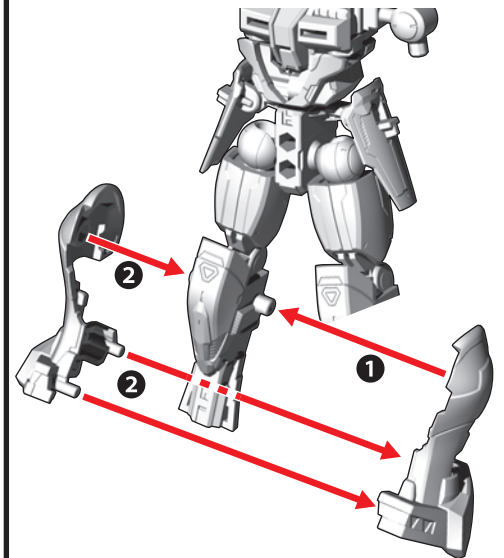

⑥左脚アーマーを番号の順に取り付けます。

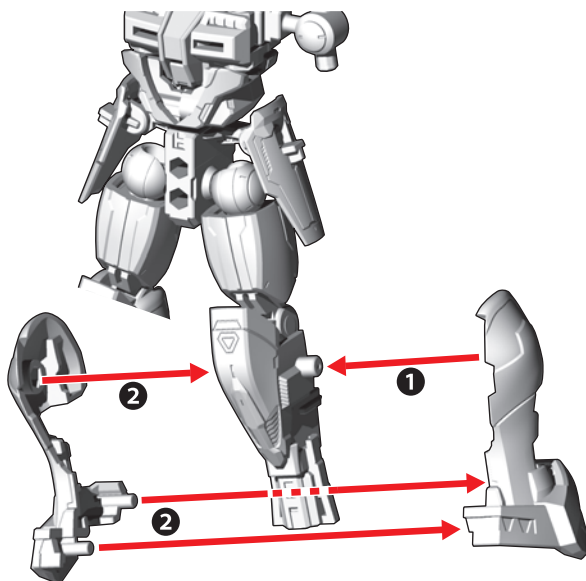

⑦脚アーマー後ろ側を取り付けます。

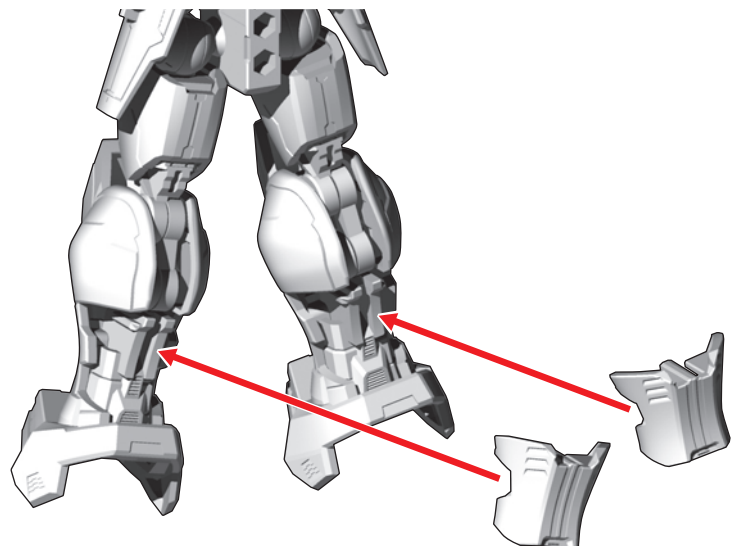

⑧腰アーマーを取り付けます。

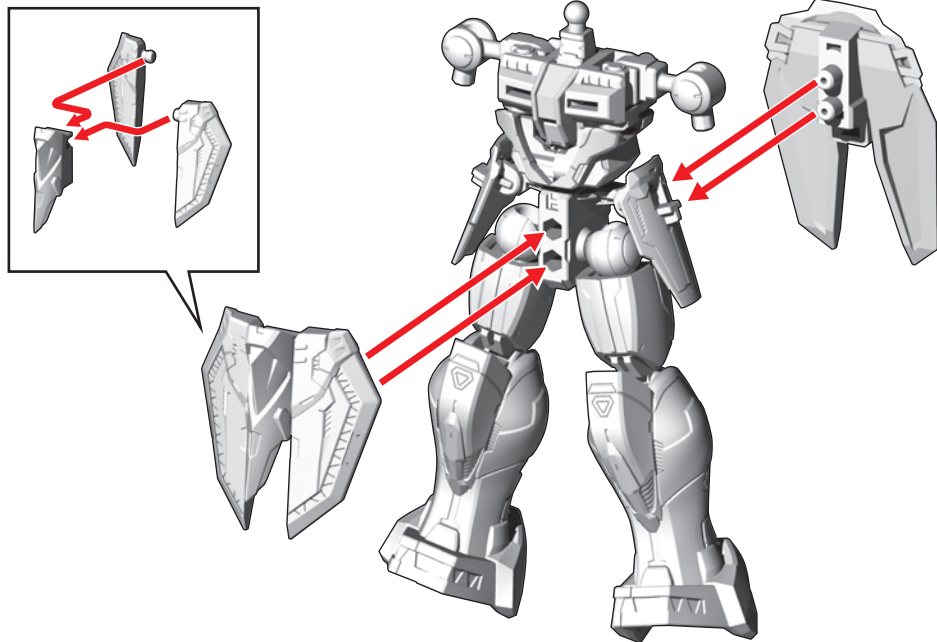

⑨足アーマーを番号の順に足パーツに取り付けます。

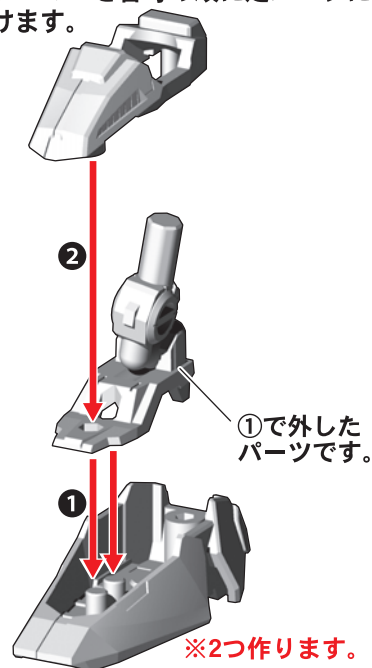

⑩腕パーツにアーマーを取り付けます。

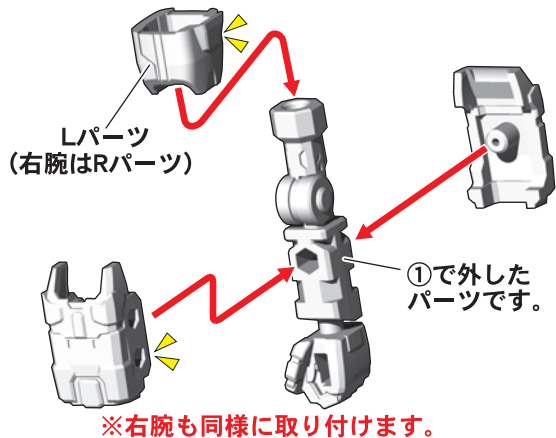

⑪腕にアーマーを取り付けます。

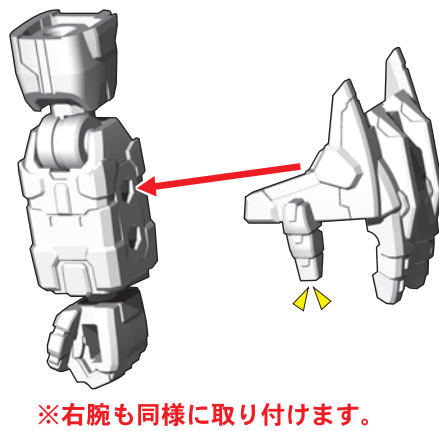

⑫胴体アーマーを取り付けます。

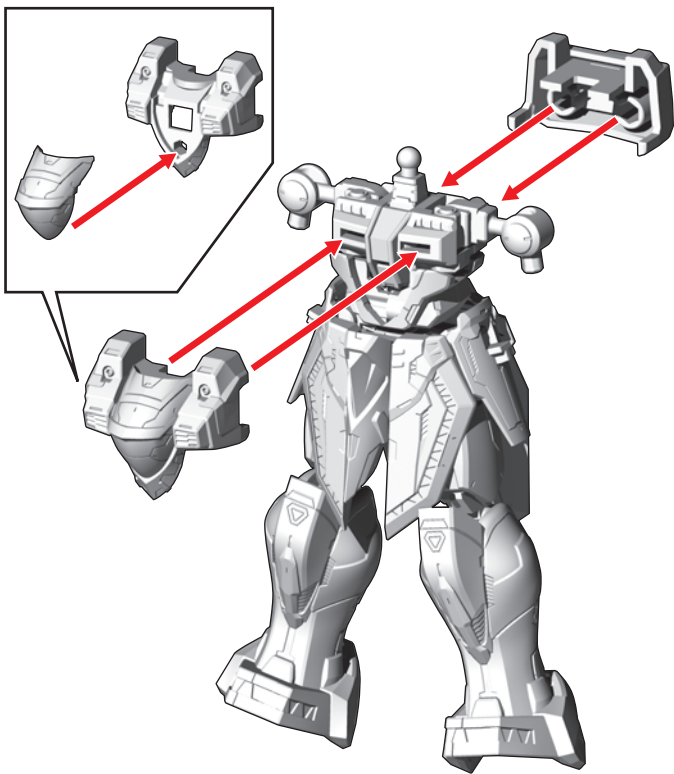

⑬各パーツを番号の順に取り付けます。

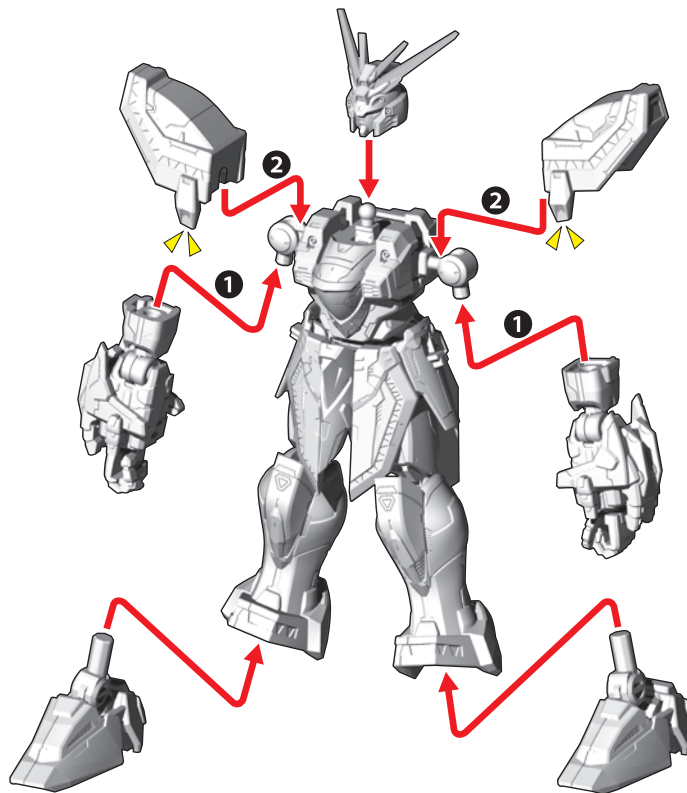

⑭腕を上げて、ビームソード(ゴッドスラッシュ)を取り付けます。

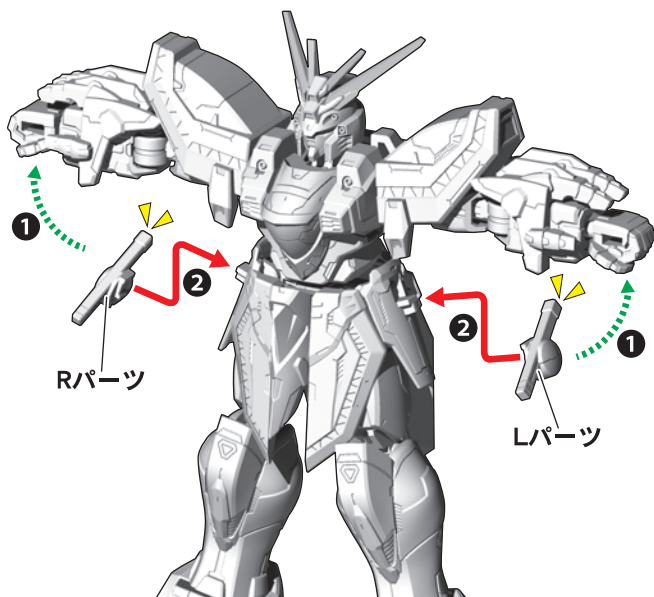

コアランダーの組み立て

①ウイングパーツを取り付けます。

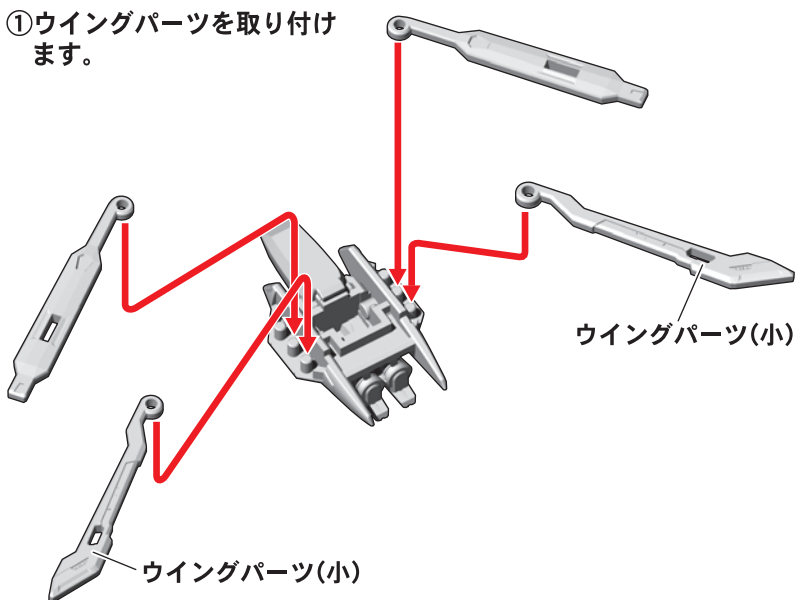

②ウイングパーツを取り付けます。

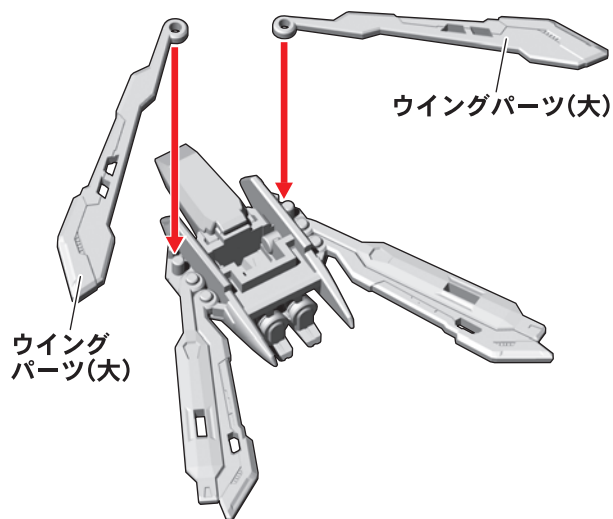

コアランダーの完成

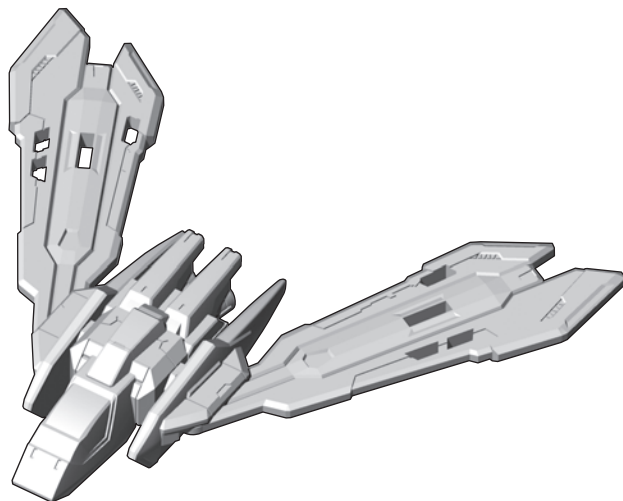

コアランダーの取り付け

①コアランダーを分解します。

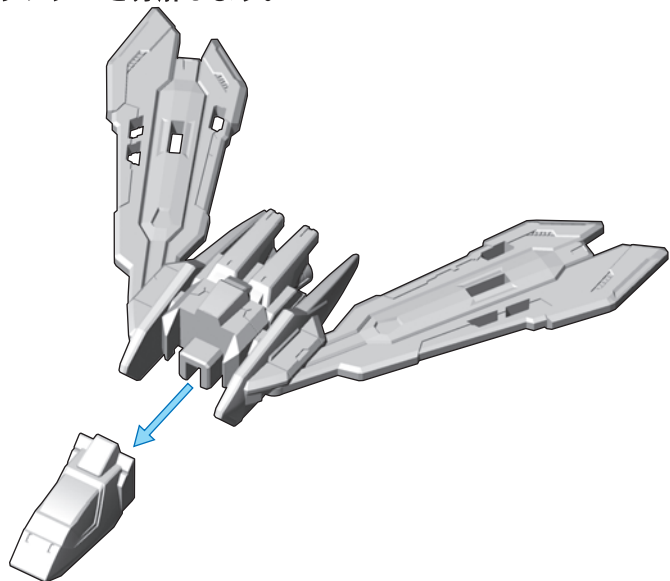

②コアランダーを図のように変形させます。

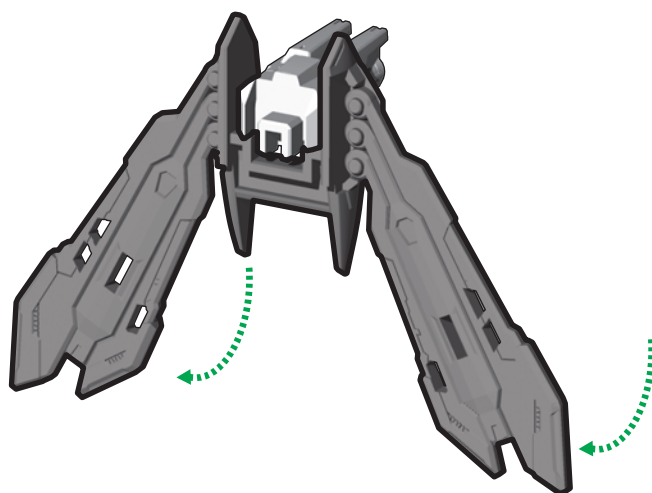

③コアランダーを背中に取り付けてノーマルモードの完成です。

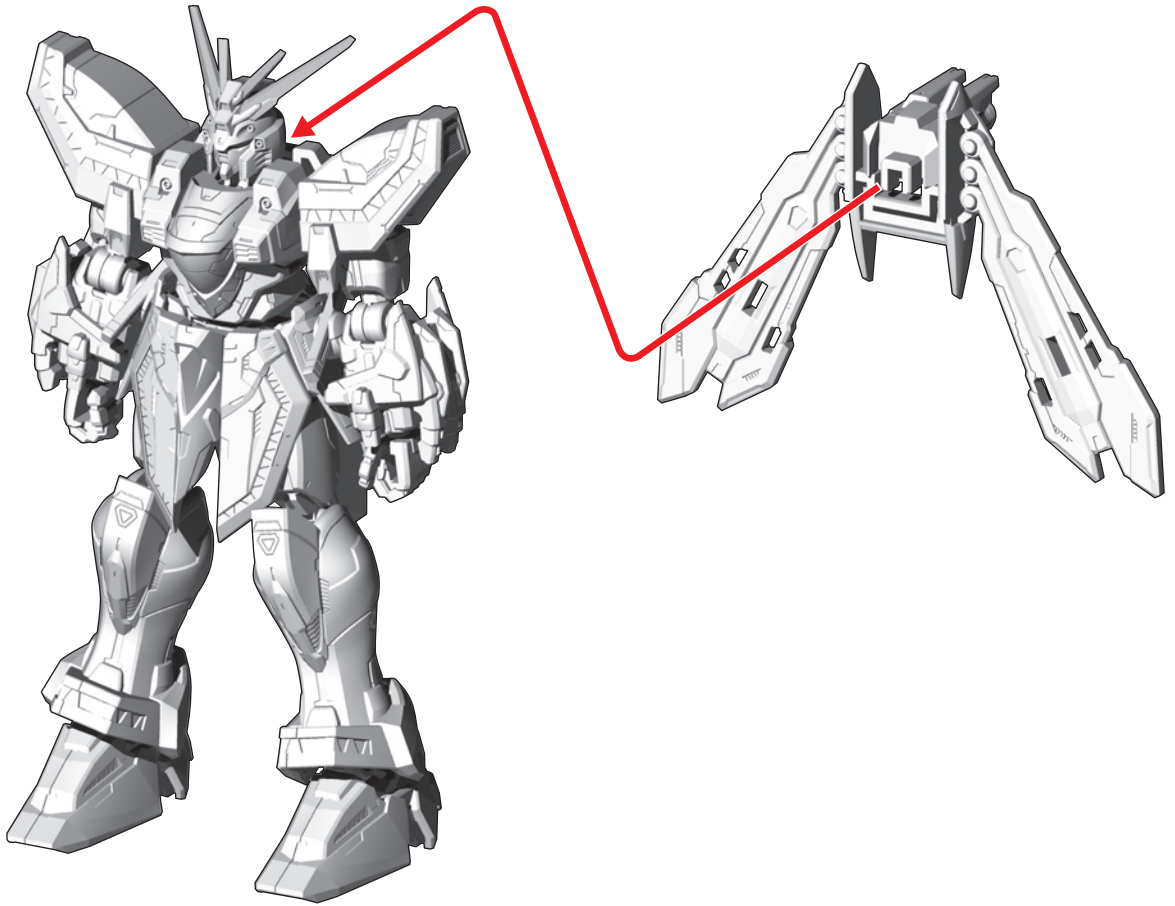

腕組みの再現

胸部中央部分を外すことで腕組みが可能です。

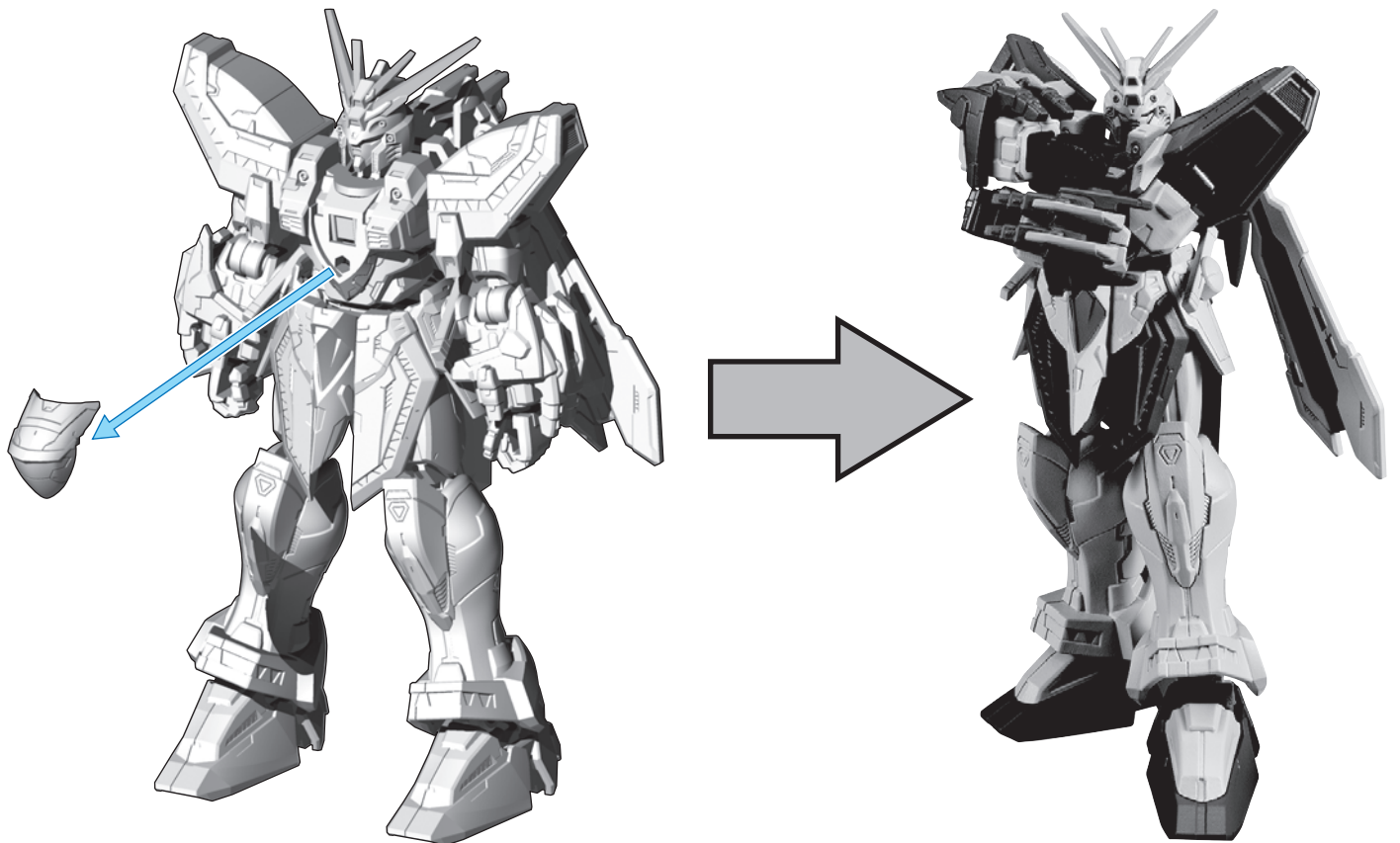

ハイパーモードへの変形

①胸部中央パーツを番号の順に付け替えます。

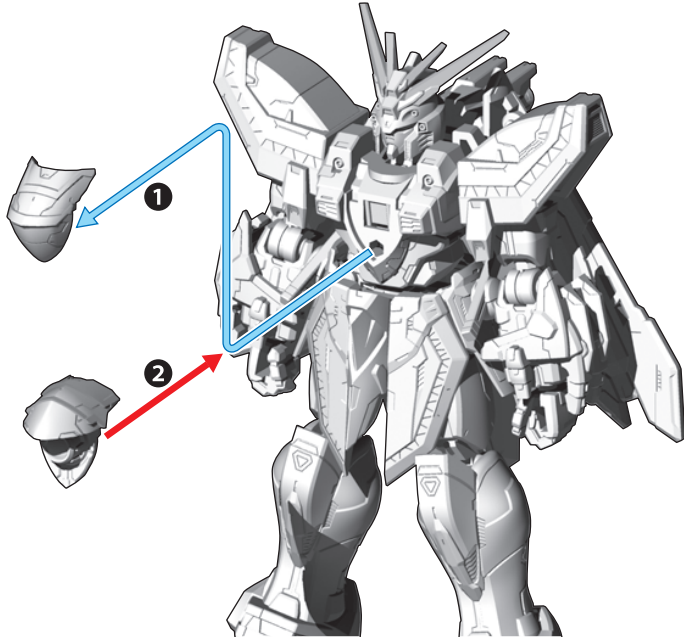

②脚アーマー後ろ側を取り外します。

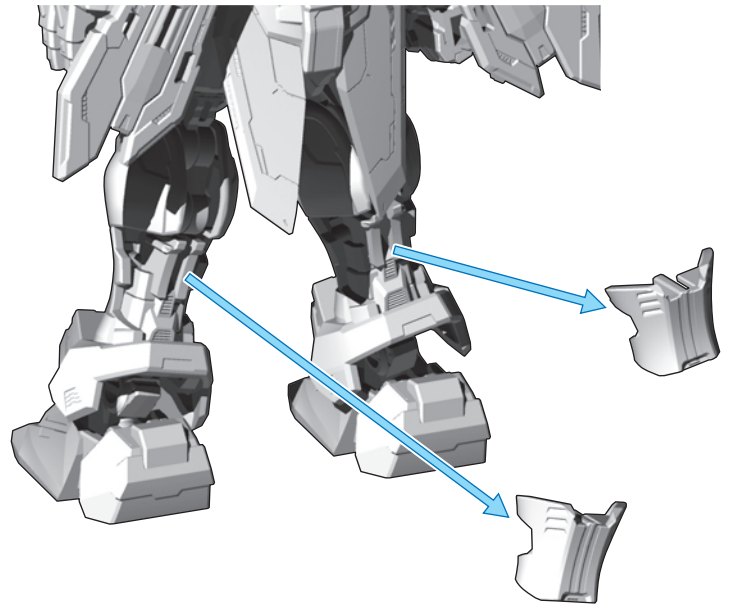

③脚アーマー後ろ側の角度を変えて再度取り付けます。

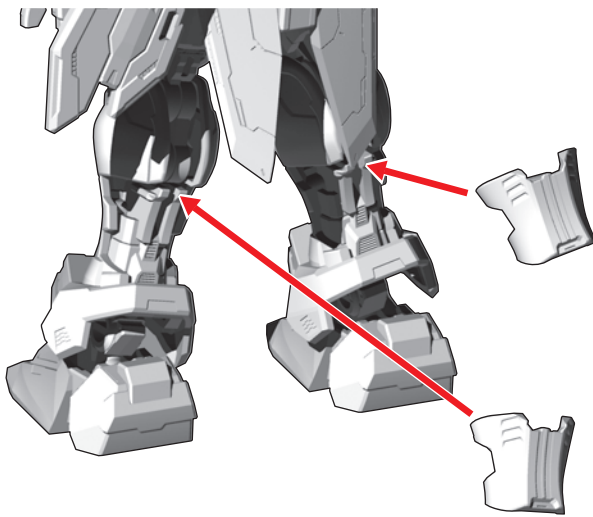

【横から見た図】



④ウイングを広げます。

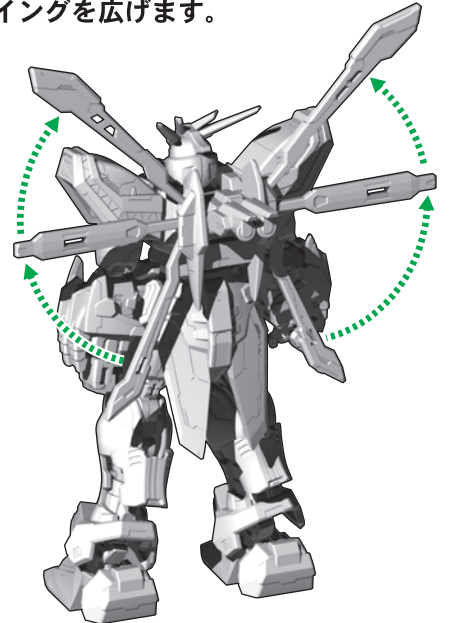

⑤日輪をウイングに取り付けて完成です。

※発売済みのGフレームFA 04のゴッドガンダムにも取り付け可能です。

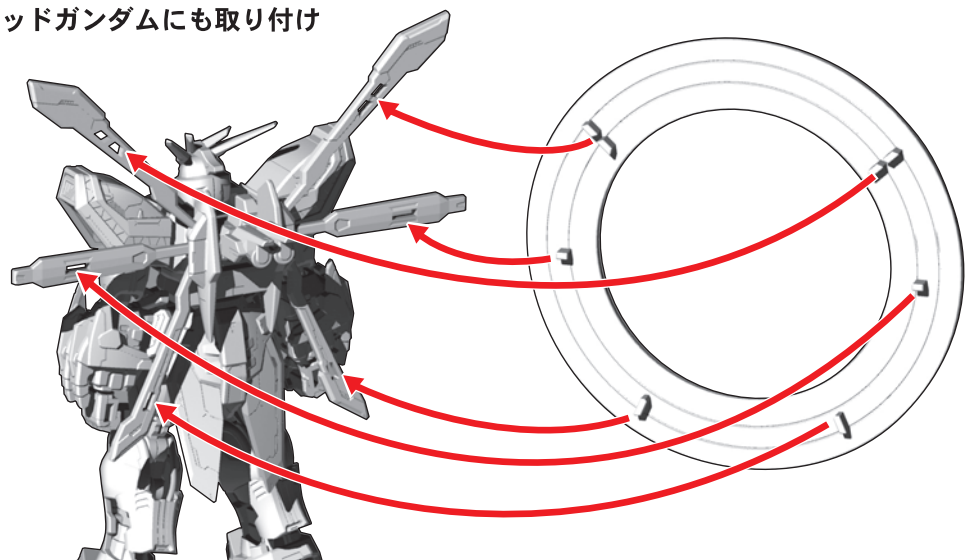

石破天驚ゴッドフィンガーの組み立て

記号一覧
Symbol List

← 取り付けます
Attach

← 取り外します
Remove

≡ 動かします
Move

△ 向きに注意
Note The Direction

※画像と商品とは、多少異なりますので
ご了承ください。

①親指パーツを取り付けます。

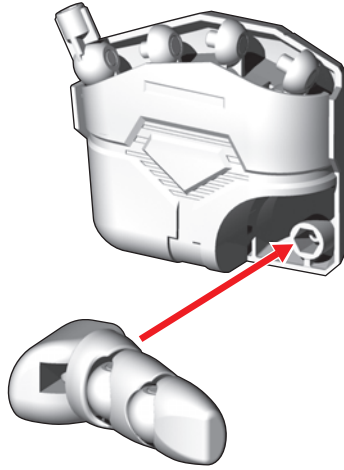

②小指パーツを番号の順に取り付けます。

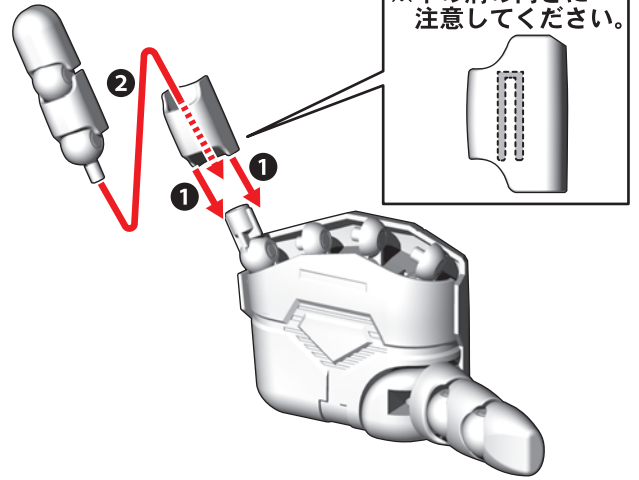

③指の関節パーツを取り付け
ます。

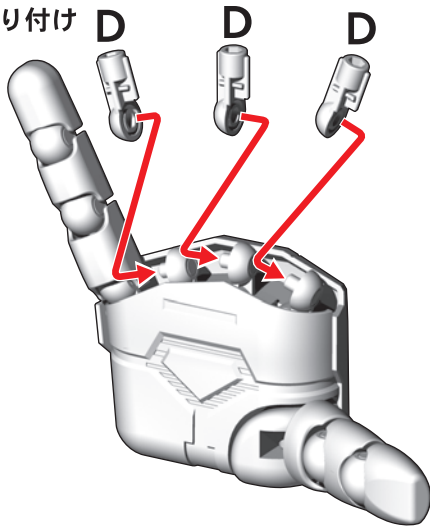

④指の関節パーツを取り付け
ます。

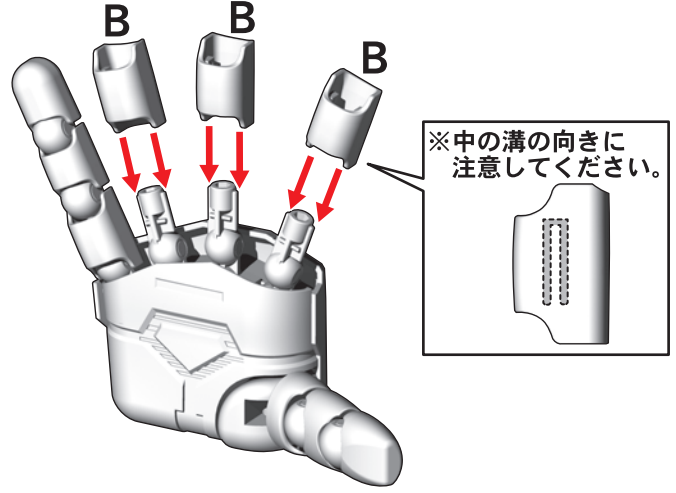

⑤指パーツを番号の順に組み立てます。

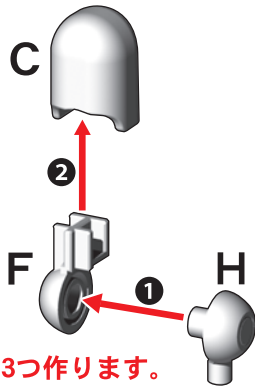

⑦組み立てた指パーツを取り付けて完成です。

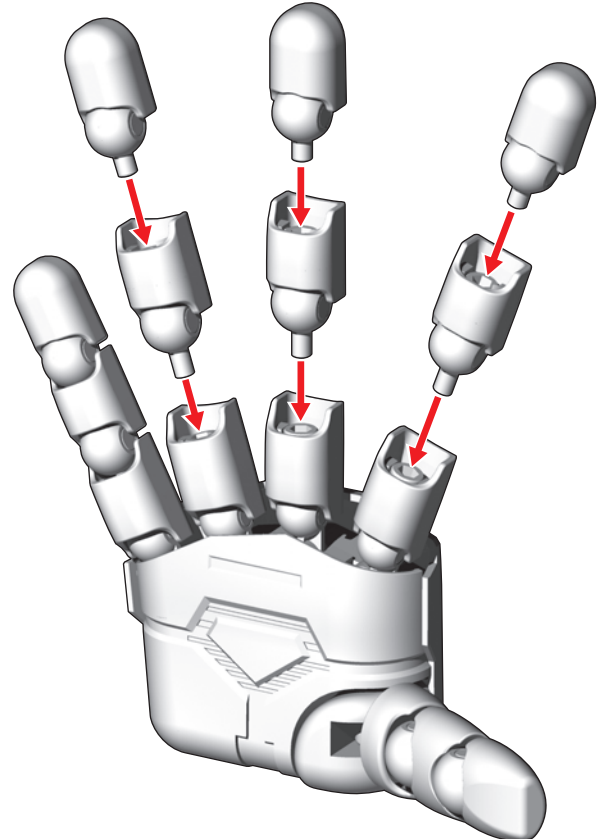

⑥指パーツを番号の順に組み立てます。

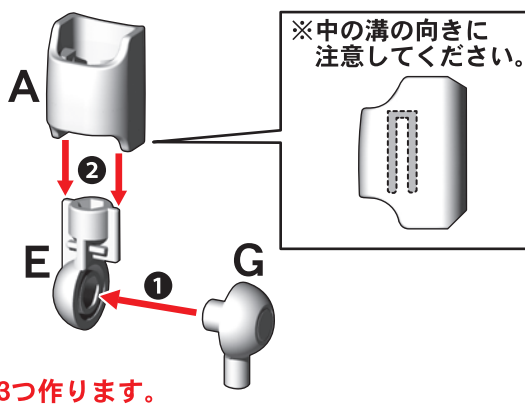

各種武器の取り付け

記号一覧
Symbol List

← 取り付けます
Attach

← 取り外します
Remove

≡ 動かします
Move

▲ 向きに注意
Note The Direction

※画像と商品とは、多少異なりますので
ご了承ください。

手首の交換

各種手首に交換可能です。
左手も同様に交換できます。

※発売済みのGフレームFA 04のゴッドガンダムにも
取り付け可能です。(ガンメタの手首を取り付けてください。)

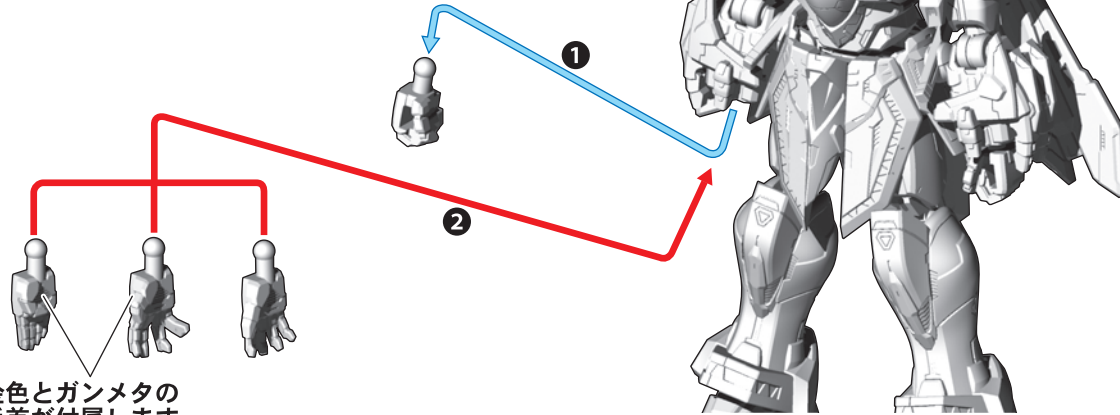

金色とガンメタの
手首が付属します。

ビームソード(ゴッドスラッシュ)の取り付け

※発売済みのGフレームFA 04のゴッドガンダムにも取り付け可能です。
(白のグリップを取り付けてください。)

※左手にも同様に持たせることができます。

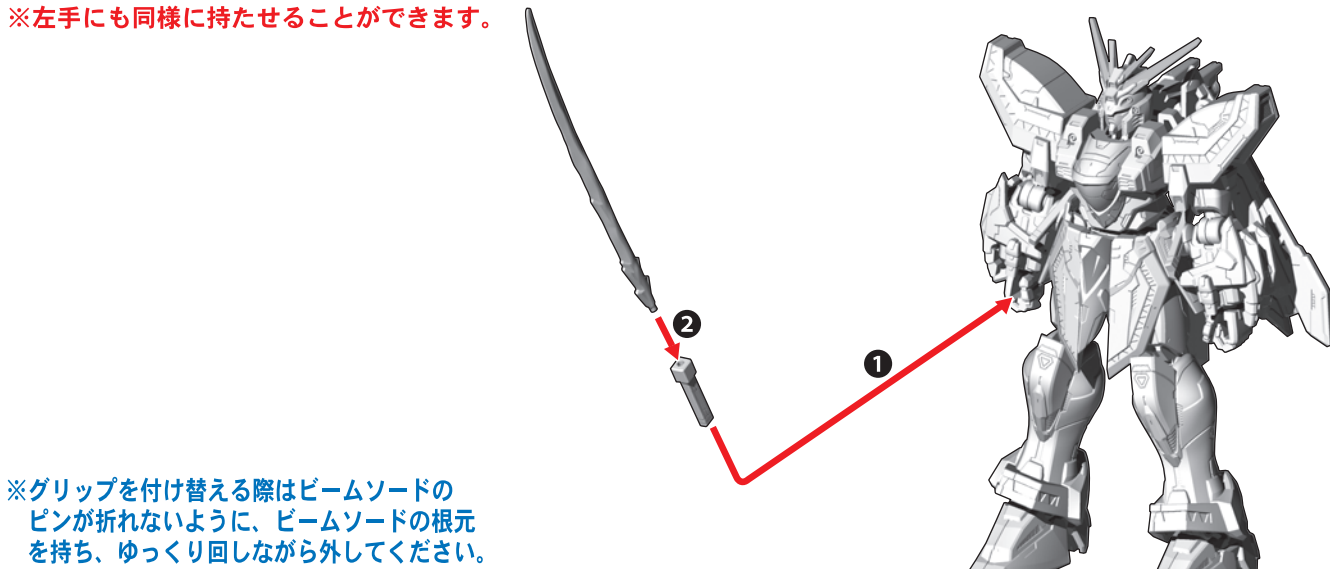

※グリップを付け替える際はビームソードの
ピンが折れないように、ビームソードの根元
を持ち、ゆっくり回しながら外してください。

爆熱ゴッドフィンガーの再現

①右手・右腕アーマーを外します。

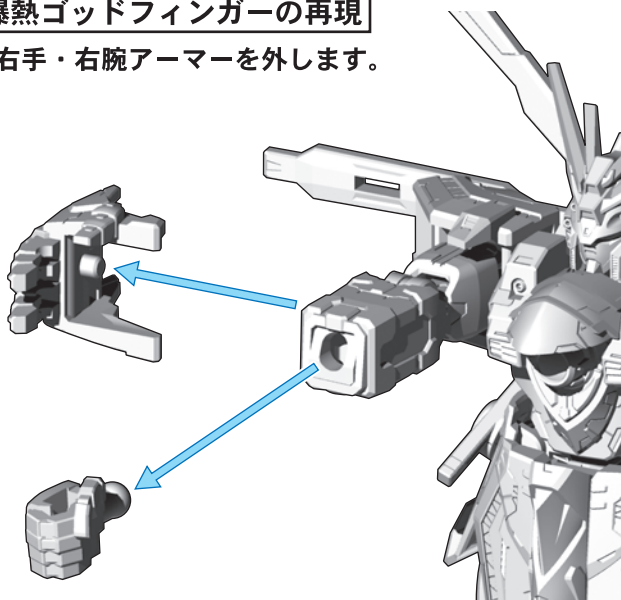

②爆熱ゴッドフィンガー用の右手・右腕アーマーに付け替えます。

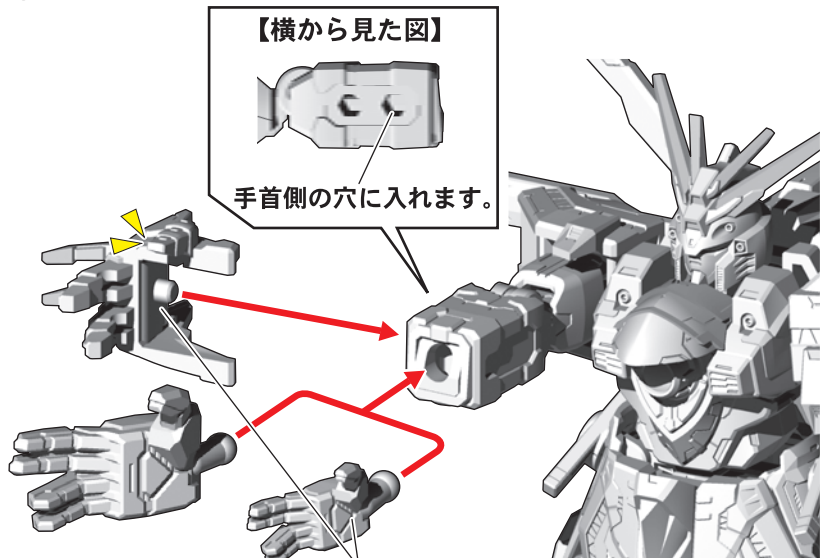

※左手・左腕アーマーも同様に付け替え可能です。

石破天驚拳の組み立て

①図のパーツを取り付けます。

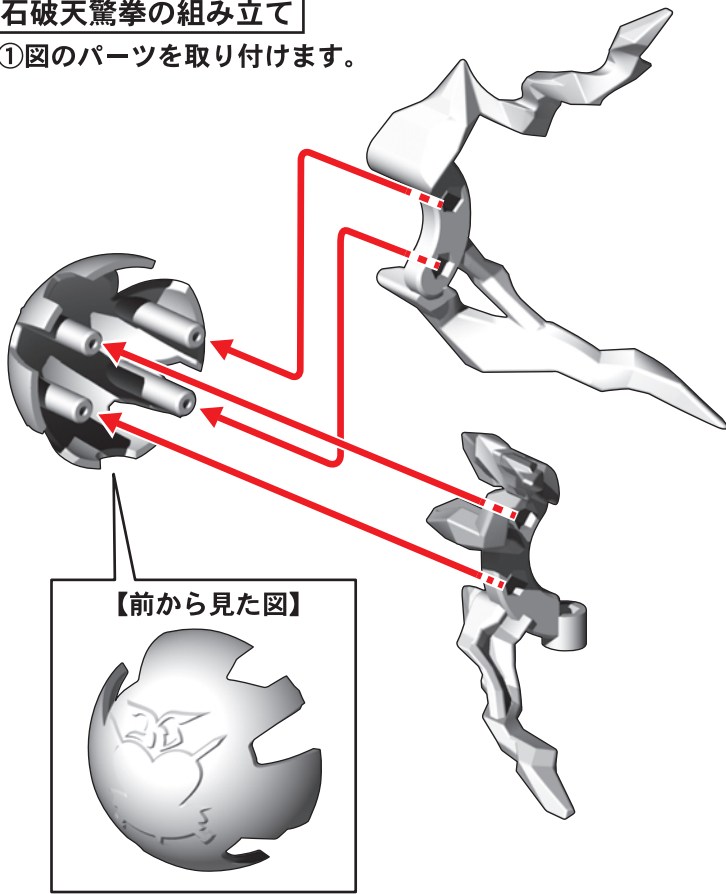

②後ろパーツを取り付けます。

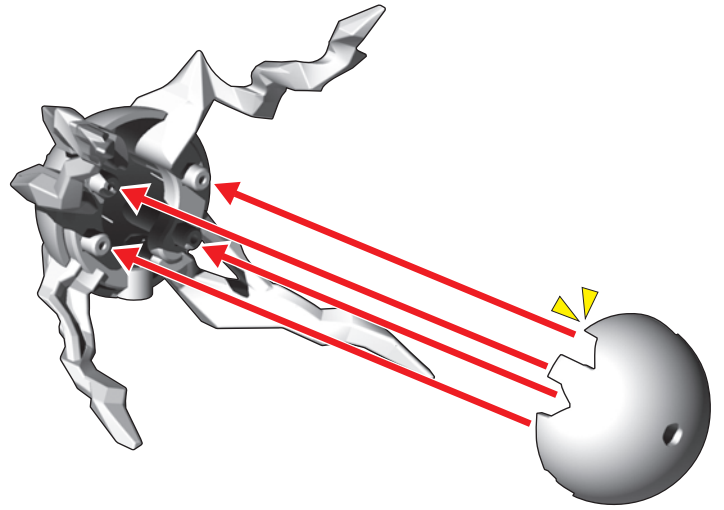

台座の組み立て

※どちらか選んで取り付けます。

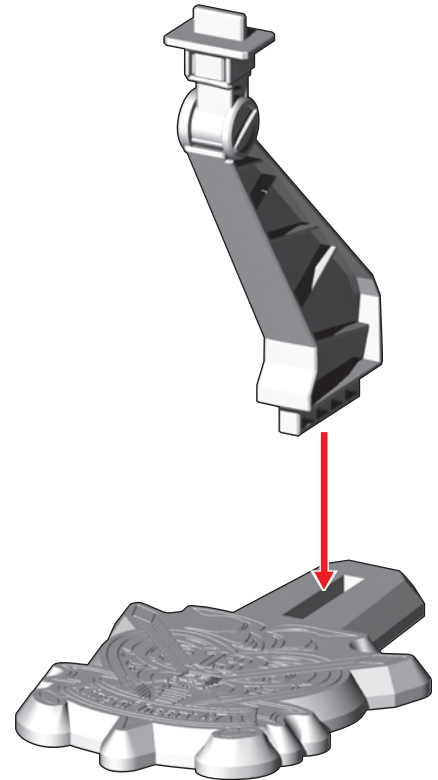
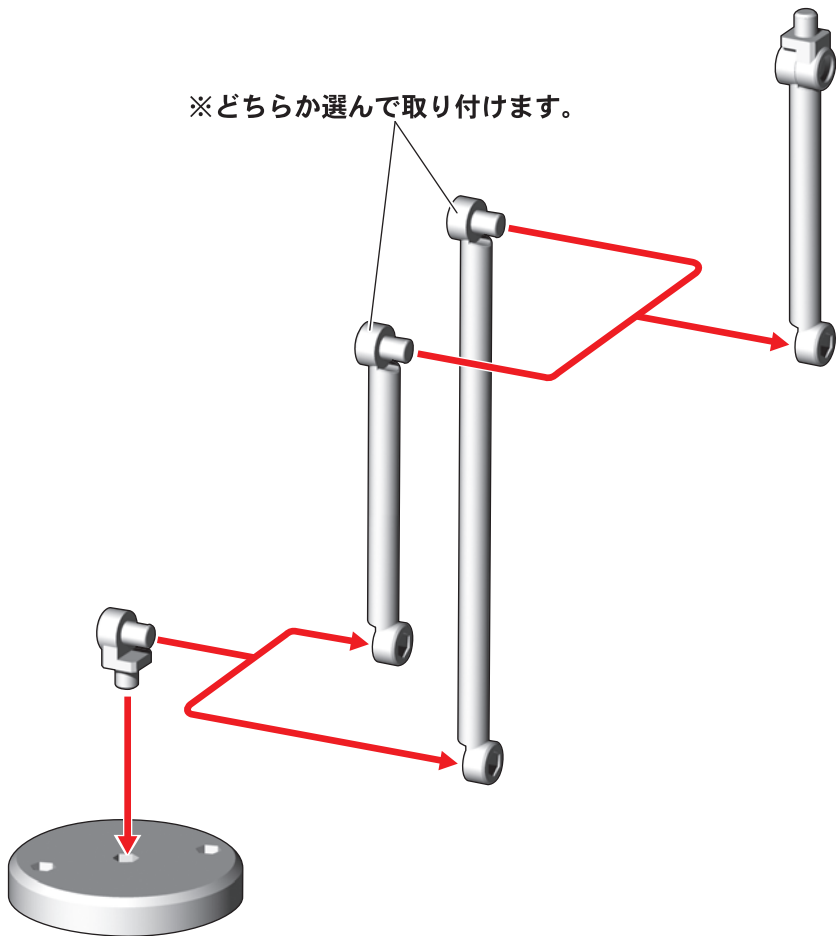

石破天驚拳の台座への取り付け

後部エフェクトパーツはお好みで取り付け可能です。

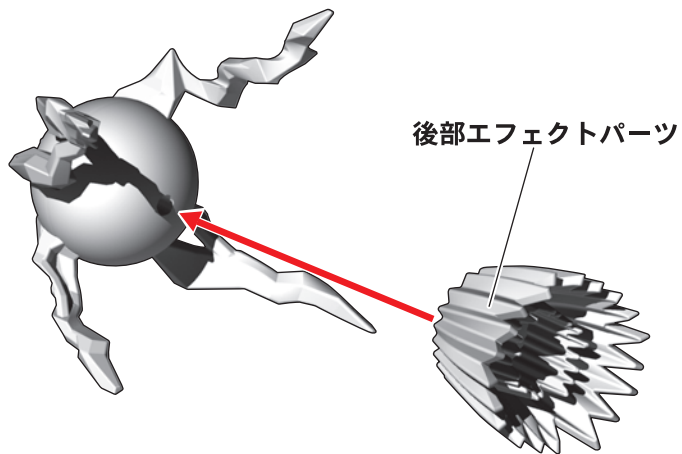

石破天驚拳は台座へ取り付け
できます。

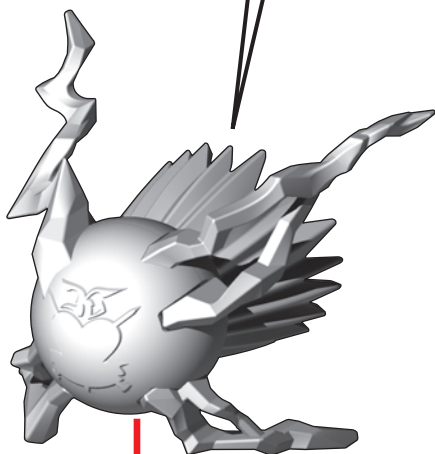

※支柱の角度を変えることが
できます。

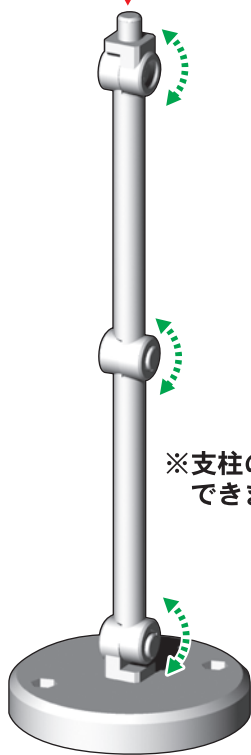

完成図

※発売済みのGフレームFA 04のゴッドガンダムにも
使用可能です。



石破天驚ゴッドフィンガーの台座への取り付け

石破天驚ゴッドフィンガーは台座へ取り付けできます。
お好みで向きを選んで取り付け可能です。

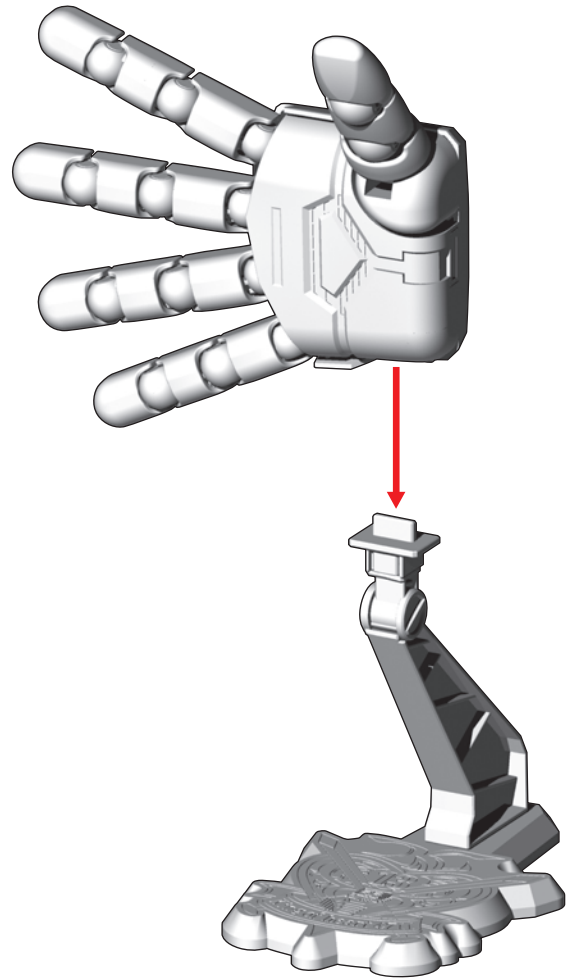
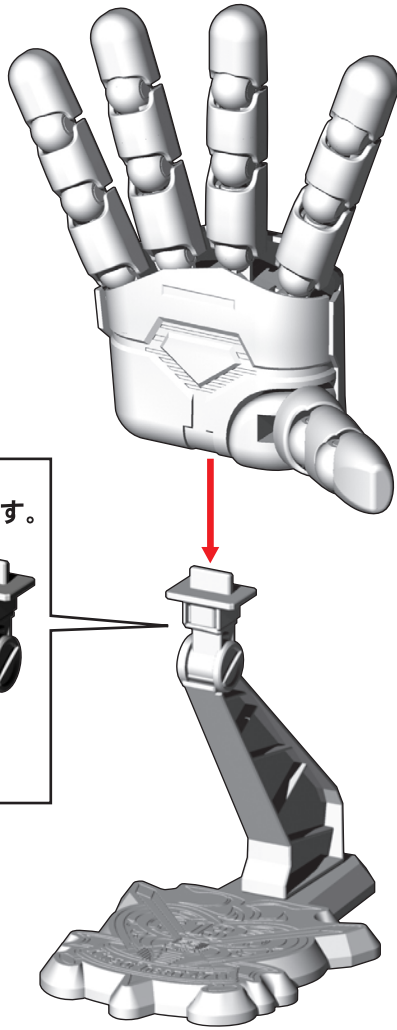
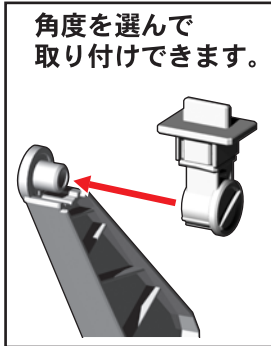

指の関節が可動し、お好みで角度調整できます。

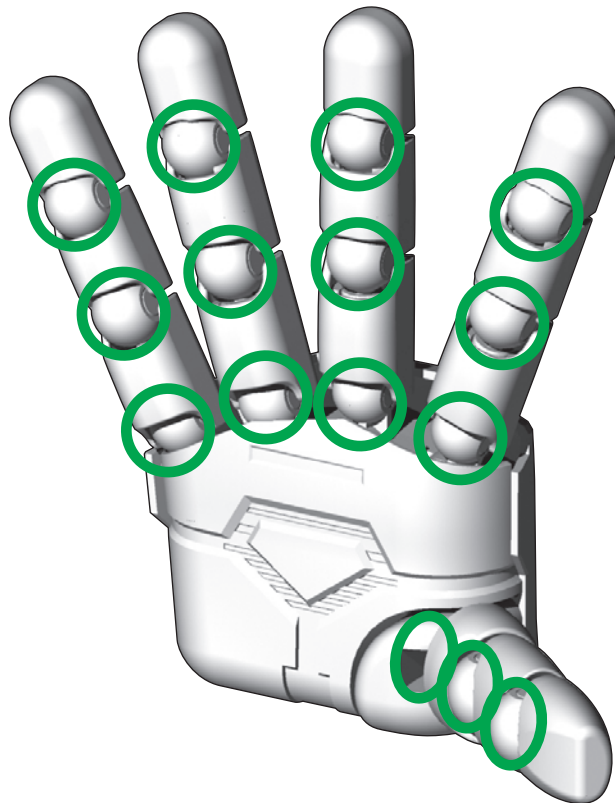

石破天驚ゴッドフィンガーへのエフェクトパーツの取り付け

石破天驚ゴッドフィンガーにエフェクトパーツを選んで取り付けることができます。

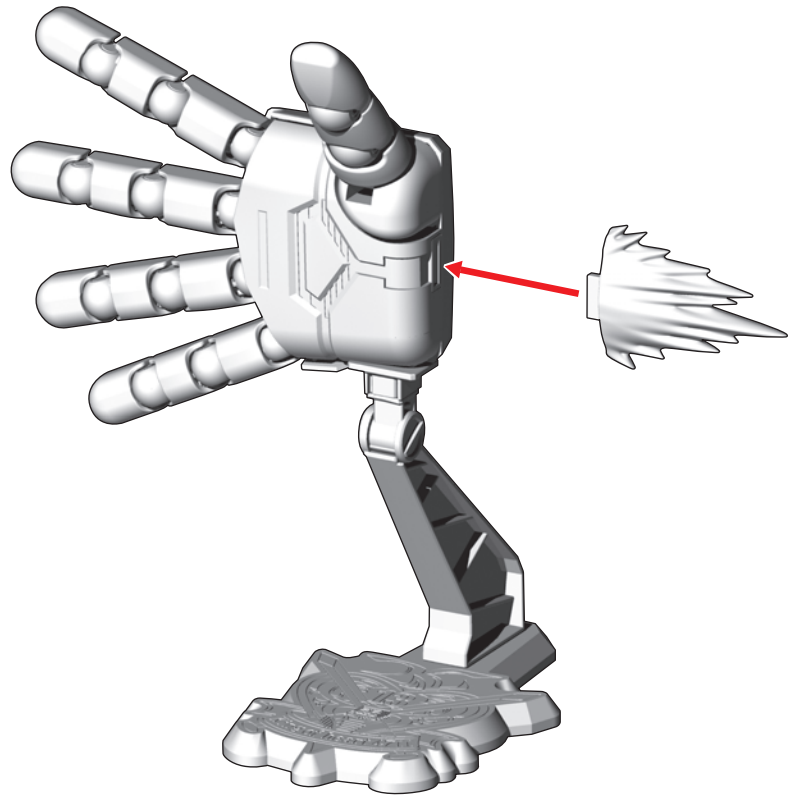
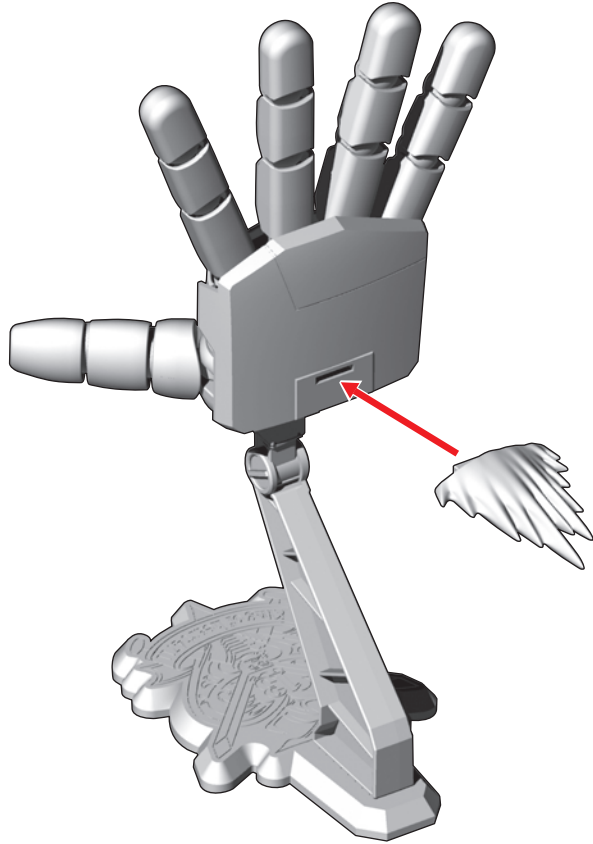

完成図 ※発売済みのGフレームFA 04のゴッドガンダムにも
使用可能です。



石破天驚ゴッドフィンガーのゴッドガンダム本体への取り付け

① ジョイントパーツを取り付けます。

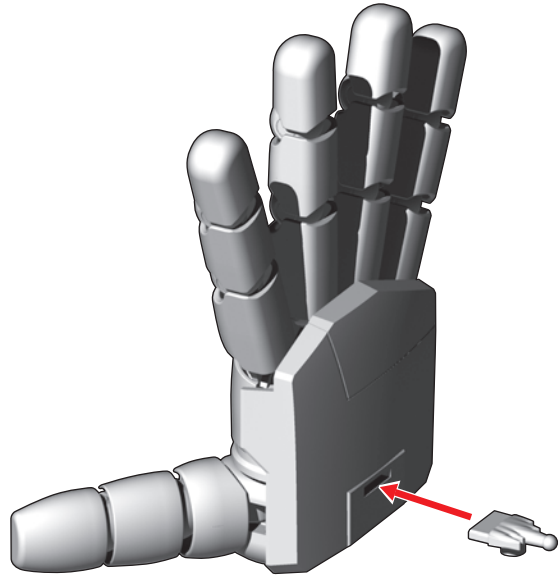

② 番号の順に台座とゴッドガンダム本体を取り付けて完成です。

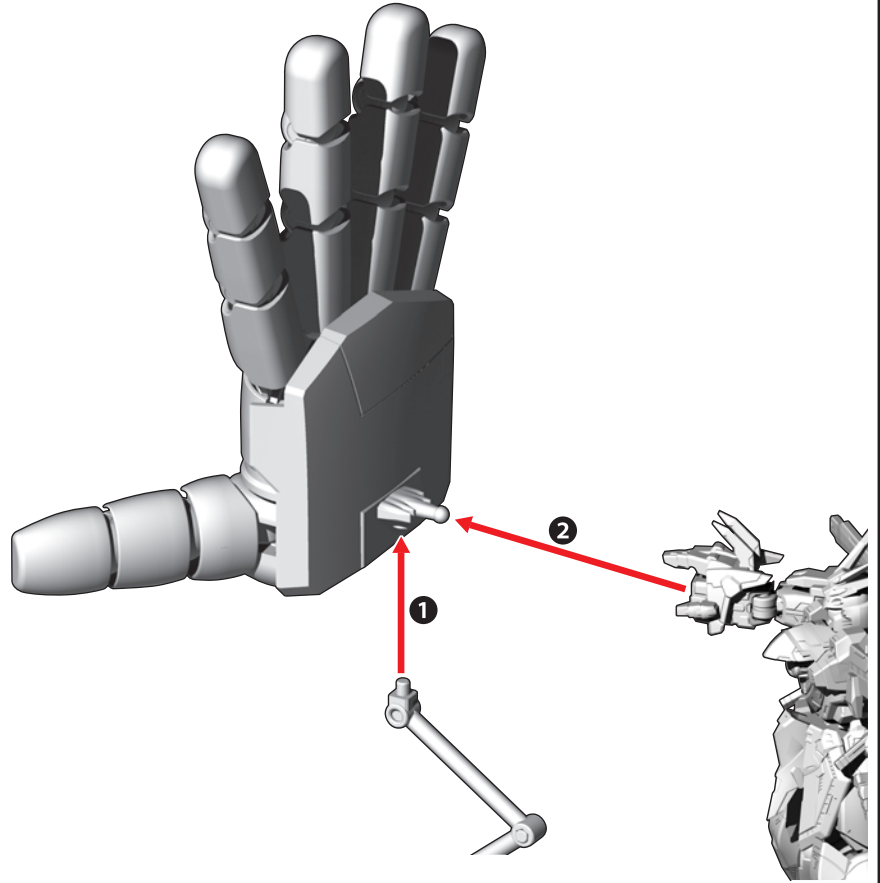

完成図 ※発売済みのGフレームFA 04のゴッドガンダムにも使用可能です。

