

MOBILE SUIT GUNDAM GFRAME FA

ソロモンの悪夢セット

NIGHTMARE OF SOLOMON SET

INSTRUCTION MANUAL

▶ フレーム [02] の組み立て

MS-06R-1A 高機動型ザクII (アナベル・ガトー専用機)

▶ 可動フレームへのアーマーの装着方法

▶ 各種武器の取り付け

MS-09RS リック・ドム (アナベル・ガトー専用機)

▶ 可動フレームへのアーマーの装着方法

▶ 各種武器の取り付け

MS-14A ゲルググ (アナベル・ガトー専用機)

▶ 可動フレームへのアーマーの装着方法

▶ 各種武器の取り付け

品目コード：2700932

⚠ 注意 お買い上げのお客様へ 必ずお読みください。

●本商品の対象年齢は15才以上です。対象年齢未満のお子様には絶対に与えないでください。●小さな部品がありますので、小さなお子様が誤って飲み込まないように注意してください。窒息などの危険があります。●尖った部分や鋭い部分がありますので、取扱や保管場所に注意してください。思わぬケガをするおそれがあります。

〈使用上の注意〉●本商品を樹脂製のソファやシート、タイルなどの上に置かないでください。長時間接触していると色が移る場合があります。●本商品は精密に作られています。無理な力を加えたり、落としたりすると破損するおそれがあります。

●パーツはきれいに切り取り、切り取ったあとのクズは捨ててください。

フレーム[02]の組み立て

※3体分組み立てます。
 ※アーマーを本体や無可動ハンガーから全て取り外してから始めてください。

記号一覧
 Symbol List

← 取り付けます
 Attach

← 取り外します
 Remove

→ 動かします
 Move

▲ 向きに注意
 Note The Direction

※画像と商品とは、多少異なりますので
 ご了承ください。

1. 胴体フレームの組み立て

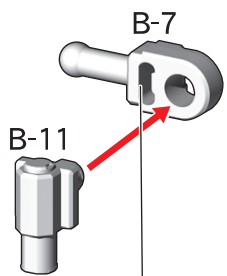

穴が開いている方を前にします。

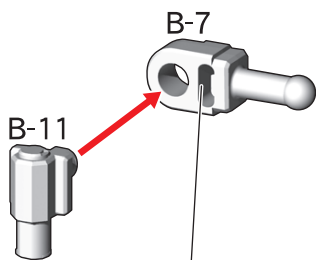

穴が開いている方を前にします。

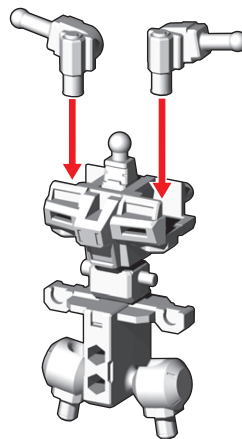

2. 腕フレームの組み立て

※2つ作ります。

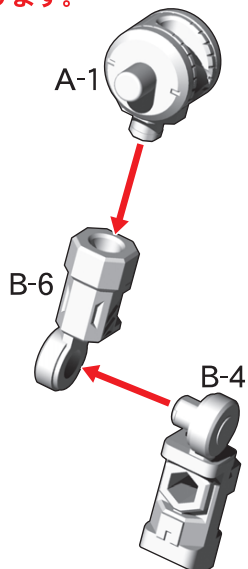

3. 脚フレームの組み立て

※2つ作ります。

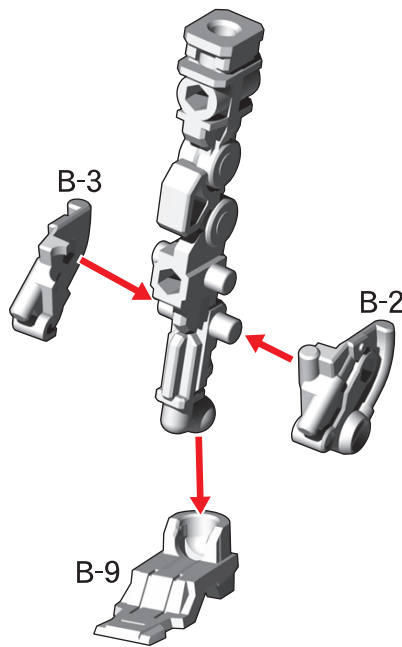
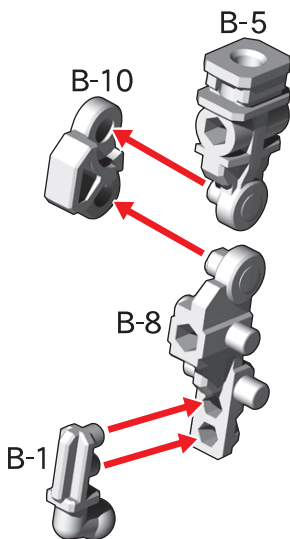

フレームの完成

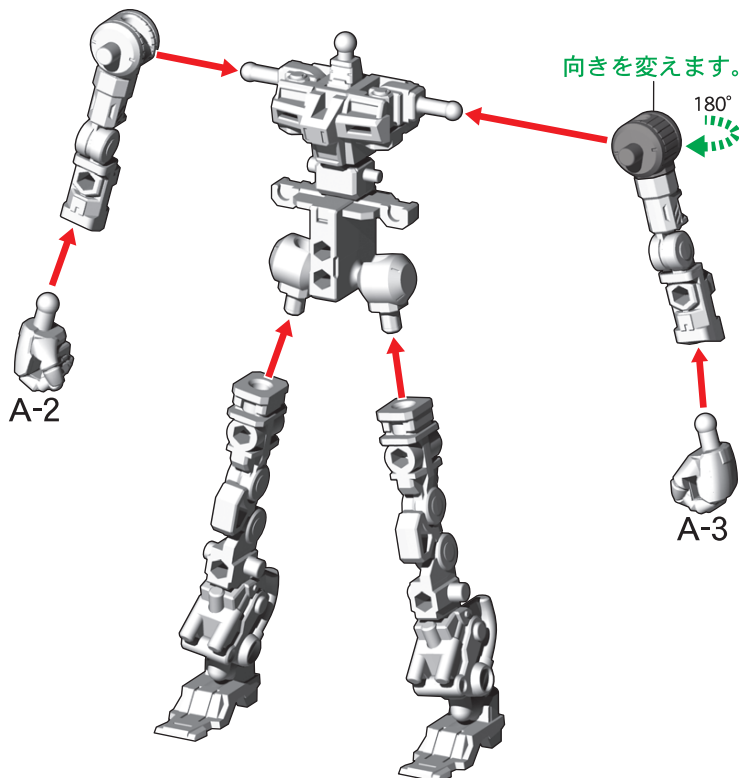

可動フレームへのアーマーの装着方法

記号一覧 Symbol List	← 取り付けます Attach	← 取り外します Remove	◀ 動かします Move	▶ 向きに注意 Note The Direction	※画像と商品とは、多少異なりますので ご了承ください。
---------------------	--------------------	--------------------	-----------------	-------------------------------	--------------------------------

①フレームの腕パーツ・足パーツを外します。

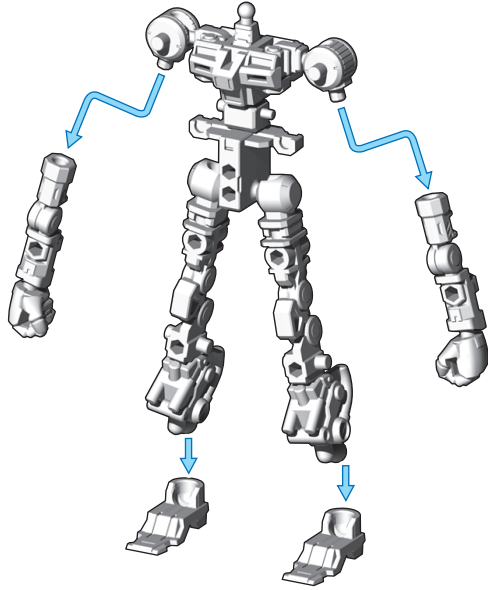

②腰サイドアーマー・腿アーマーを番号の順に取り付けます。

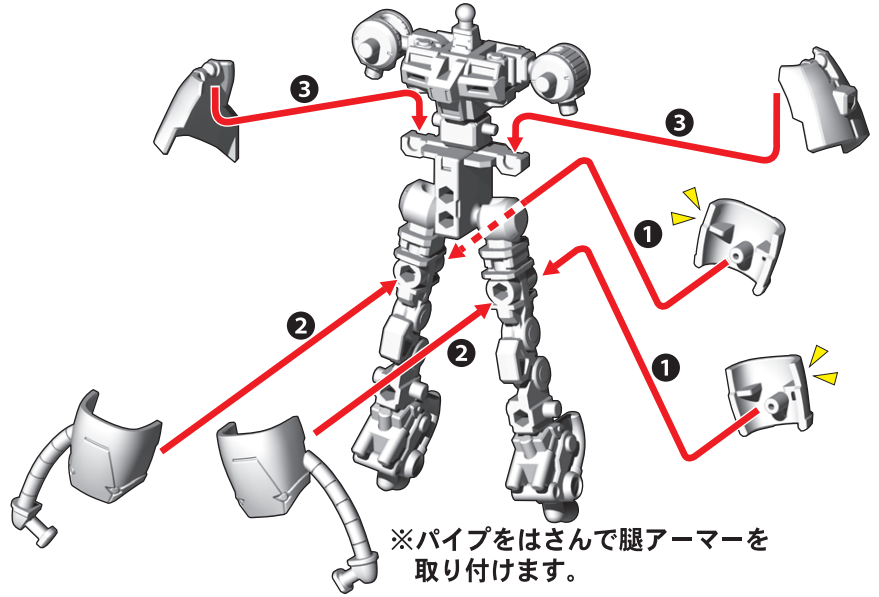

③足アーマーを番号の順に足パーツに取り付けます。

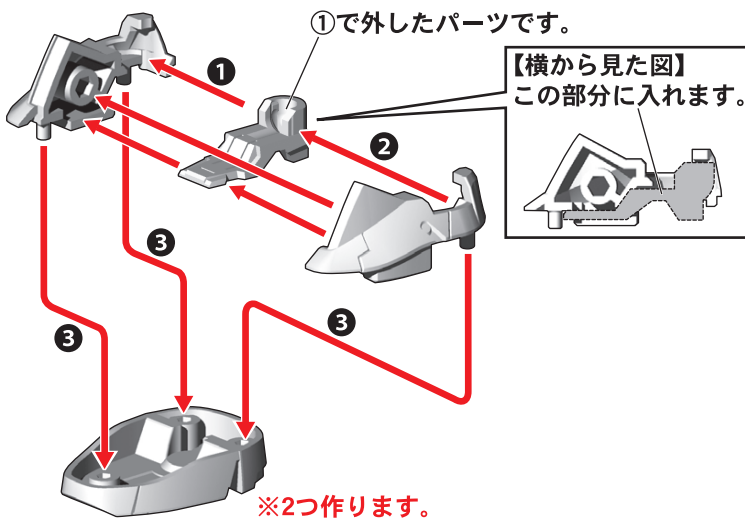

④足パーツを取り付けます。

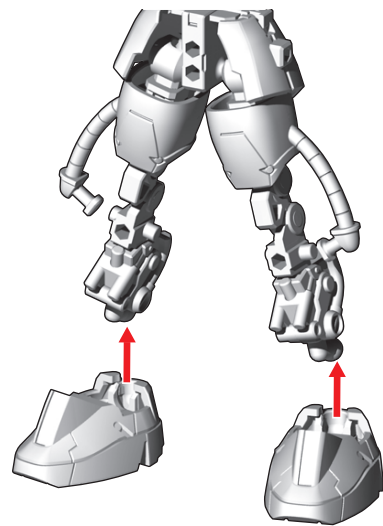

⑤腹部アーマー・脚アーマーを番号の順に取り付けます。

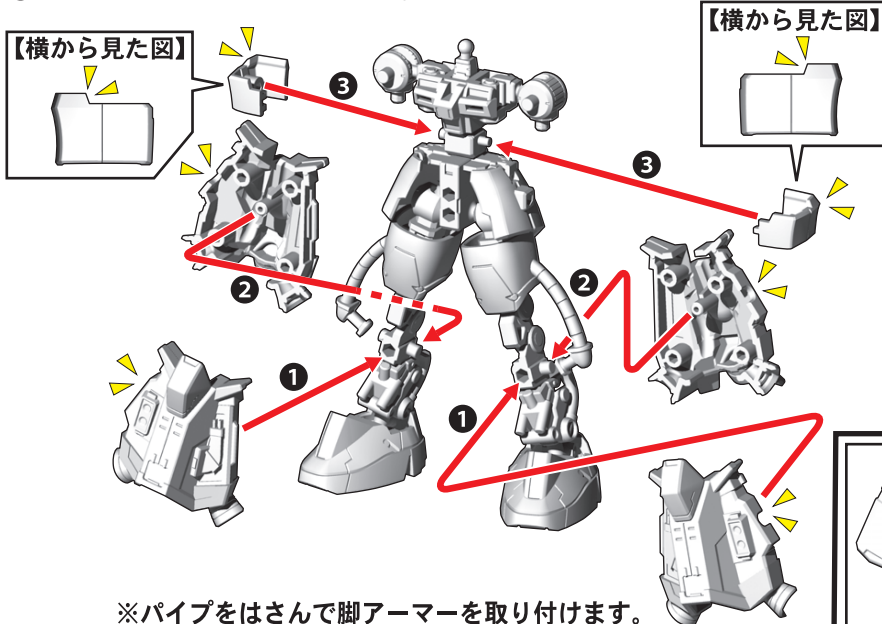

⑥腰アーマーを取り付けます。

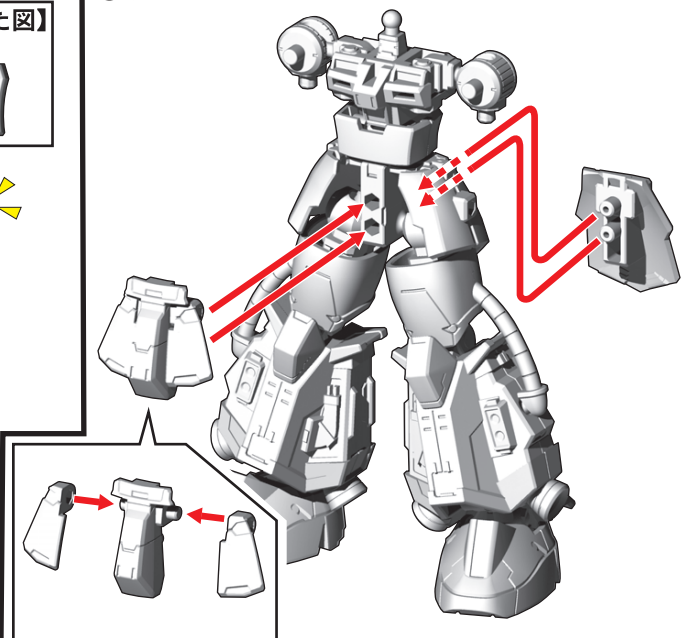

記号一覧
Symbol List

← 取り付けます
Attach

⇐ 取り外します
Remove

⇨ 動かします
Move

▲ 向きに注意
Note The Direction

※画像と商品とは、多少異なりますので
ご了承ください。

⑦胴体アーマーを取り付けます。

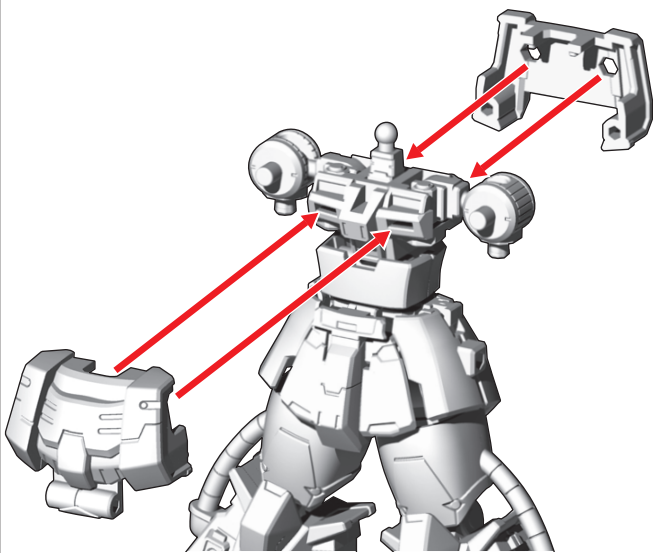

⑧パイプパーツを取り付けます。

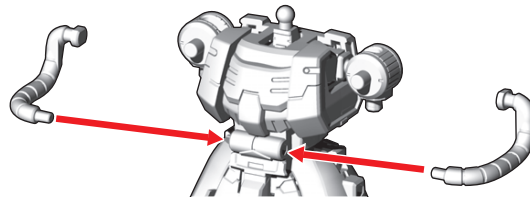

⑨パイプをはさんでバックパックを取り付けます。

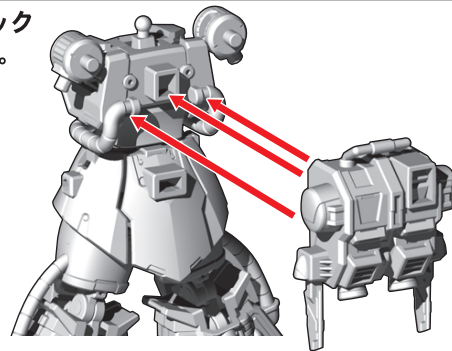

⑩右肩アーマーを番号の順に取り付けます。

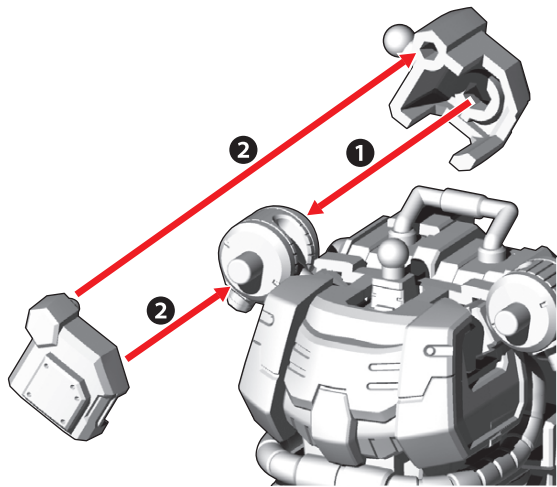

⑪左肩アーマーを番号の順に取り付けます。

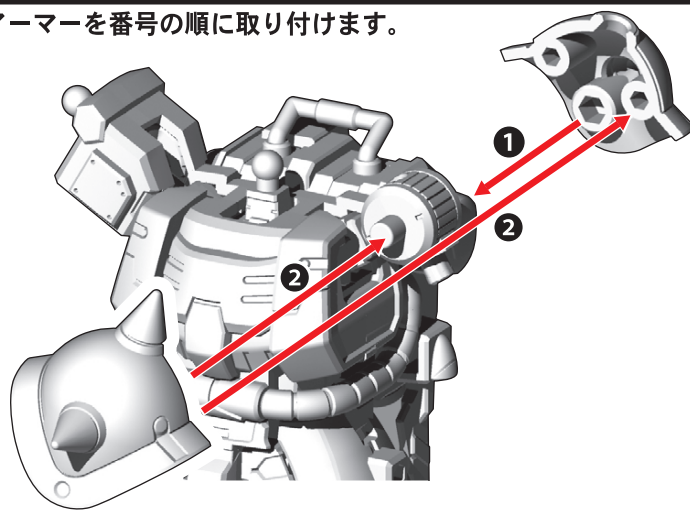

⑫腕パーツにアーマーを取り付けます。

※前後逆に組むと奥まで入りません。

①で外したパーツです。

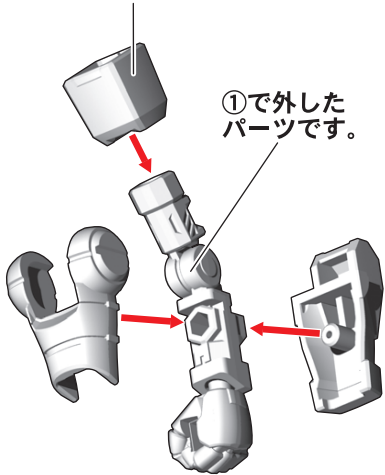

※右腕も同様に取り付けます。

⑬各パーツを番号の順に取り付けて完成です。

頭部は選んで取り付け
できます。

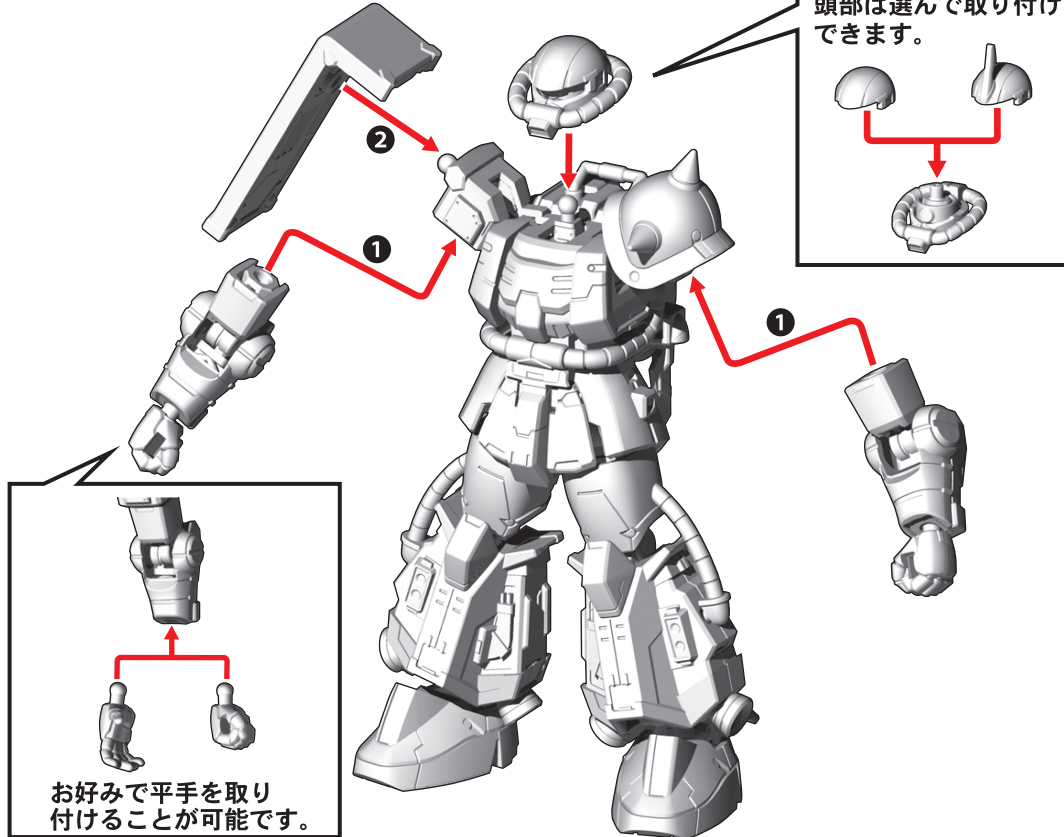

お好みで平手を取り
付けることが可能です。

各種武器の取り付け

記号一覧
Symbol List

← 取り付けます
Attach

← 取り外します
Remove

◀ 動かします
Move

▲ 向きに注意
Note The Direction

※画像と商品とは、多少異なりますので
ご了承ください。

武器の取り付け方

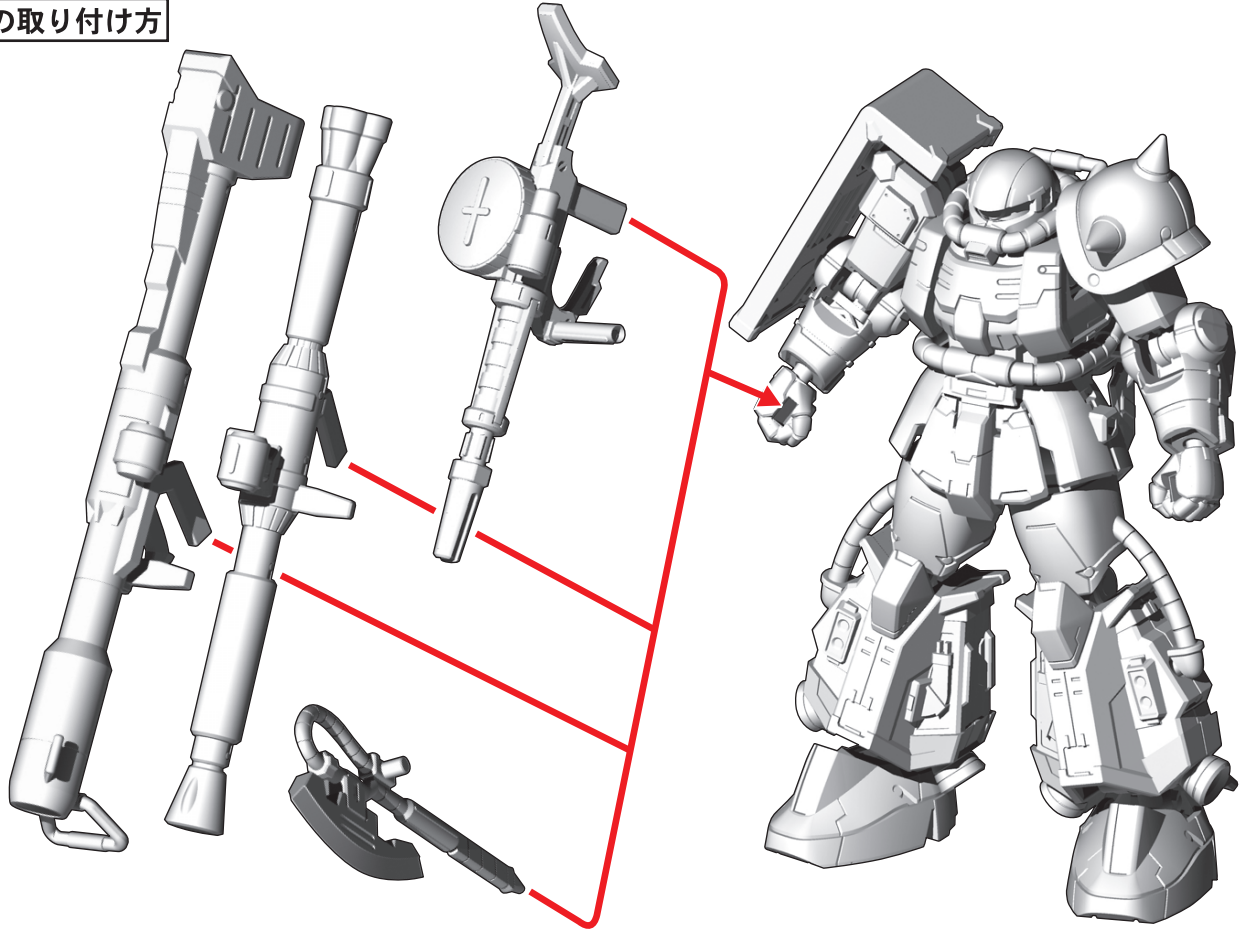

武器を腰部に取り付けできます。

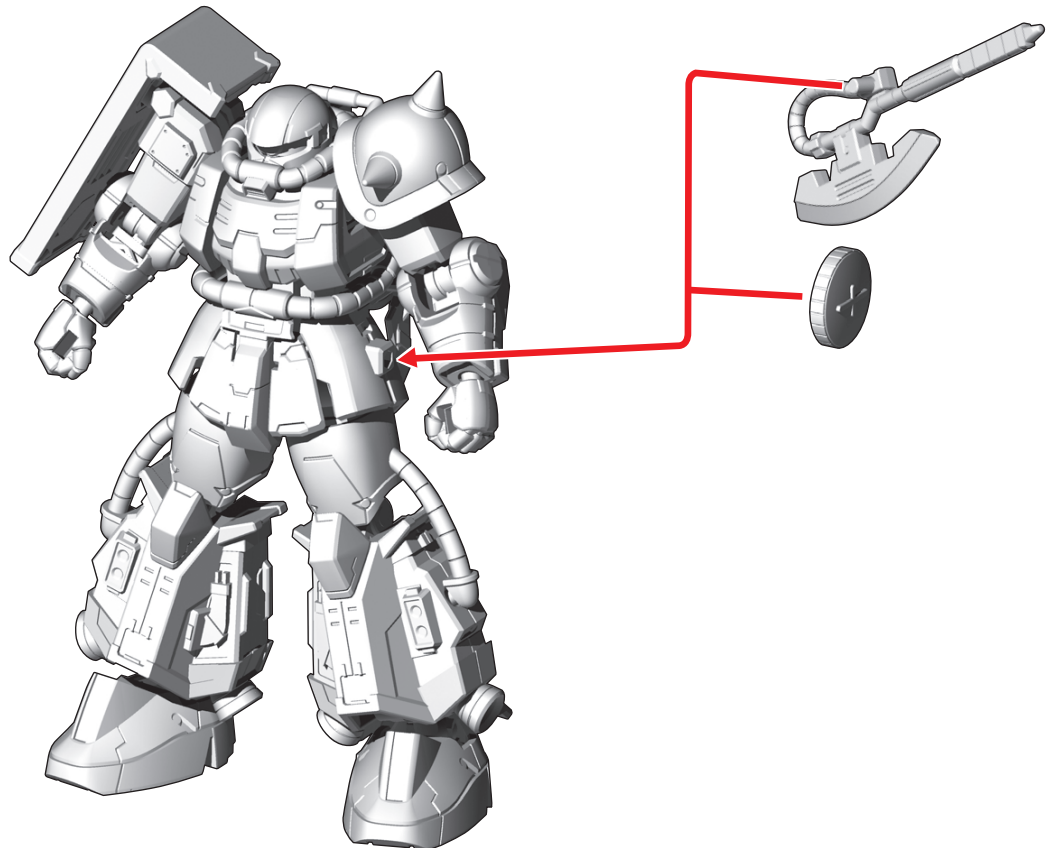

※反対側も同様に取り付けできます。

可動フレームへのアーマーの装着方法

記号一覧
Symbol List

← 取り付けます
Attach

⇐ 取り外します
Remove

⇨ 動かします
Move

▲ 向きに注意
Note The Direction

※画像と商品とは、多少異なりますので
ご了承ください。

①フレームの腕パーツ・足パーツを外します。

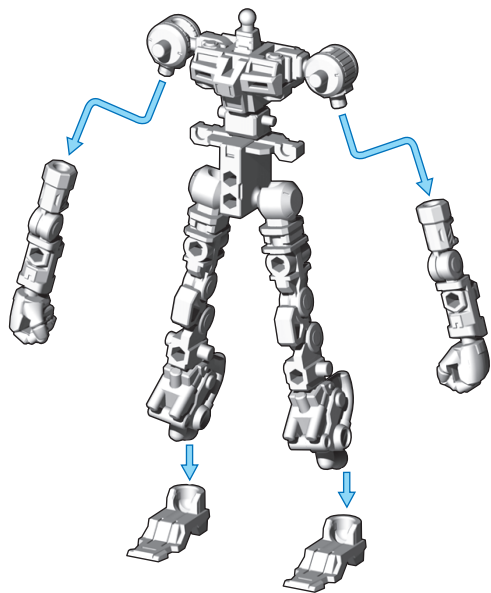

②腰サイドアーマー・腿アーマーを取り付けます。

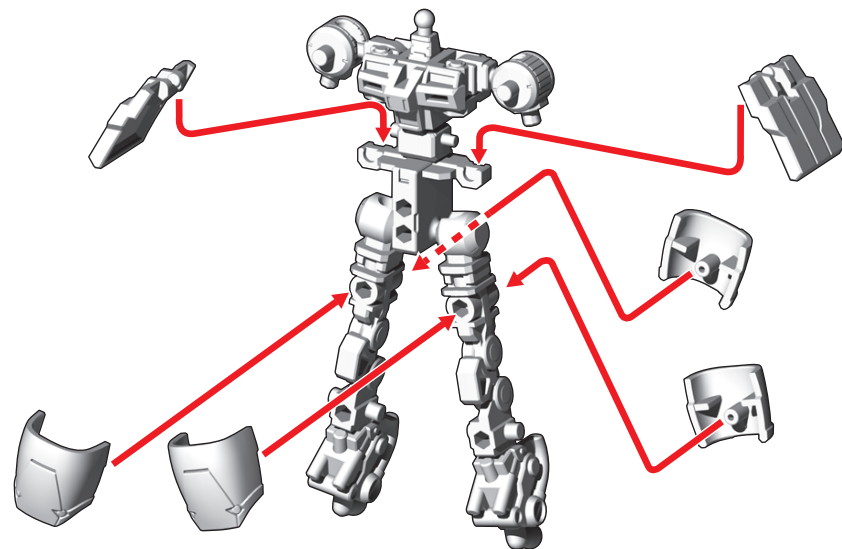

③腹部アーマー・腰アーマーを番号の順に取り付けます。

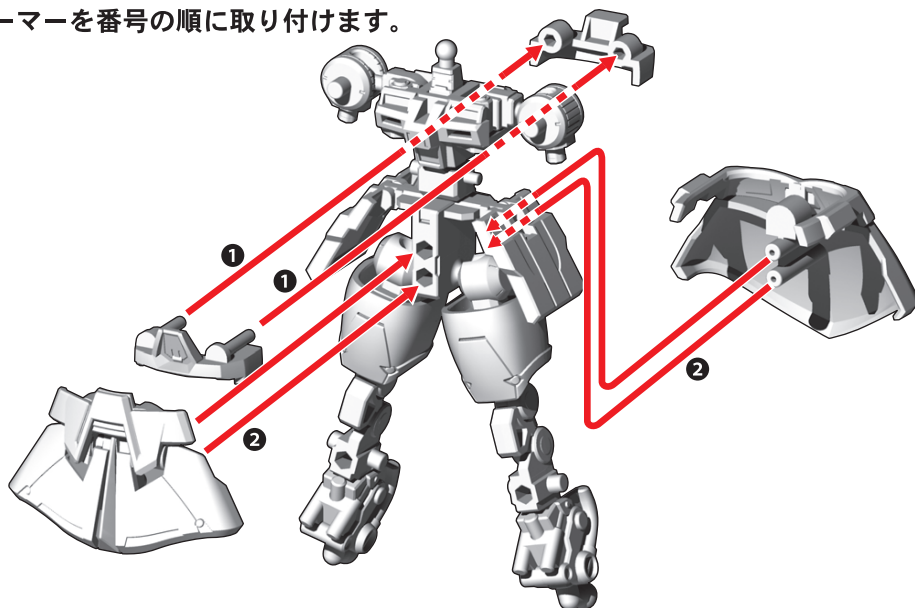

④足アーマーを番号の順に足パーツに取り付けます。

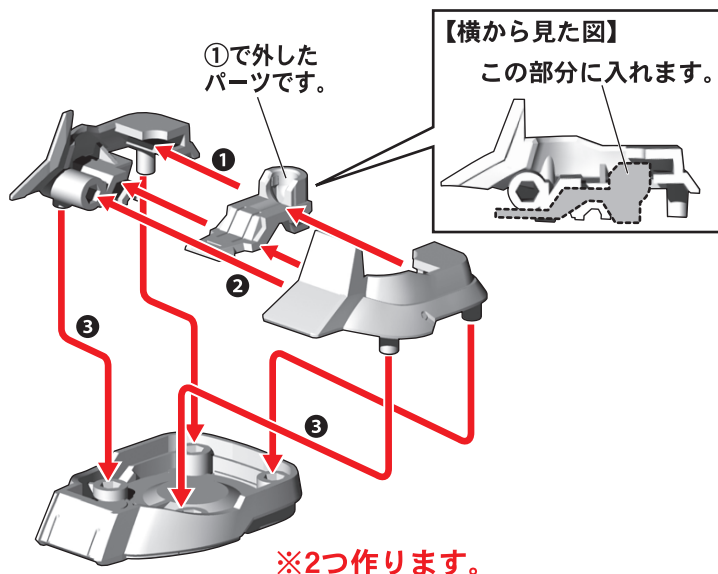

⑤足パーツを取り付けます。

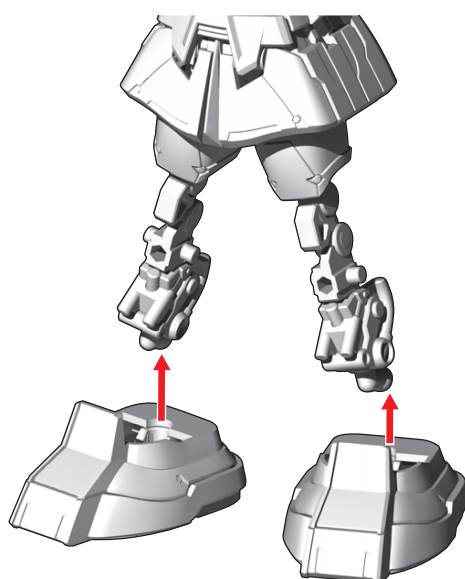

⑥胴体アーマーを取り付けます。

【後ろから見た図】

※腹部後ろ側にある
フックを胴体
アーマーの中
に入れます。

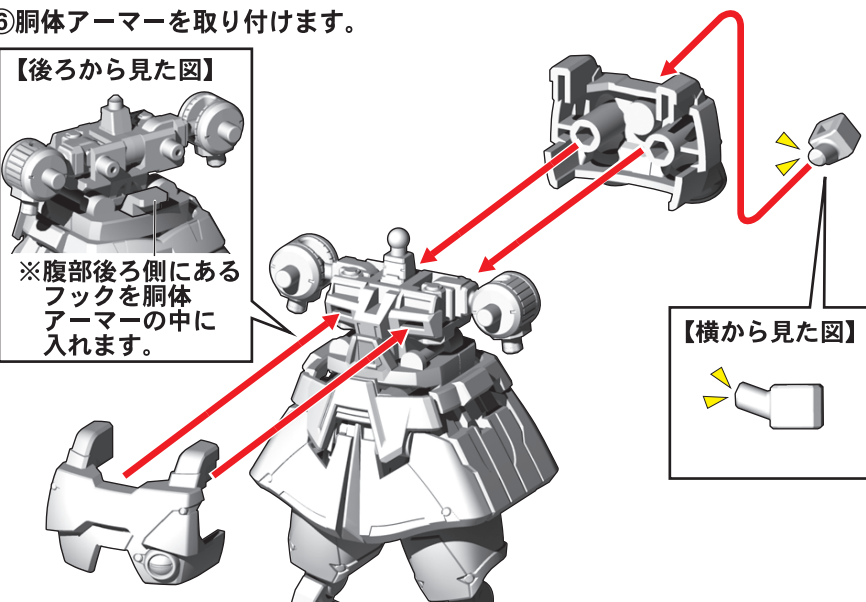

【横から見た図】

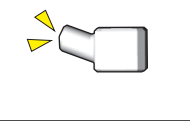

⑦肩アーマーを番号の順に取り付けます。

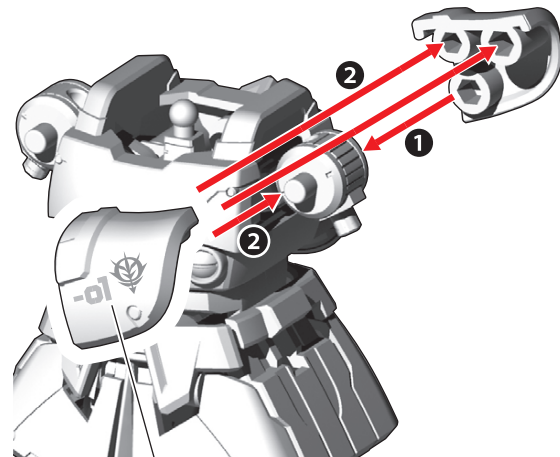

※左肩アーマー前部にはマーキングが
あるものを取り付けます。
※右肩も同様に取り付けます。

⑧脚アーマーを番号の順に取り付けます。

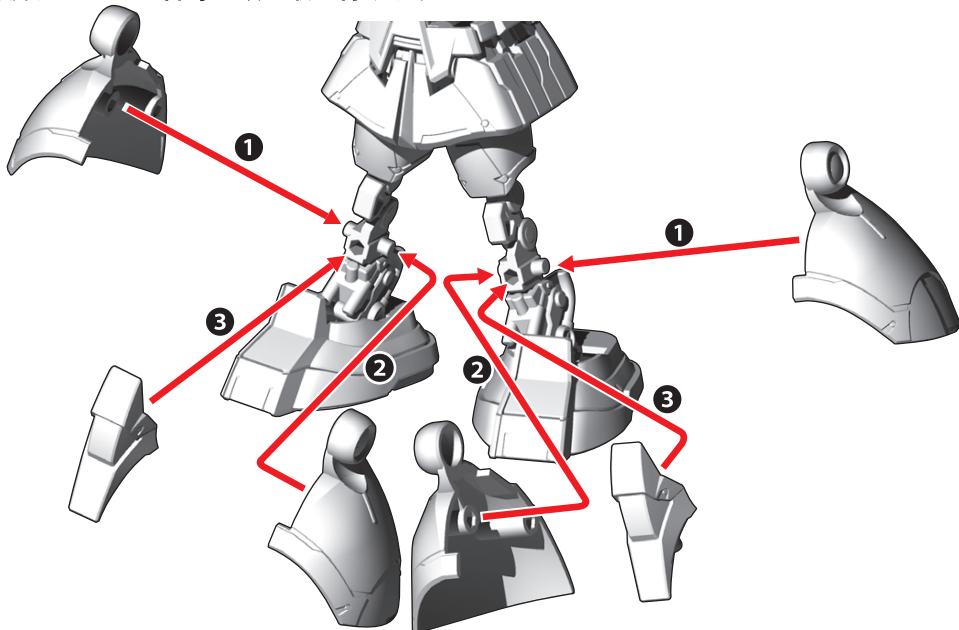

⑨腕パーツにアーマーを取り付けます。

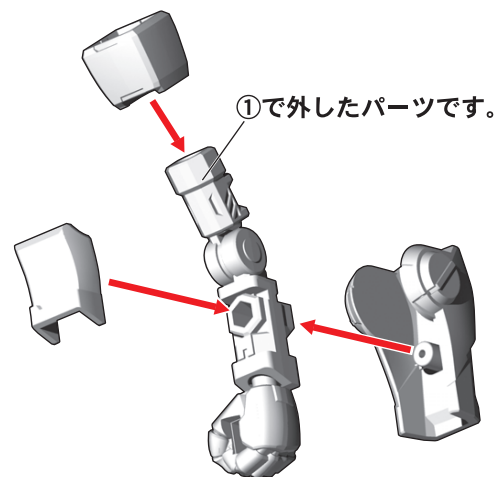

※右腕も同様に取り付けます。

⑩各パーツを取り付けて完成です。

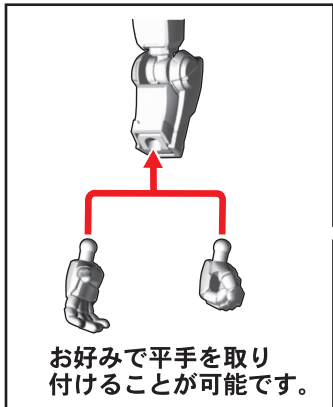

お好みで平手を取り
付けることが可能です。

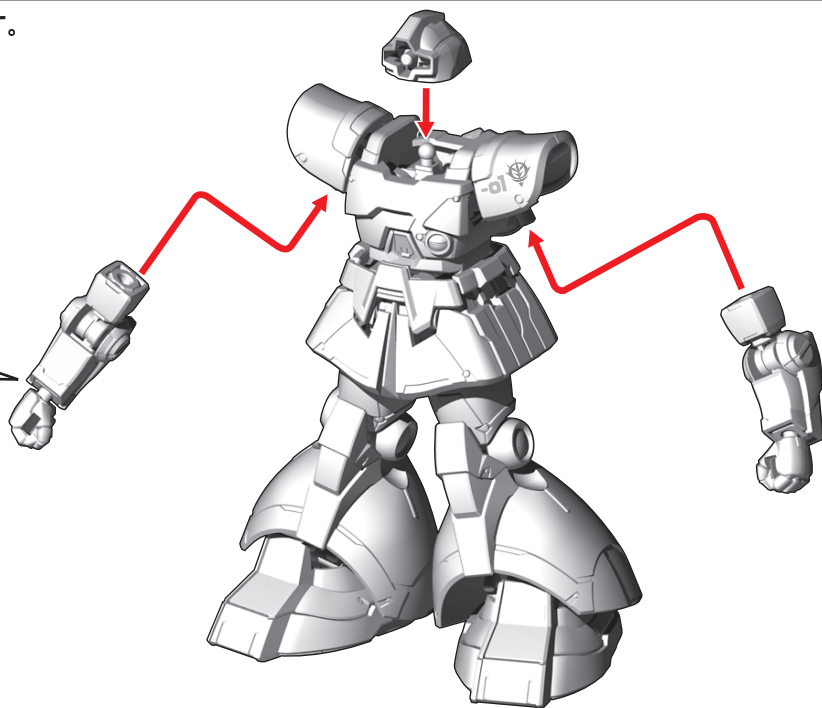

各種武器の取り付け

記号一覧
Symbol List



取り付けます
Attach



取り外します
Remove



動かします
Move



向きに注意

Note The Direction

※画像と商品とは、多少異なりますので
ご了承ください。

武器の取り付け方

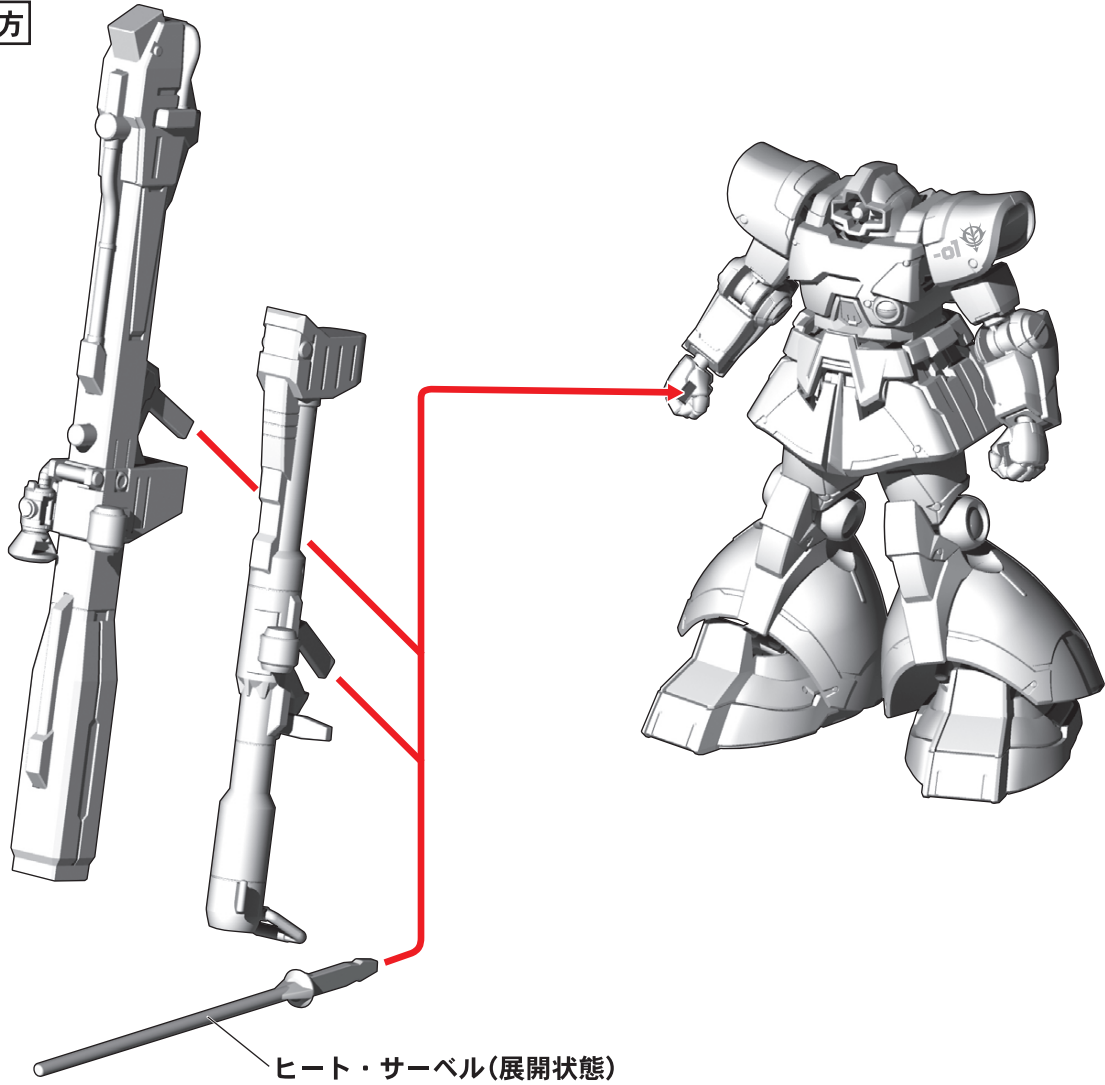

ヒート・サーベル(展開状態)

ヒート・サーベル(収納状態)を背中に取り付けできます。

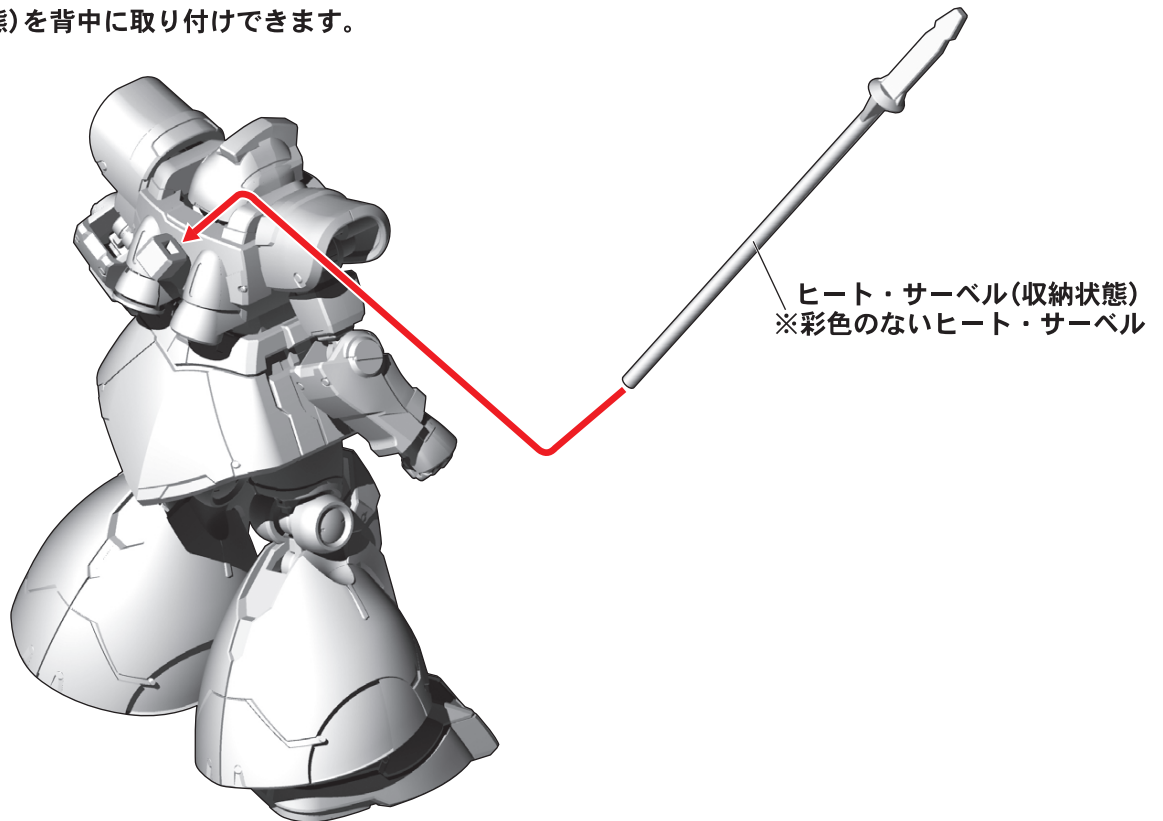

ヒート・サーベル(収納状態)
※彩色のないヒート・サーベル

可動フレームへのアーマーの装着方法

記号一覧 Symbol List ← 取り付けます Attach ← 取り外します Remove ≡ 動かします Move ≡ 向きに注意 Note The Direction ※画像と商品とは、多少異なりますのでご了承ください。

①フレームの腕パーツ・足パーツを外します。

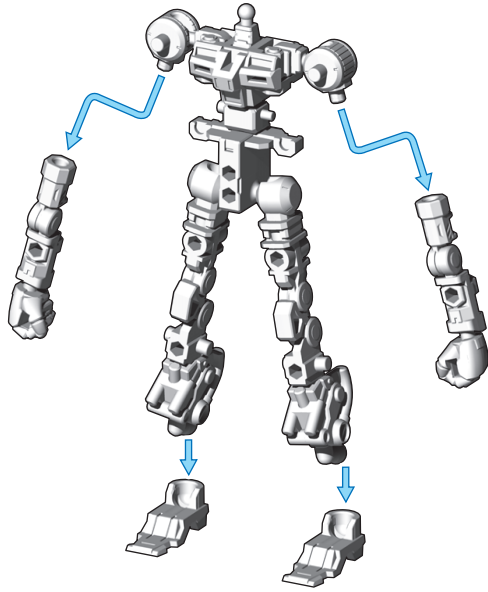

②腰サイドアーマー・腿アーマーを取り付けます。

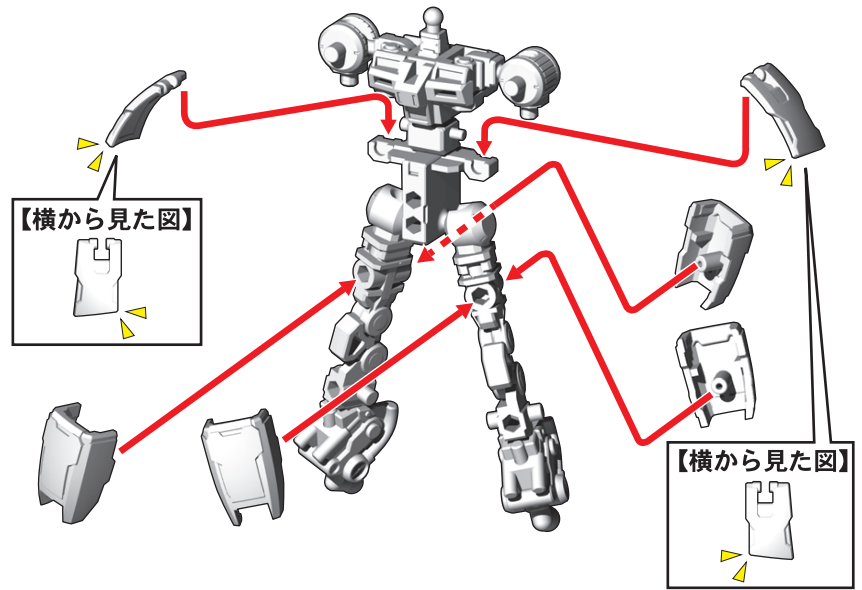

③腹部アーマーを取り付けます。

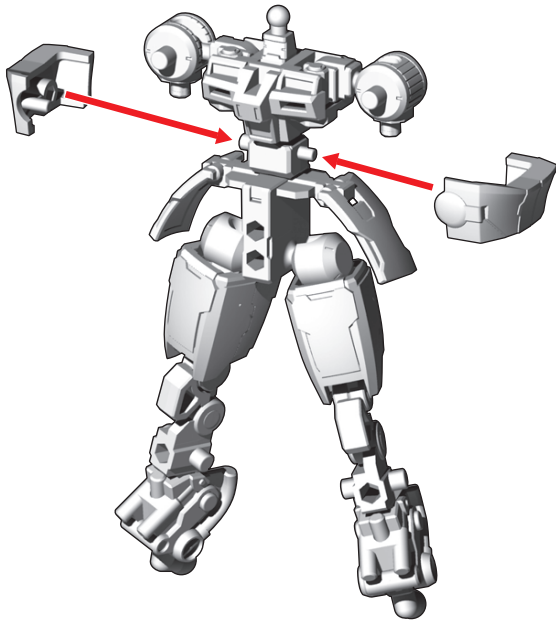

④胴体アーマー・腰アーマーを取り付けます。

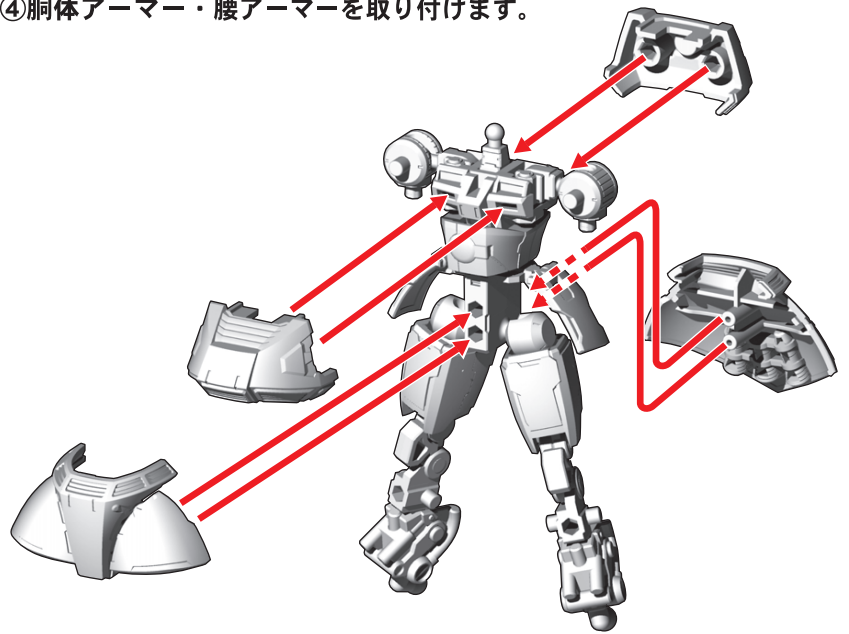

⑤足アーマーを番号の順に足パーツに取り付けます。

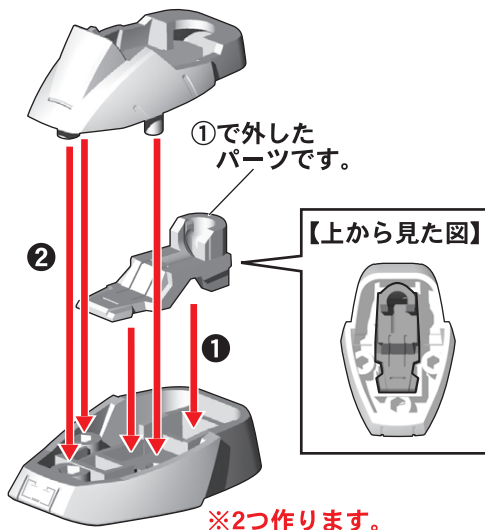

⑥足パーツを取り付けます。

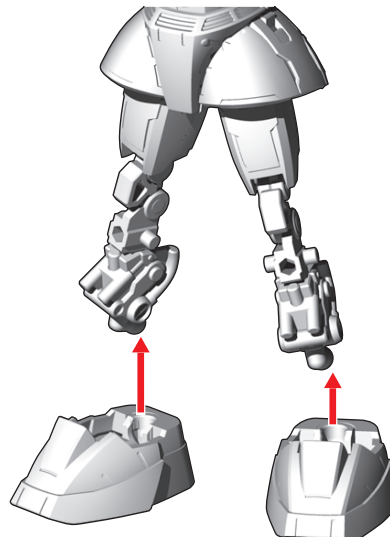

※2つ作ります。

⑦脚アーマーを取り付けます。

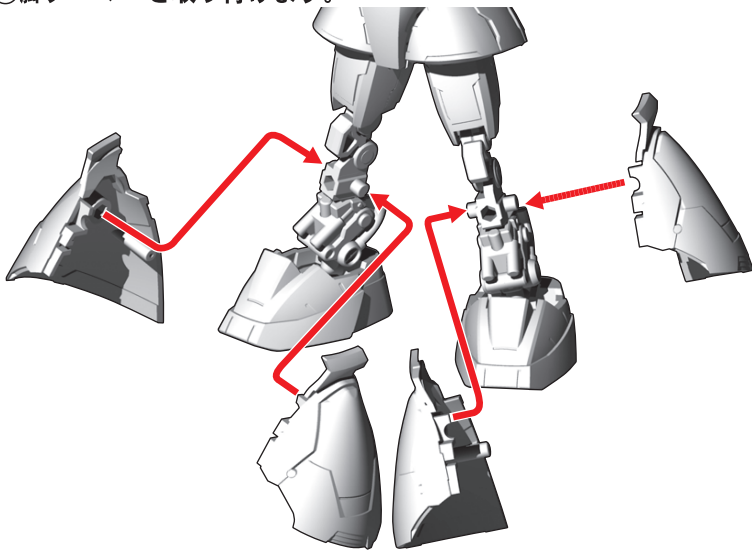

⑧膝パーツを取り付けます。

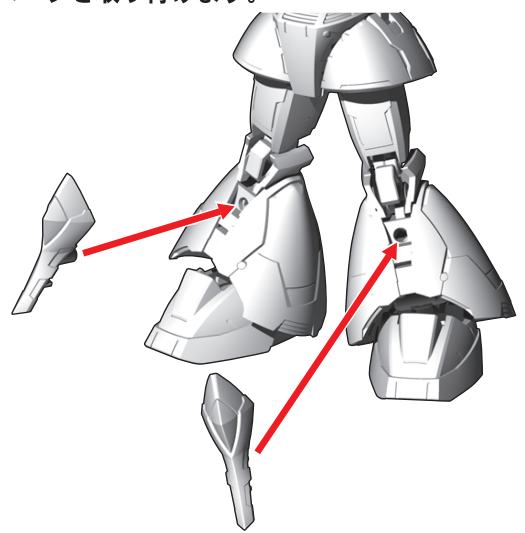

⑨肩アーマーを番号の順に取り付けます。

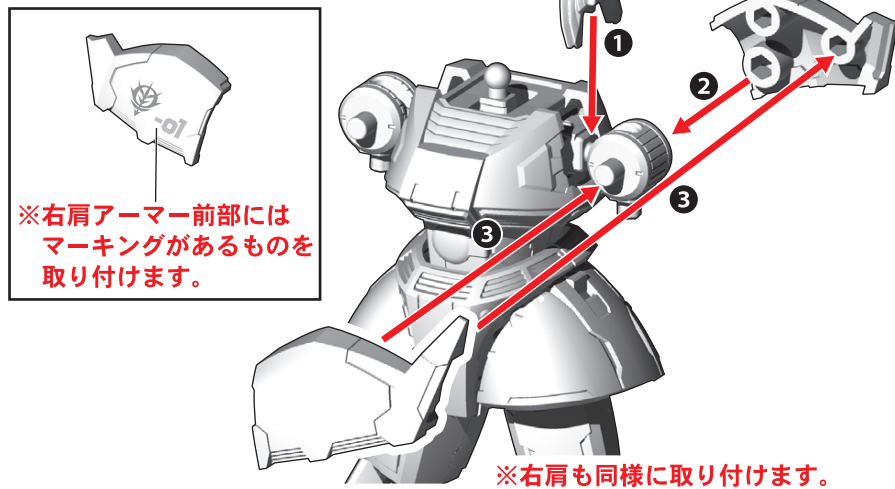

⑩腕パーツにアーマーを取り付けます。

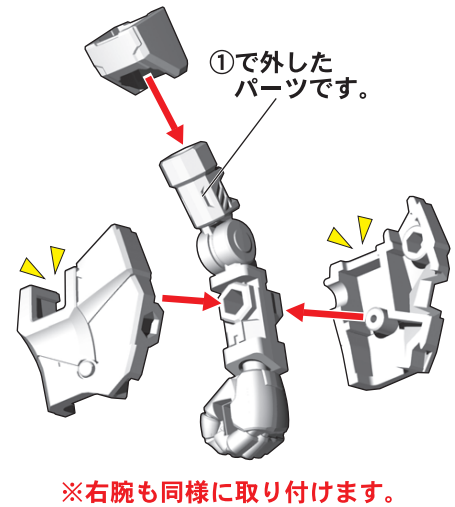

⑪各パーツを取り付けて完成です。

頭部は選んで取り付けできます。

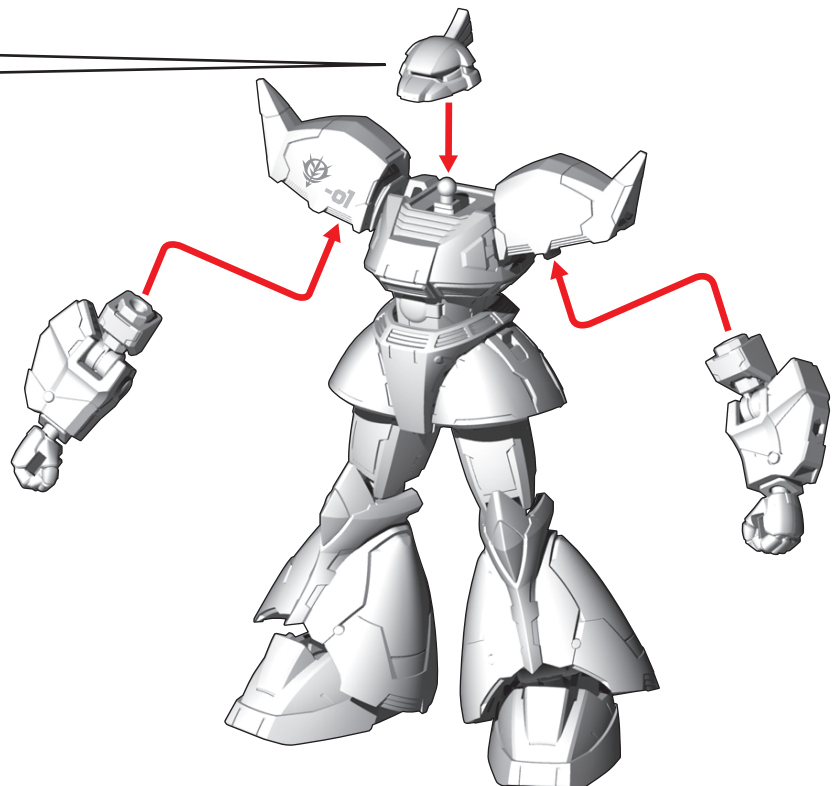
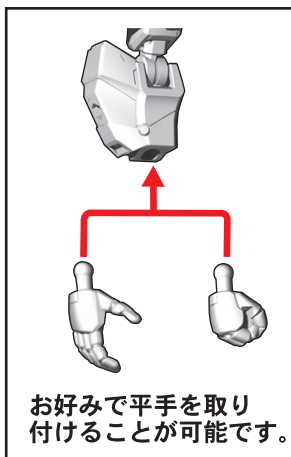
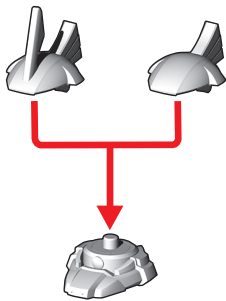

各種武器の取り付け

記号一覧
Symbol List

← 取り付けます
Attach

← 取り外します
Remove

≡ 動かします
Move

▲ 向きに注意
Note The Direction

※画像と商品とは、多少異なりますので
ご了承ください。

武器の取り付け方

シールドは背中にも取り付けできます。

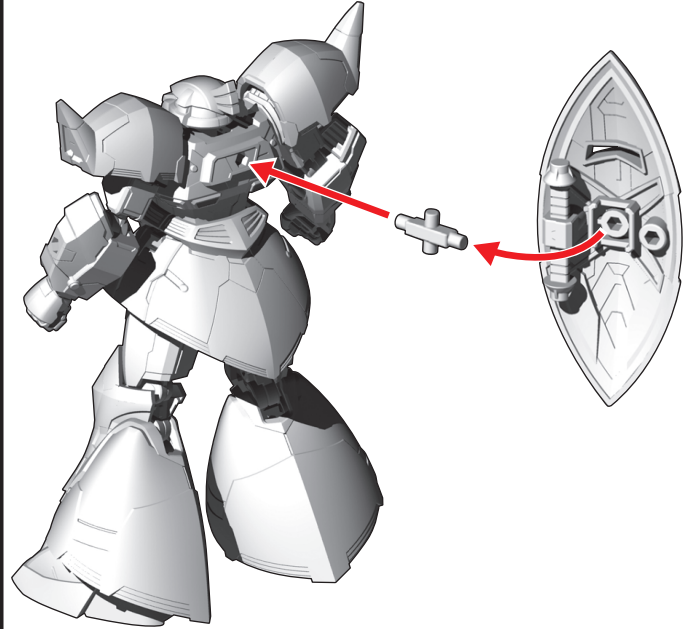
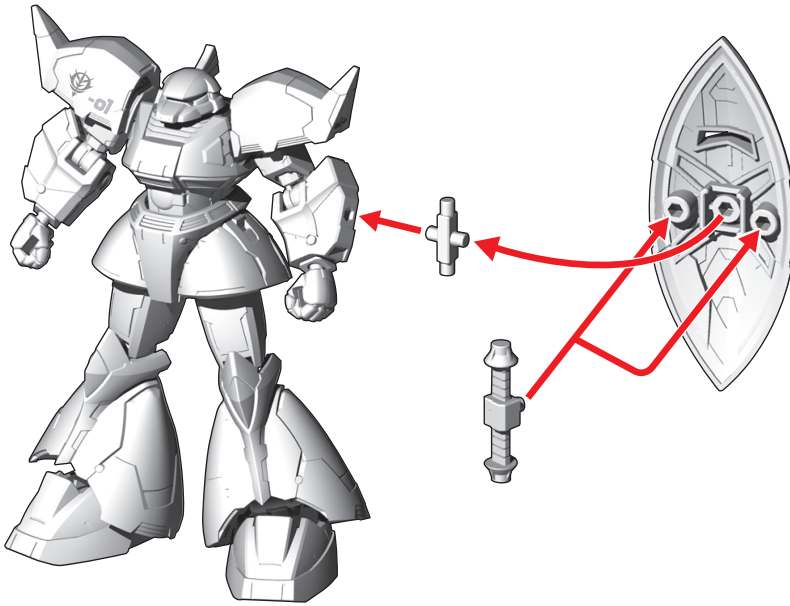

ビーム・ナギナタ(収納状態)は背中に取り付けできます。

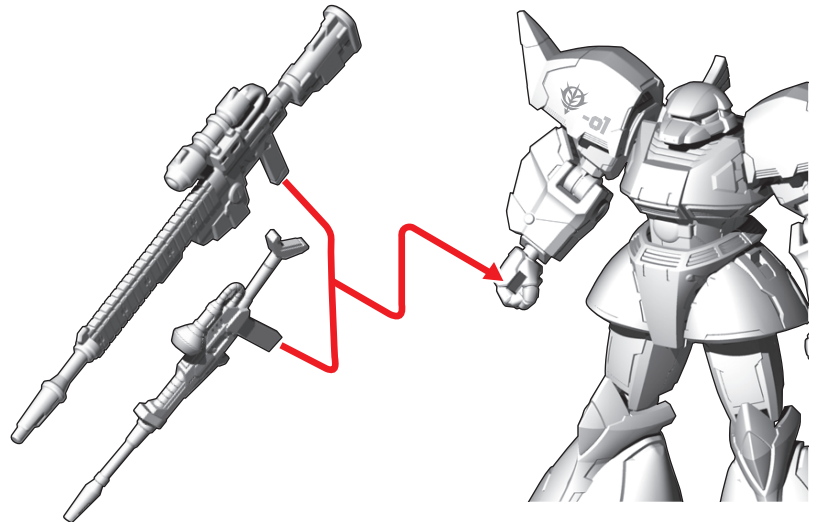
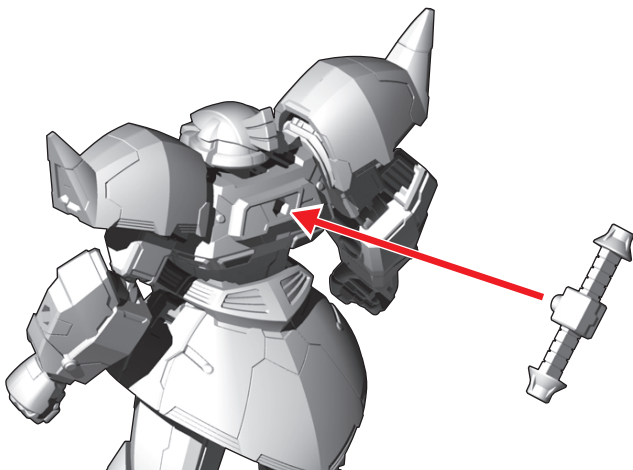

ビーム・ナギナタ(展開状態)を取り付けできます。

