

MOBILITY JOINT GUNDAM

モビリティジョイントガンダム

RX-93ff Vガンダム & MSN-04FF サザビーセット

1. RX-93ff Vガンダム

2. MSN-04FF サザビー

※一部、組み立て済みのパーツがあります。 ※本商品にランナー「1-E」は付属しません。

2683384

⚠ 注意 お買い上げのお客様へ 必ずお読みください。

●本商品の対象年齢は15才以上です。対象年齢未満のお子様には絶対に与えないでください。●小さな部品がありますので、小さなお子様が悪く誤って飲み込まないように注意してください。窒息などの危険があります。●尖った部分や鋭い部分がありますので、取扱や保管場所に注意してください。思わぬケガをするおそれがあります。

〈使用上の注意〉●本商品を樹脂製のソファやシート、タイルなどの上に置かないでください。長時間接触していると色移りがあります。●本商品は精密に作られています。無理な力を加えたり、落としたりすると破損するおそれがあります。●パーツはきれいに切り取り、切り取ったあとのクズは捨ててください。

1. RX-93ff Vガンダム

RX-93ff Vガンダムの組み立て

記号一覧
Symbol List



取り付けます
Attach



取り外します
Remove



動かします
Move



向きに注意
Note The Direction

※画像と商品とは、多少異なりますのでご了承ください。

① 頭部の組み立て

※シール①③を先に貼ってください。

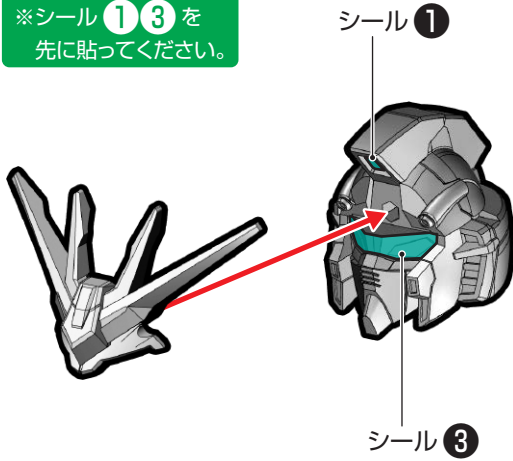

② 頭部・腕部・脚部の取り付け

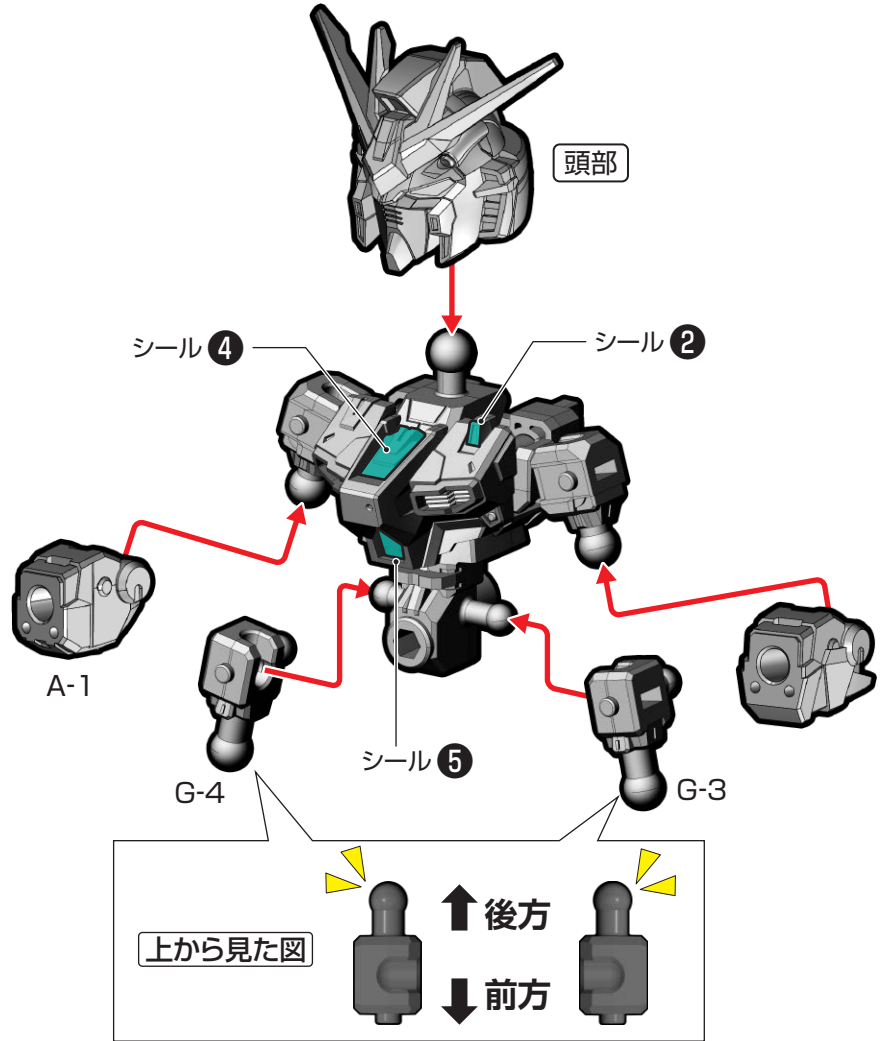

③ フロントアーマーの組み立て・取り付け

※番号の順に組み立ててください。

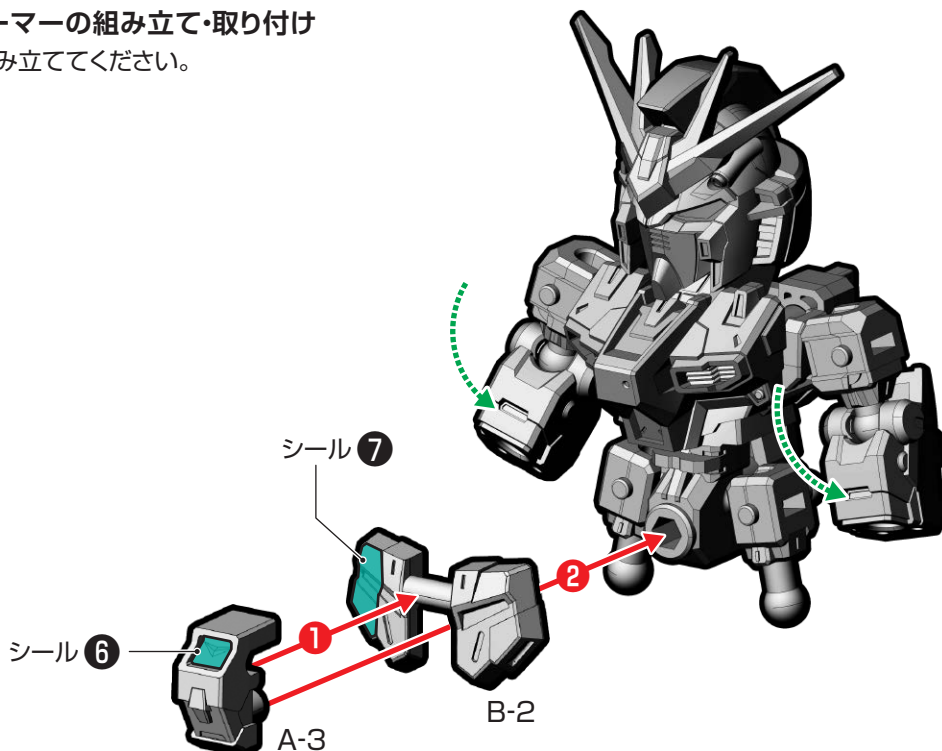

④脚部の組み立て

※番号の順に組み立ててください。

右脚

左脚

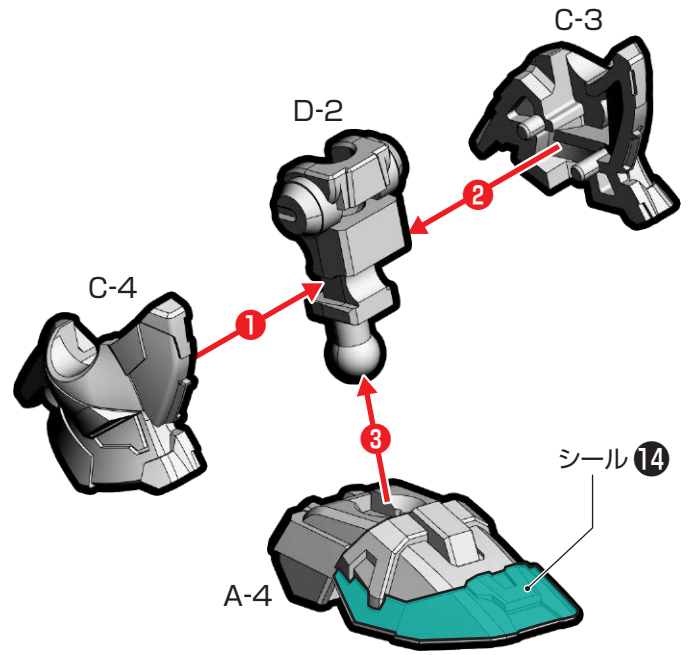
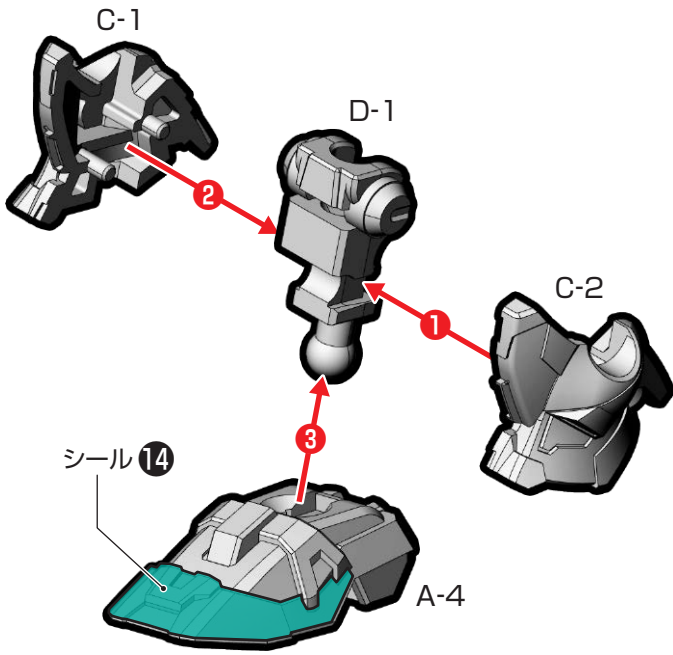

⑤肩部・手首・脚部の取り付け

※シール 11 は使用しません。

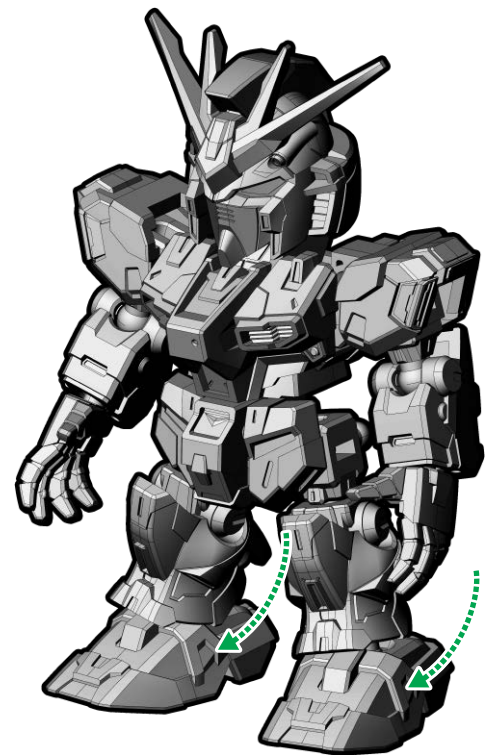
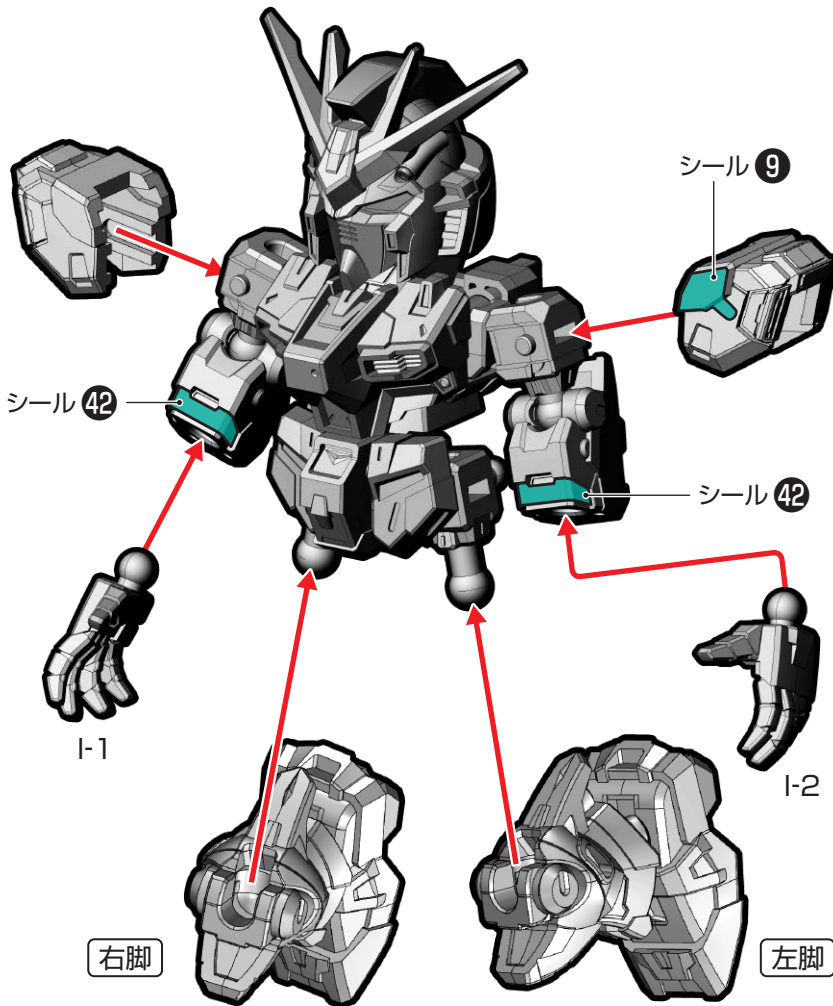

⑥リアアーマー・バックパックの組み立て・取り付け

※番号の順に組み立ててください。

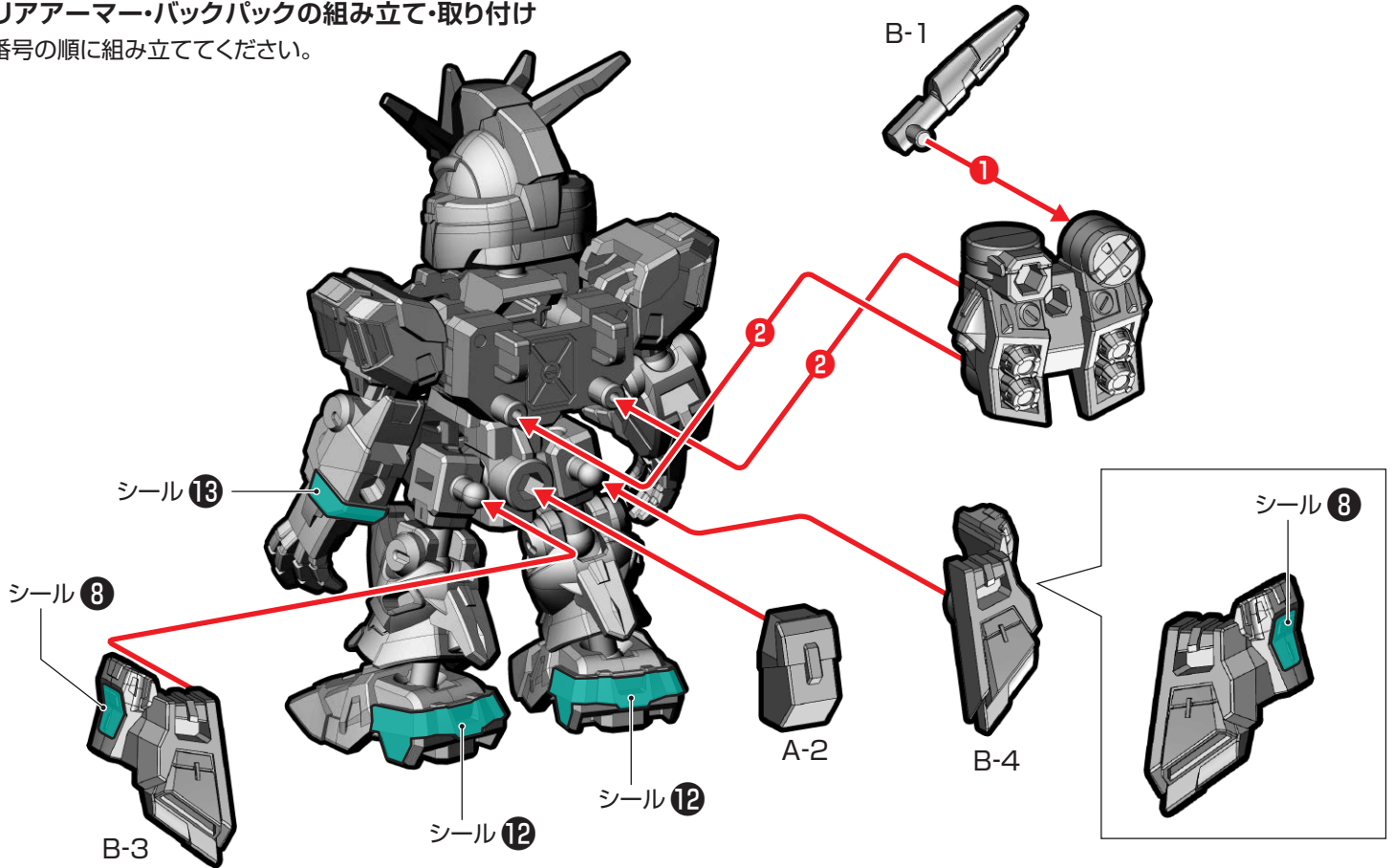

⑦ロングレンジ・フィン・ファンネルの組み立て

※番号の順に組み立ててください。

※シール 35 36 を先に貼ってください。

※シール 39 と 40 は一部重なります。

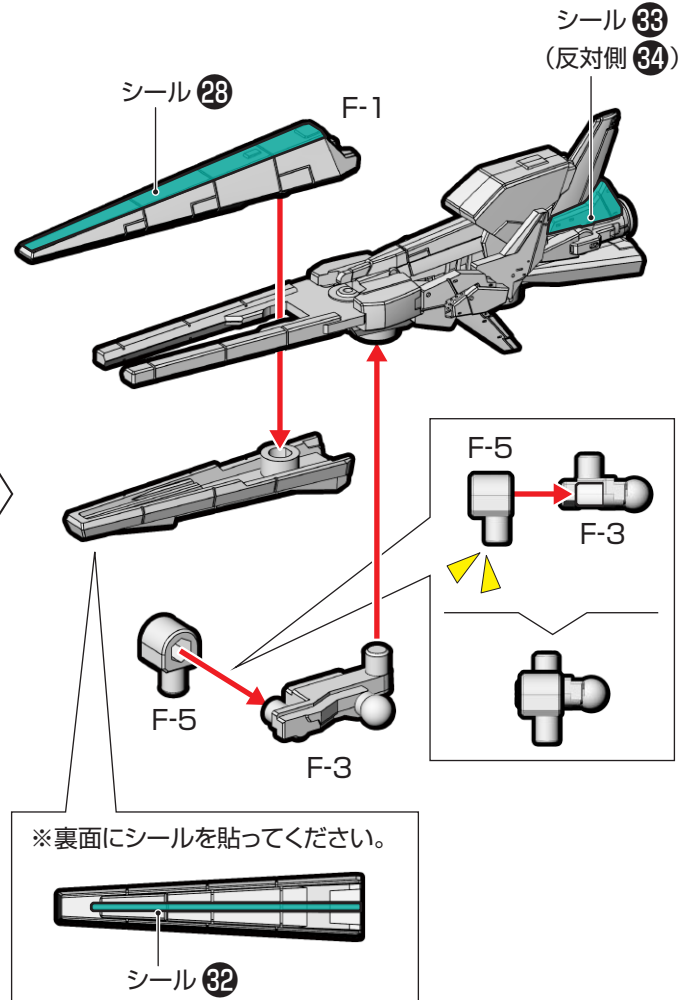
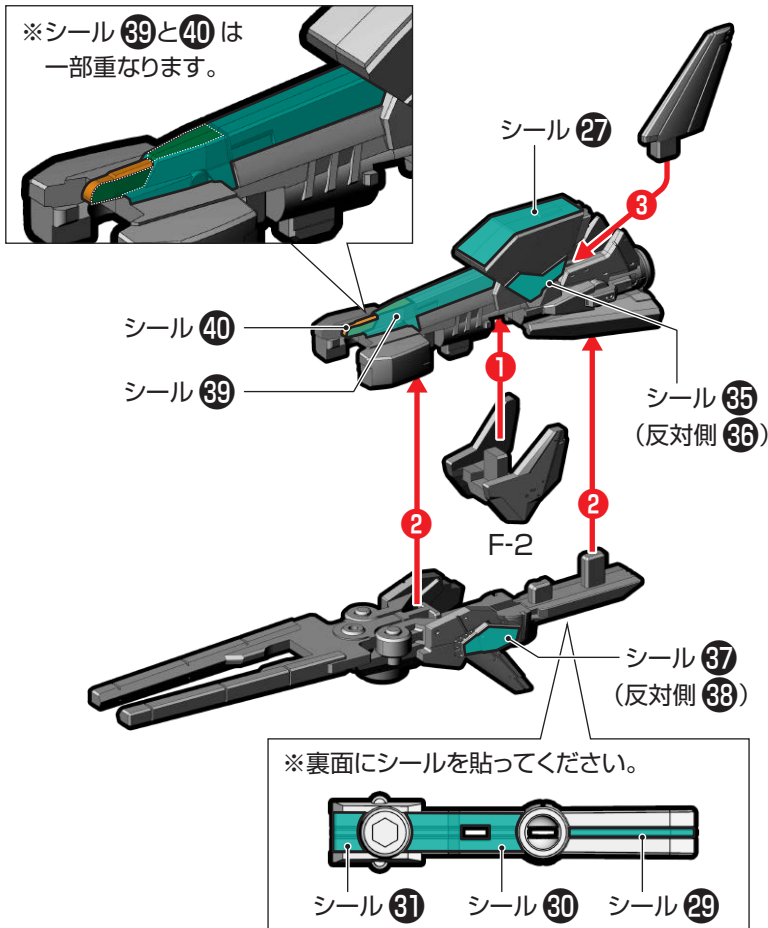



取り付けます
Attach



取り外します
Remove



動かします
Move



向きに注意
Note The Direction

※画像と商品とは、多少異なります
のでご了承ください。

⑩武器の取り付け2

ロングレンジ・
フィン・ファンネル

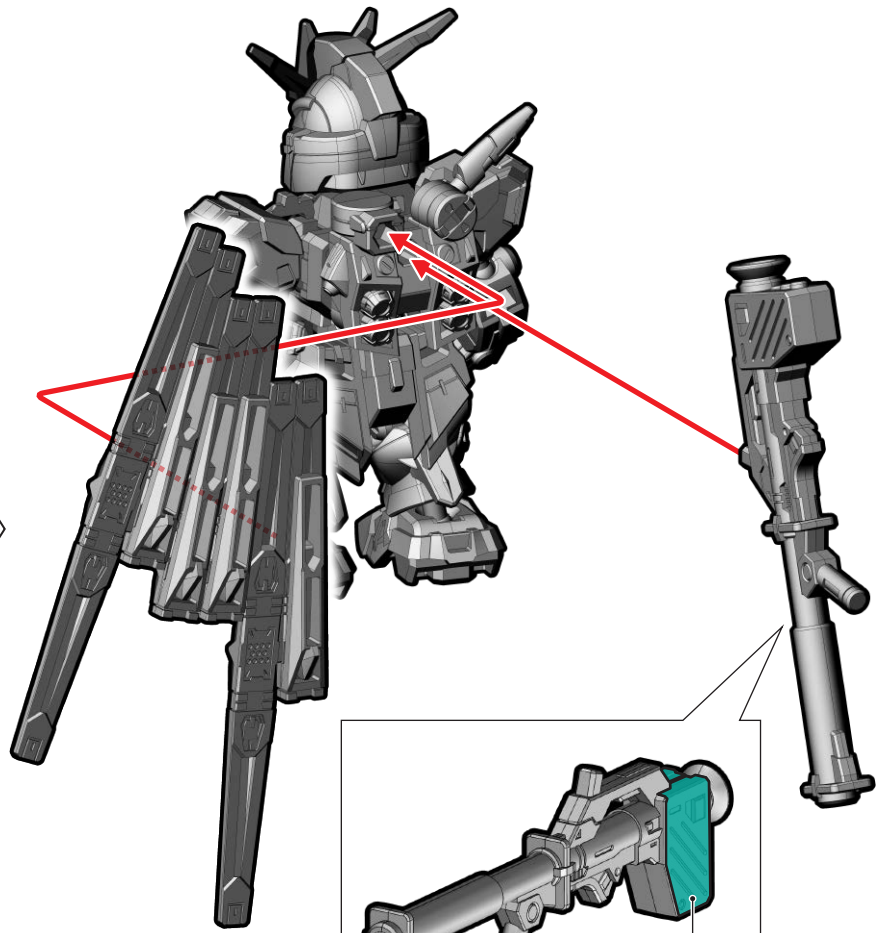
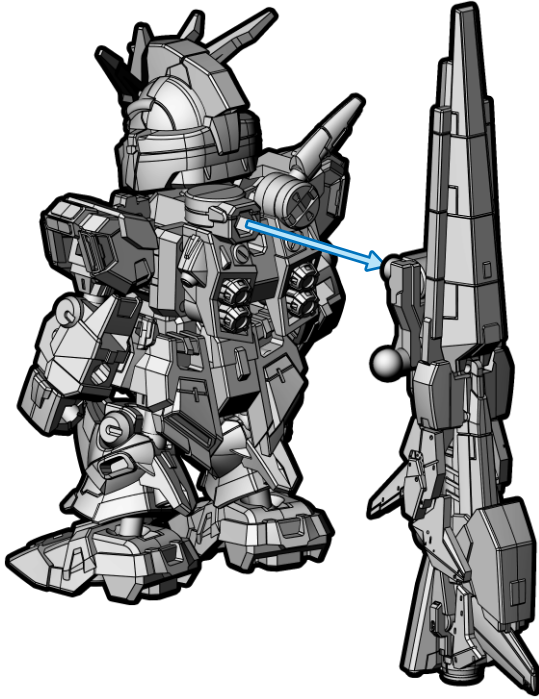

シール 41

⑪武器の持たせ方 ※お好きな方を持たせてください。

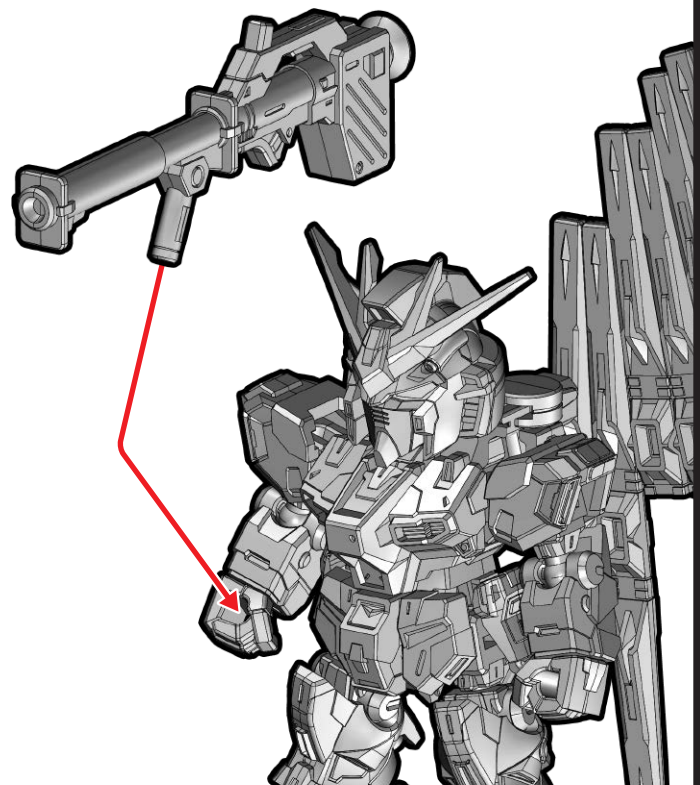
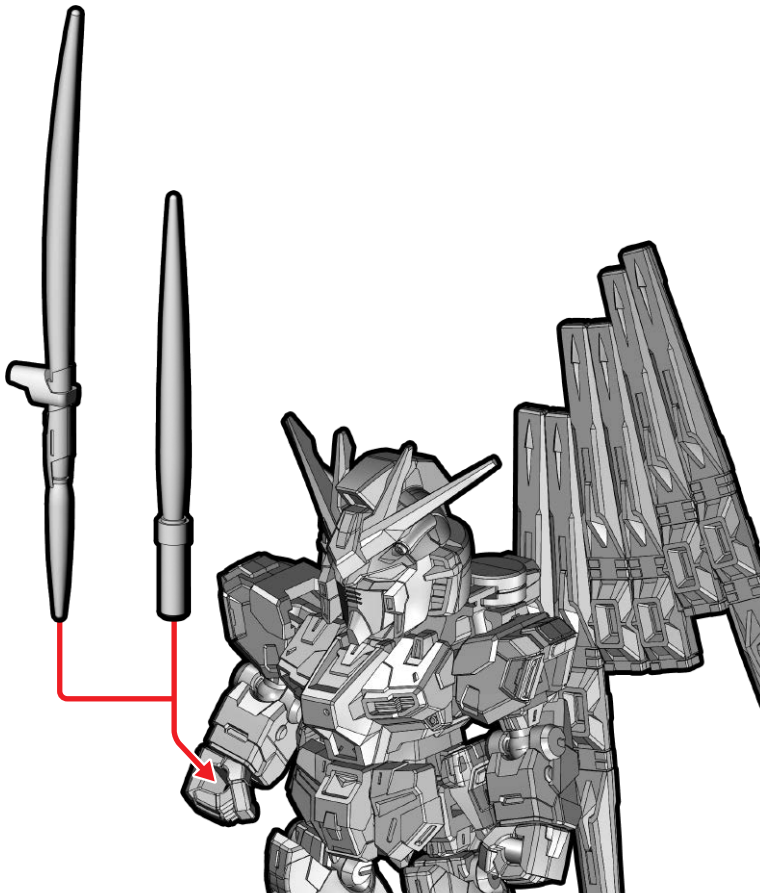



取り付けます
Attach



取り外します
Remove



動かします
Move



向きに注意
Note The Direction

※画像と商品とは、多少異なりますのでご了承ください。

⑫ ロングレンジ・フィン・ファンネル(発射形態)への変形

パーツを取り外します。

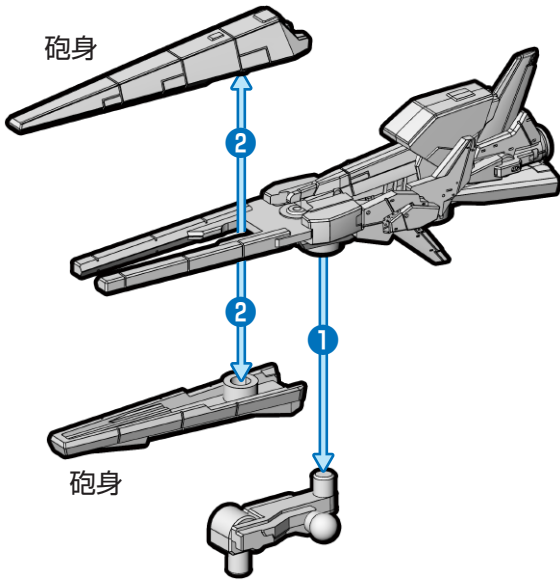

砲身とF-4を取り付けます。

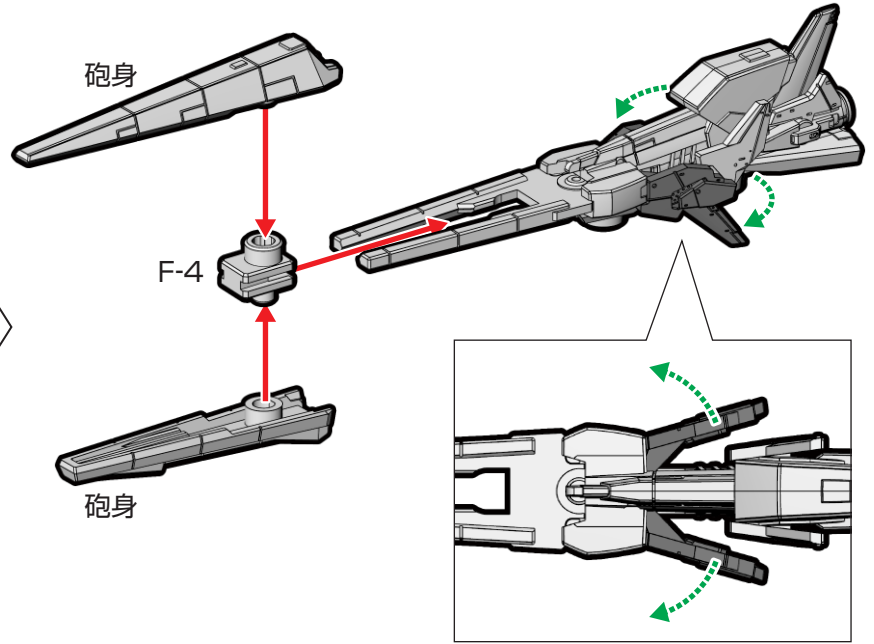

⑬ ロングレンジ・フィン・ファンネル(発射形態)の組み立て・取り付け

腕部に装着する場合

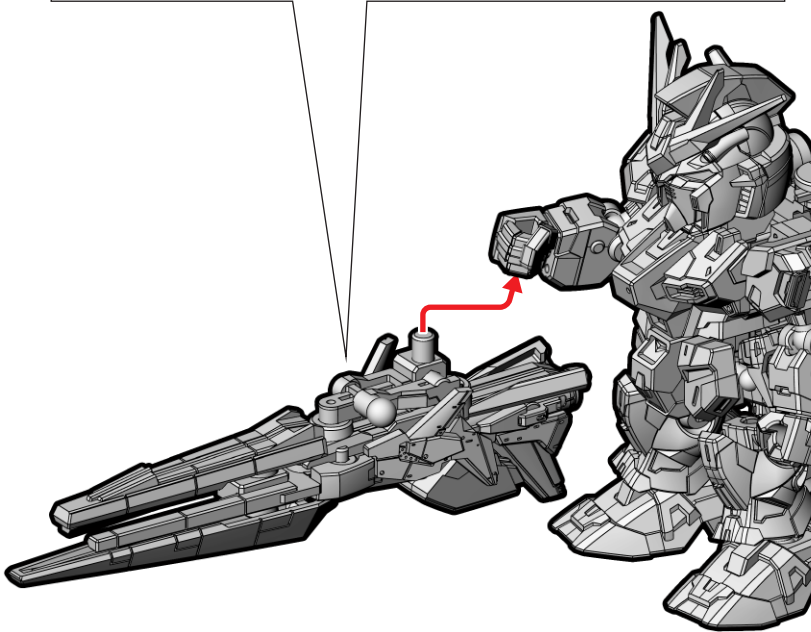
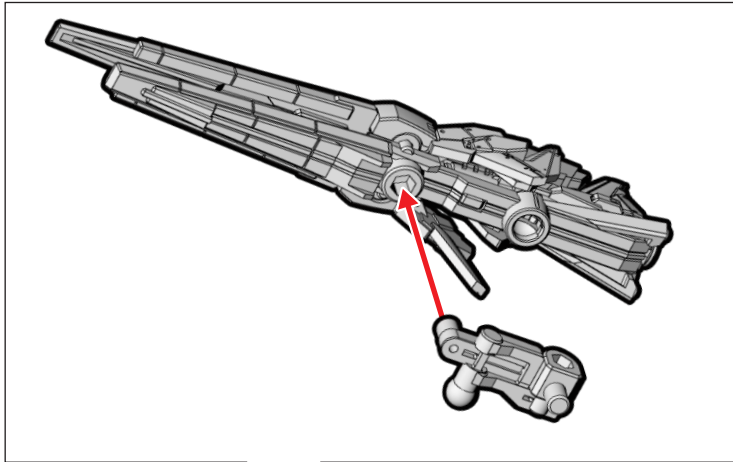

バックパックに装着する場合

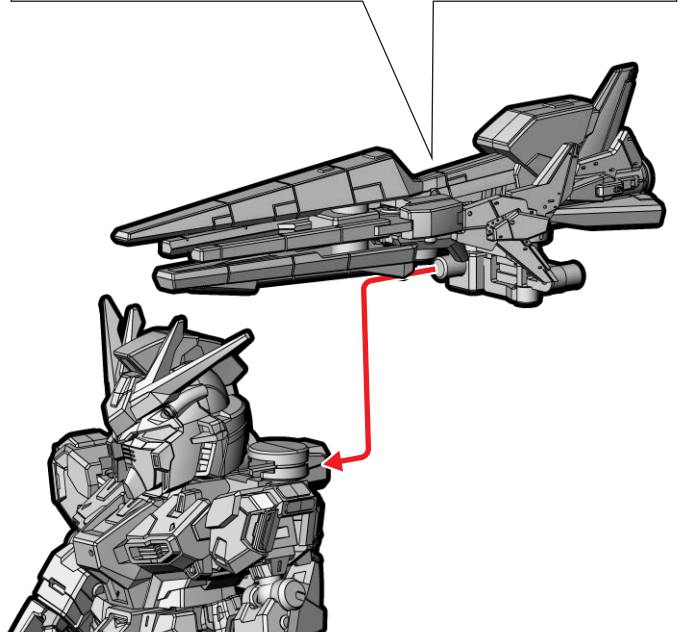
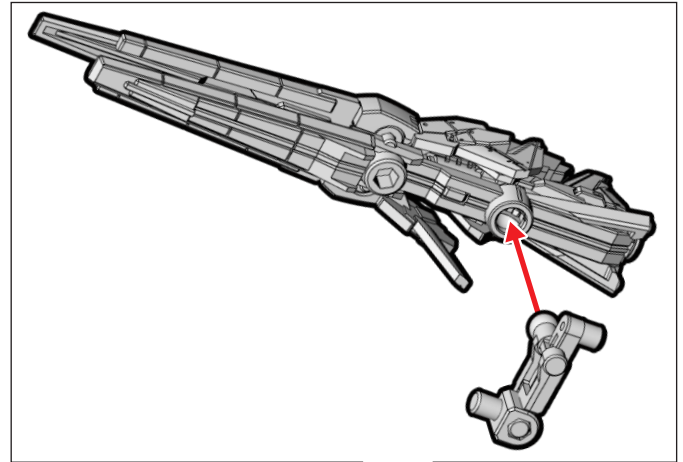

2. MSN-04FF サザビー

MSN-04FF サザビーの組み立て

記号一覧
Symbol List

← 取り付けます
Attach

← 取り外します
Remove

← 動かします
Move

△ 向きに注意
Note The Direction

※画像と商品とは、多少異なりますのでご了承ください。

① 頭部の組み立て

※シール 16 を先に貼ってください。

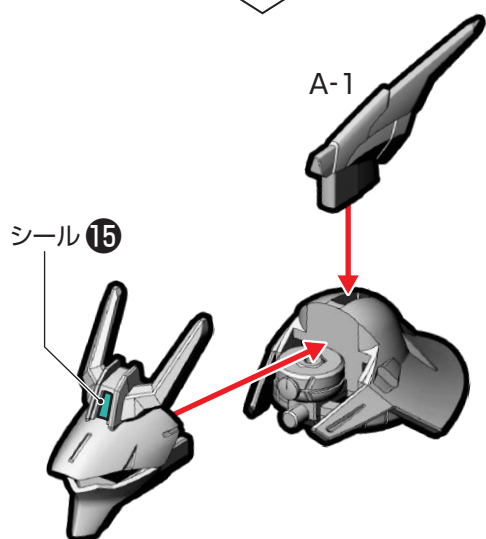
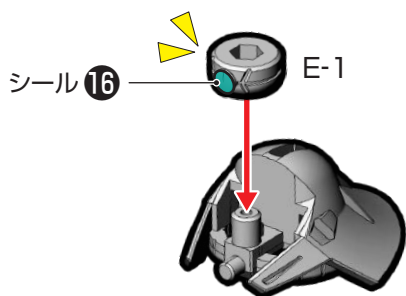

② 頭部・腕部の取り付け

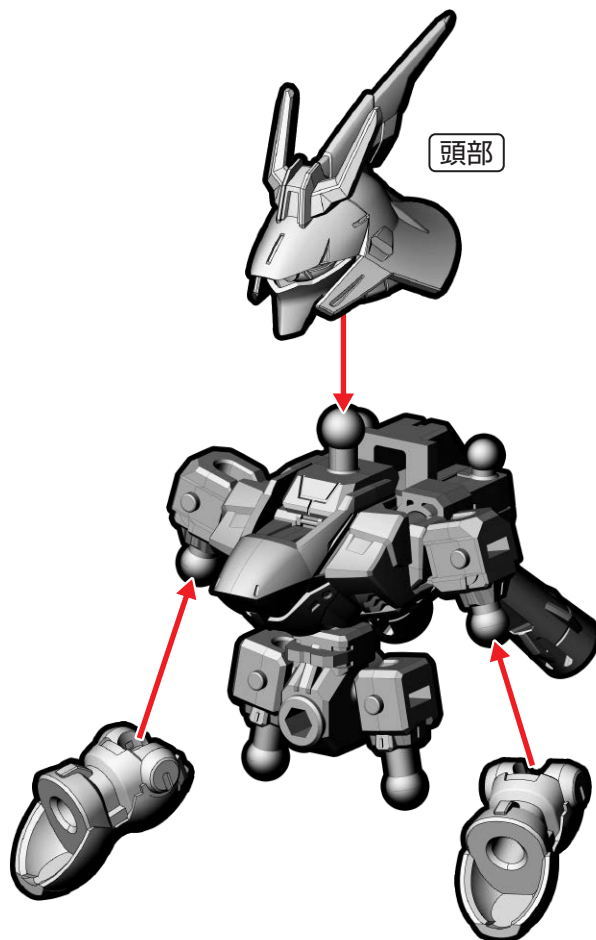

③ 脚部の組み立て ※番号の順に組み立ててください。

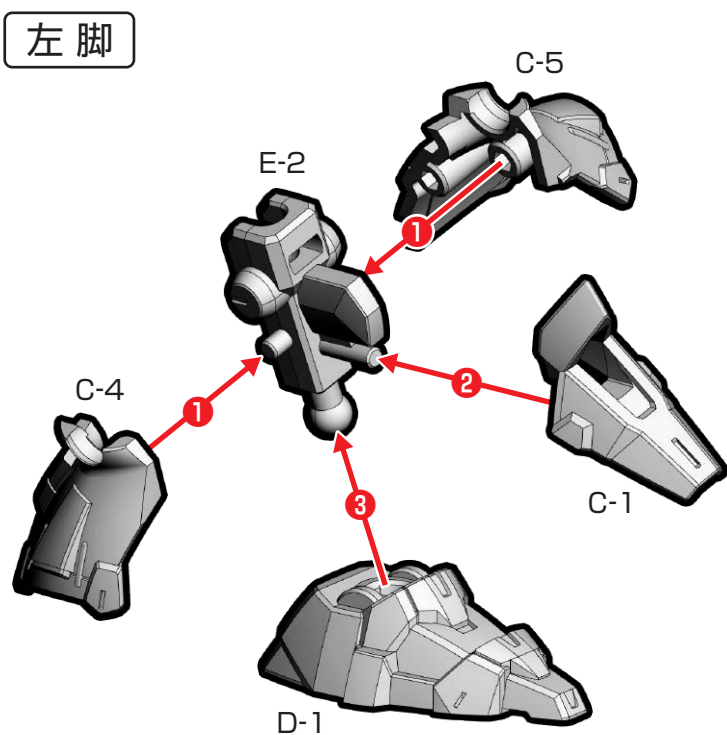
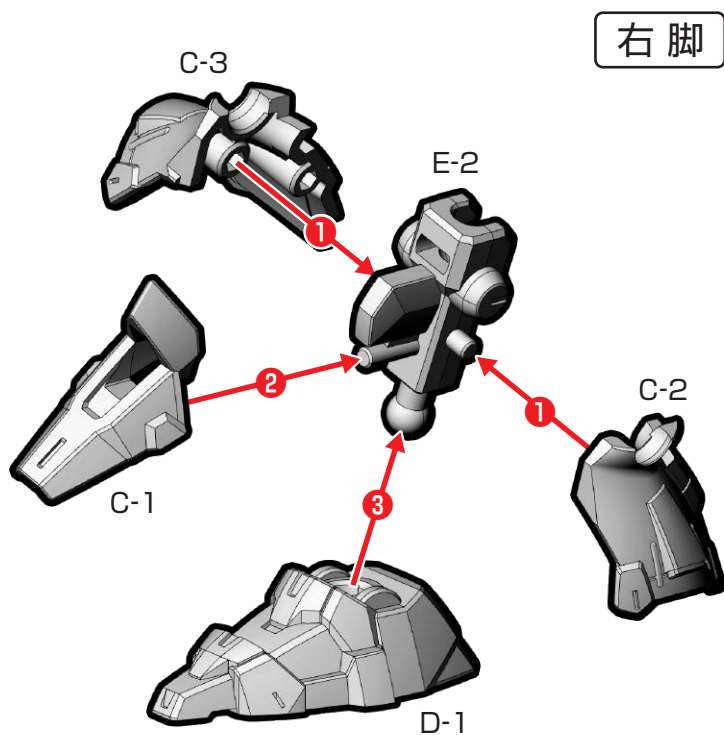

④ 肩部・手首・脚部の組み立て・取り付け ※番号の順に組み立ててください。

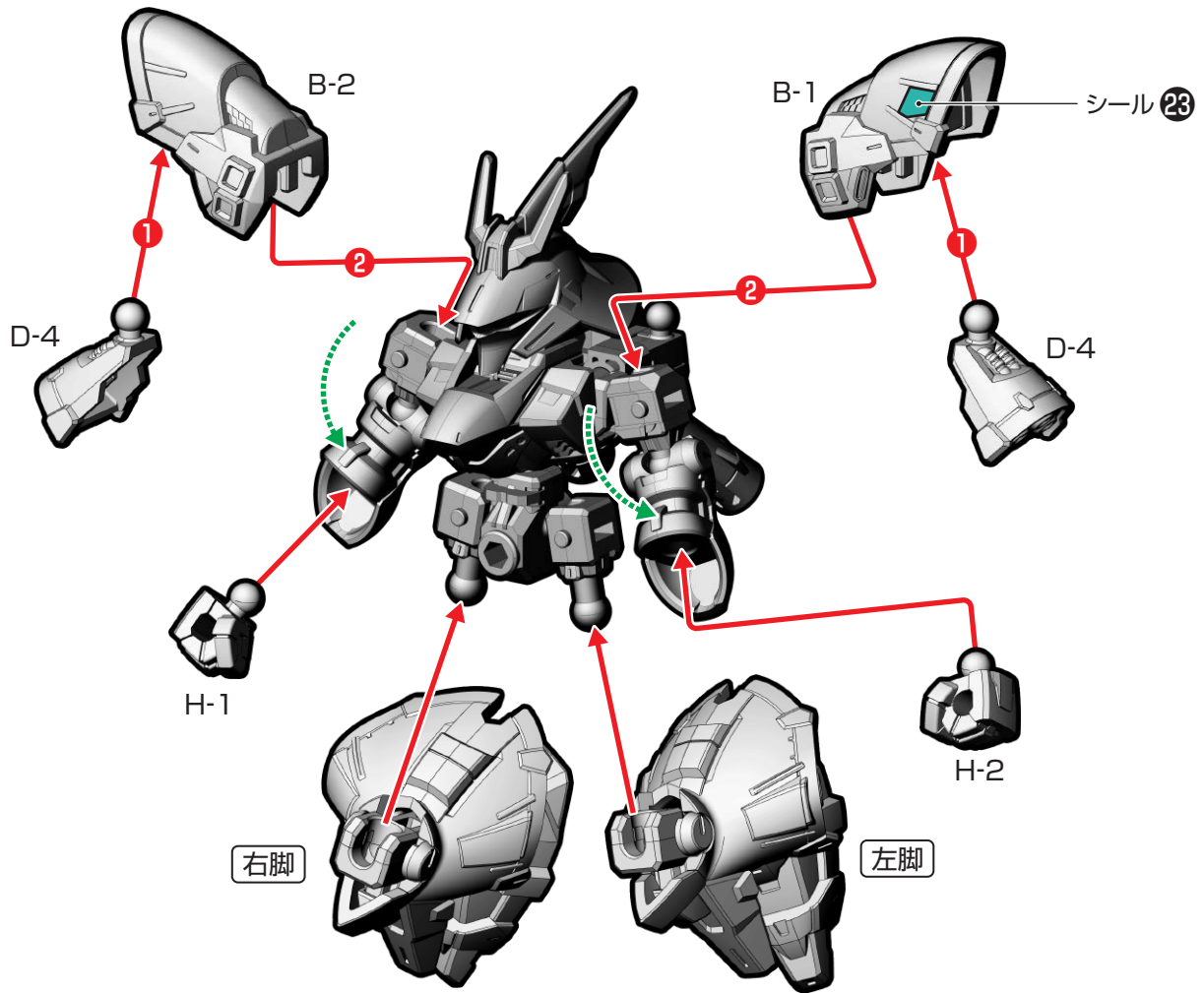

⑤ フロントアーマーの組み立て・取り付け

※番号の順に組み立ててください。

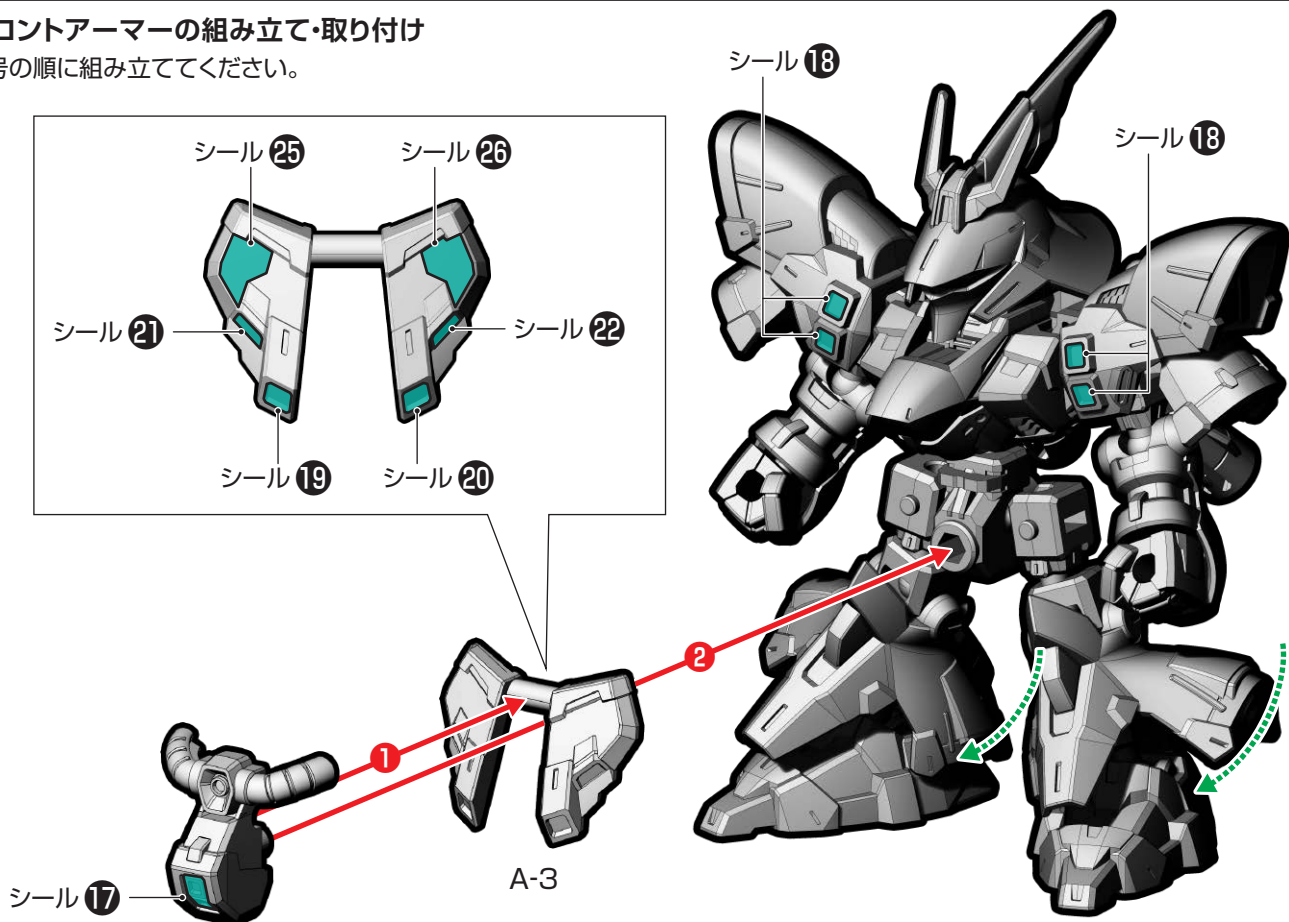



取り付けます
Attach



取り外します
Remove



動かします
Move



向きに注意
Note The Direction

※画像と商品とは、多少異なります
のでご了承ください。

⑥リアアーマー・バックパックの組み立て・取り付け

※A-2、E-3は使用しません。

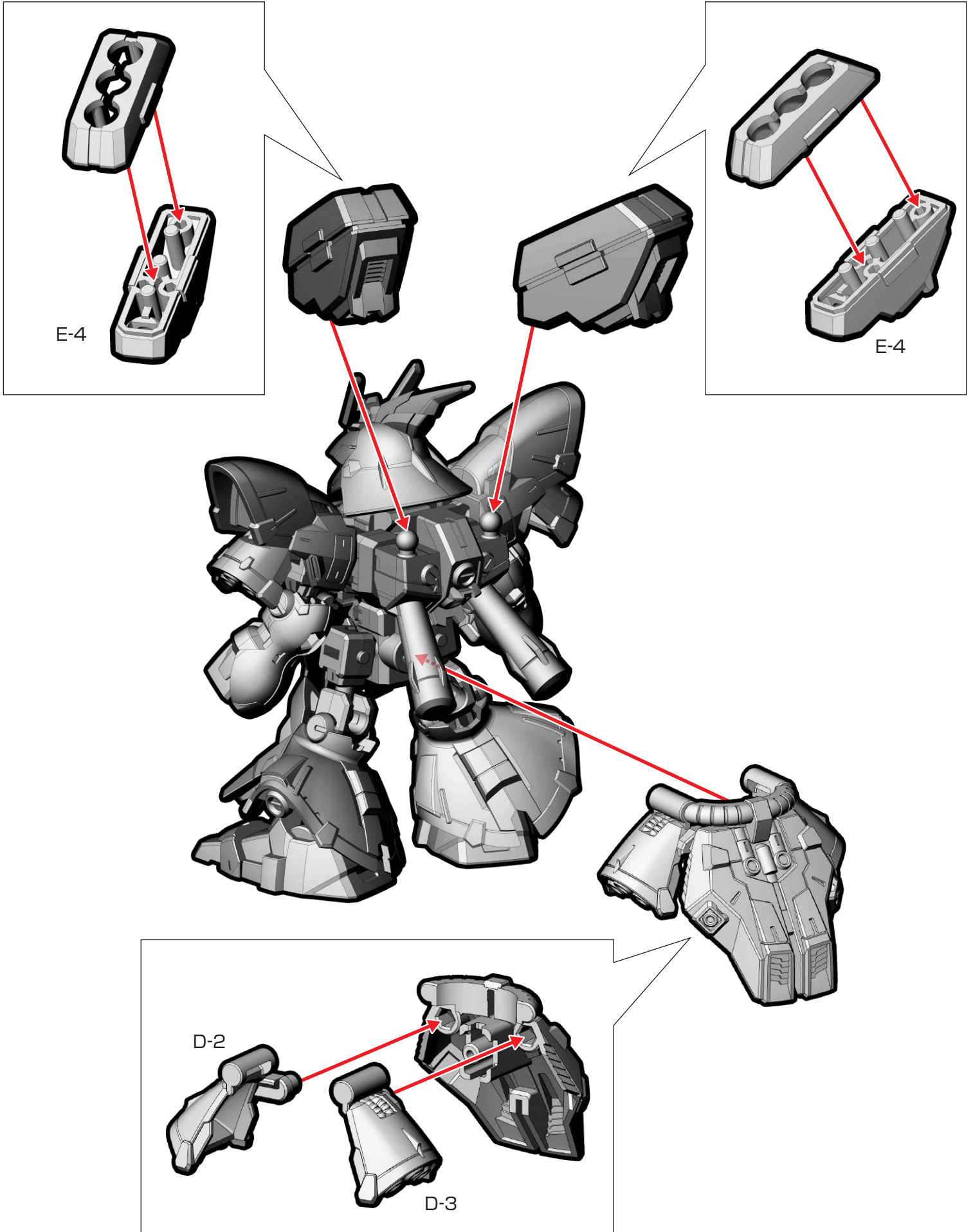

ダブル・ホーン・ファンネル(A)

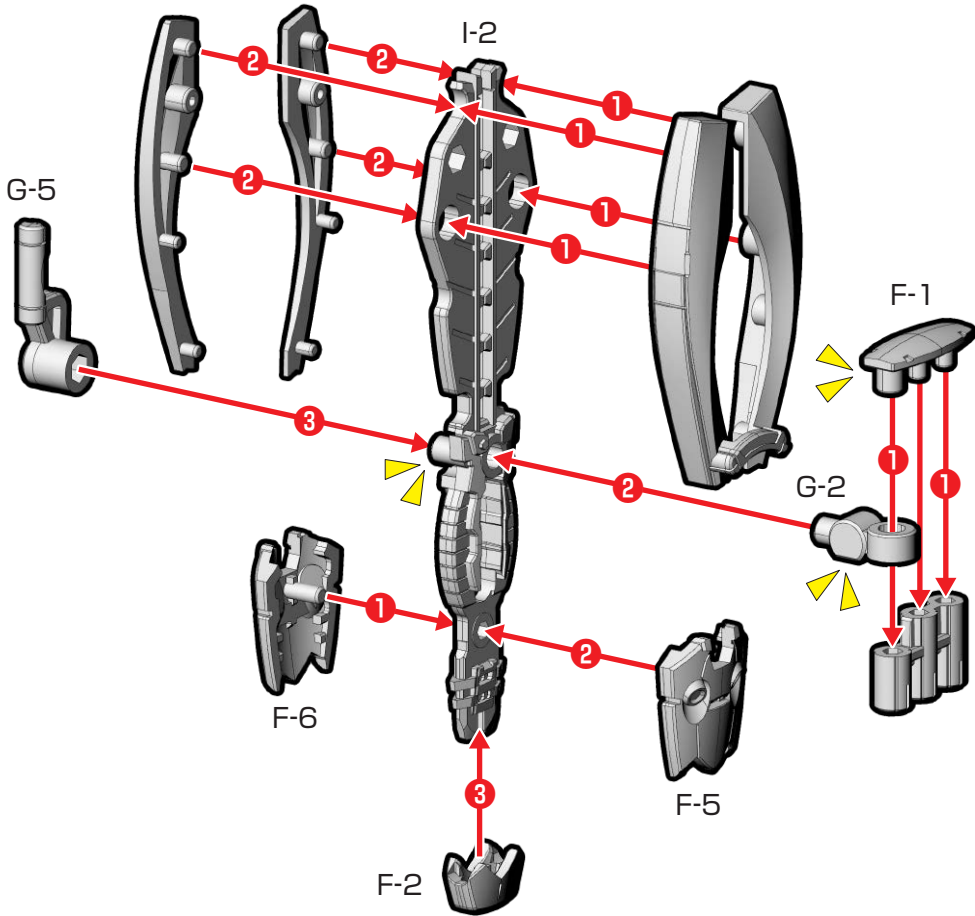

ダブル・ホーン・ファンネル(B)

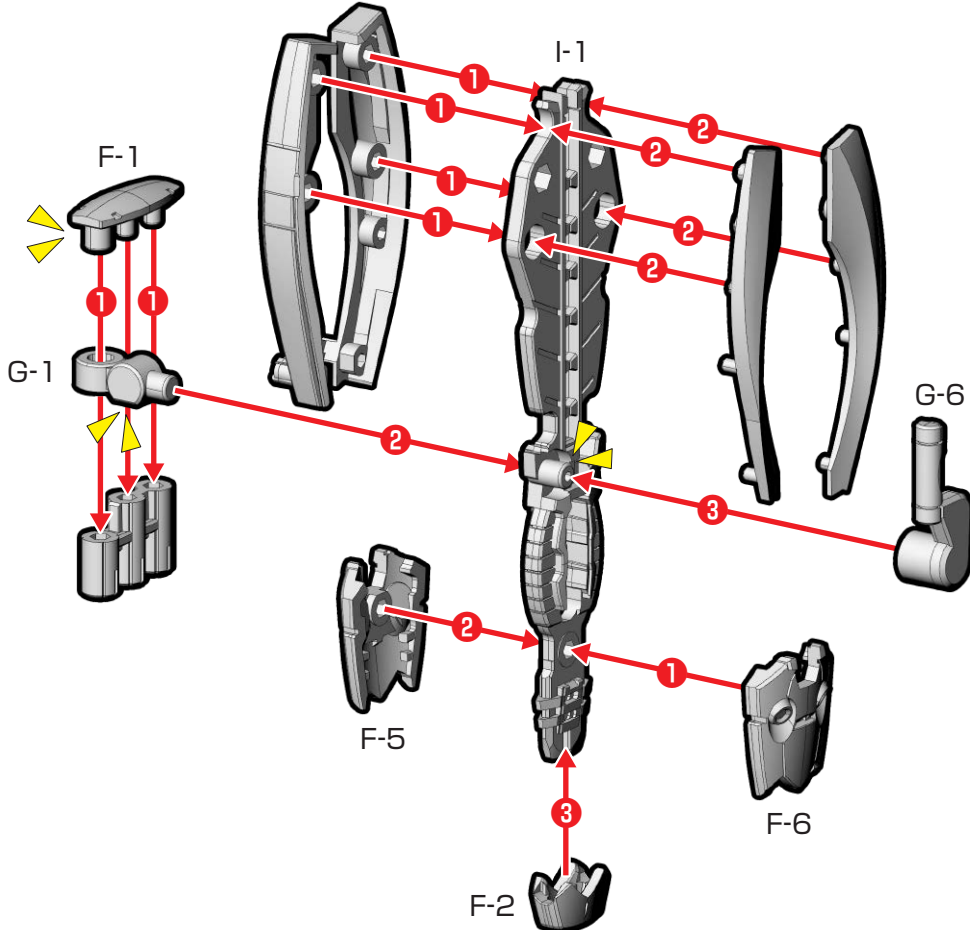



取り付けます
Attach



取り外します
Remove



動かします
Move



向きに注意
Note The Direction

※画像と商品とは、多少異なりますのでご了承ください。

⑨ ダブル・ホーン・ファンネルの取り外し

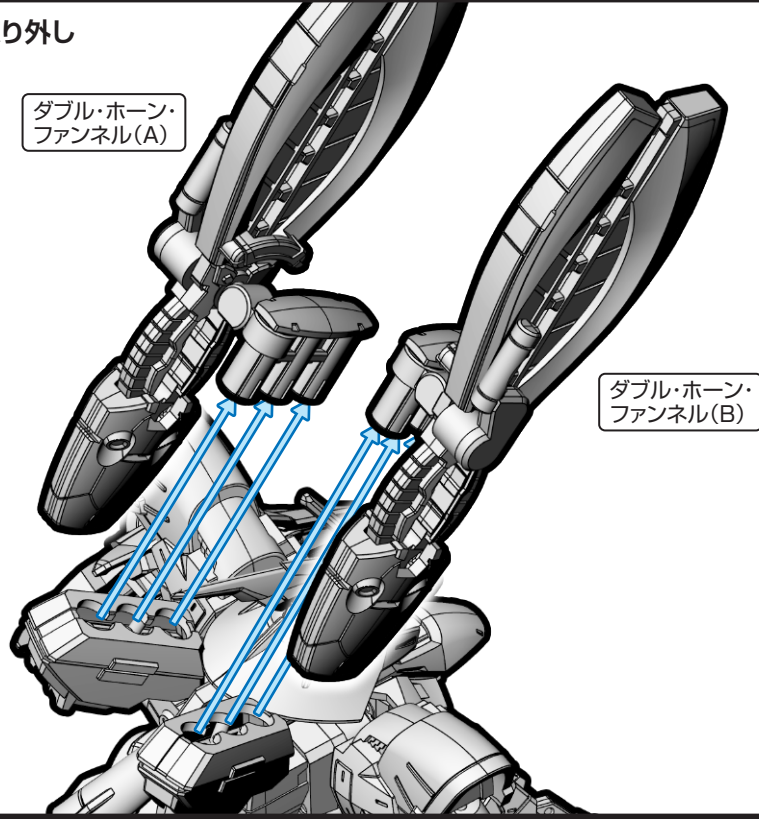

⑩ ダブル・ホーン・ファンネル(オールレンジ兵器形態)への変形1 ※番号の順に組み立ててください。

ダブル・ホーン・ファンネル(A)

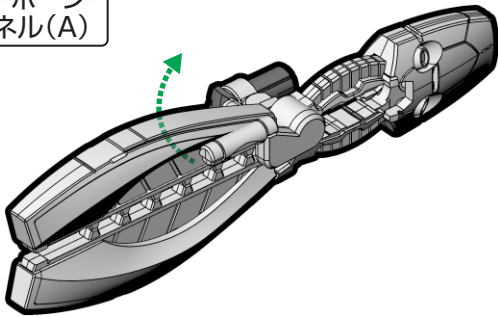

ダブル・ホーン・ファンネル(B)

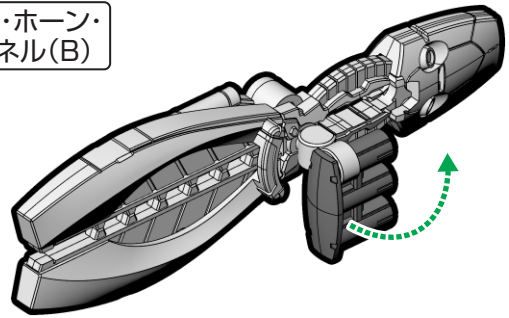

向きを変える。

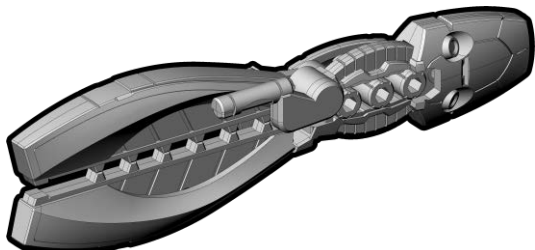
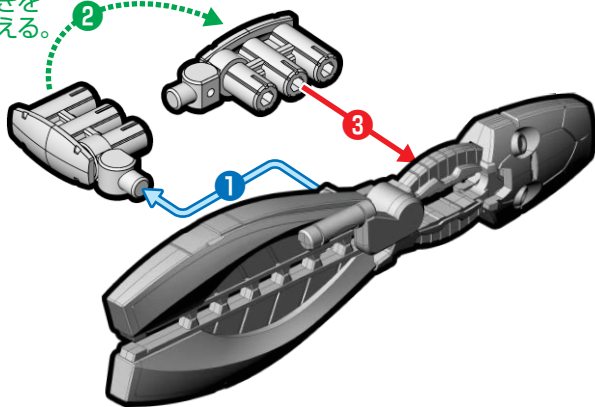

向きを変える。

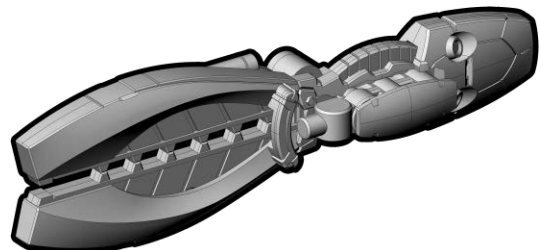
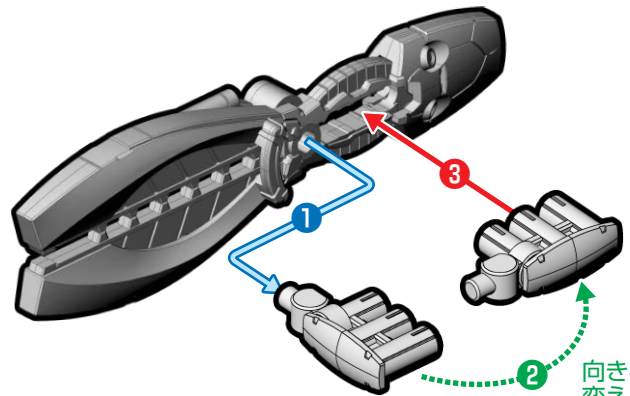

⑪ダブル・ホーン・ファンネル(オールレンジ兵器形態)への変形2 ※番号の順に組み立ててください。

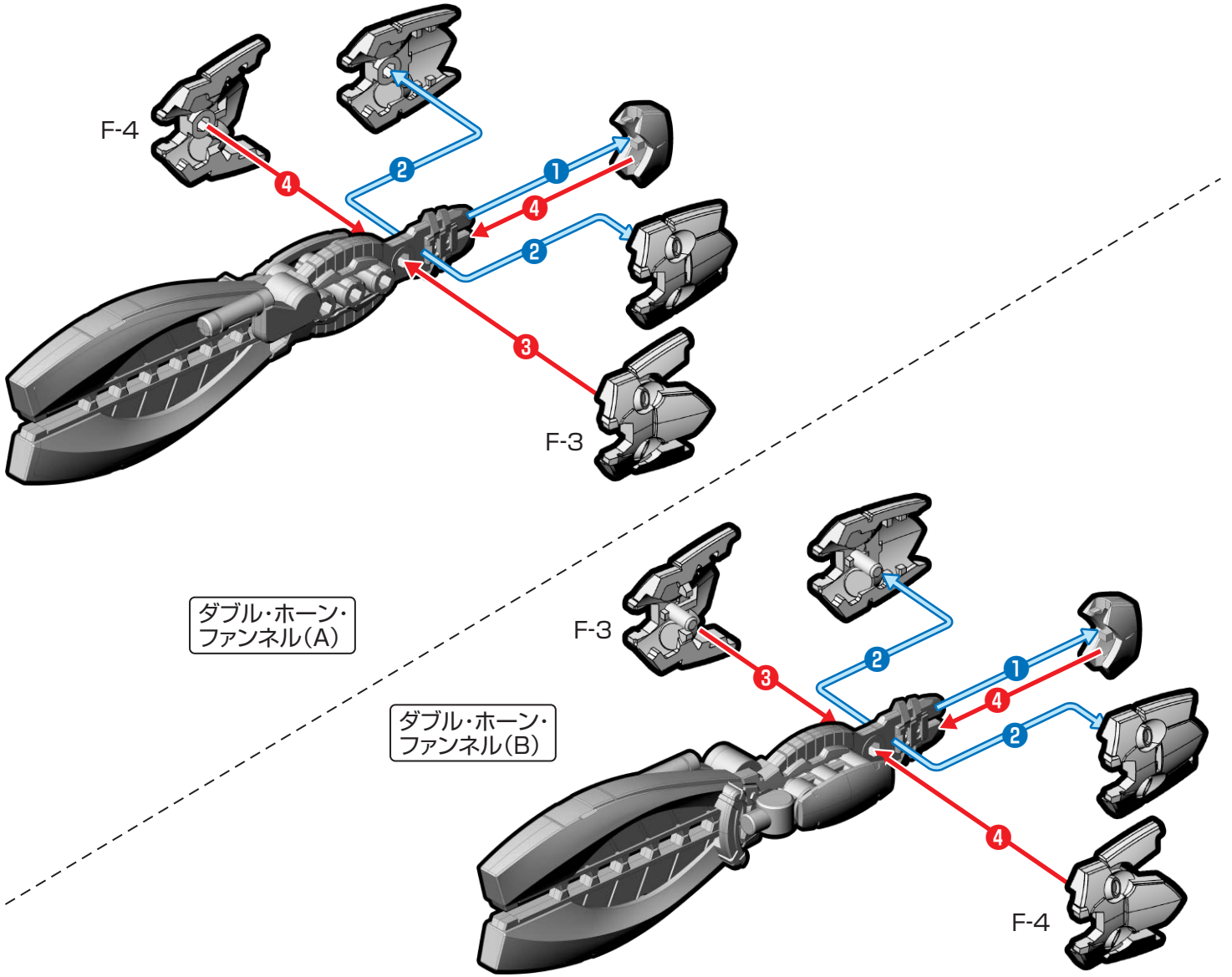

ダブル・ホーン・ファンネル(A)

ダブル・ホーン・ファンネル(B)

※連結パーツを使って、
ダブル・ホーン・ファンネルを
合体させることもできます。

ダブル・ホーン・ファンネル(A)

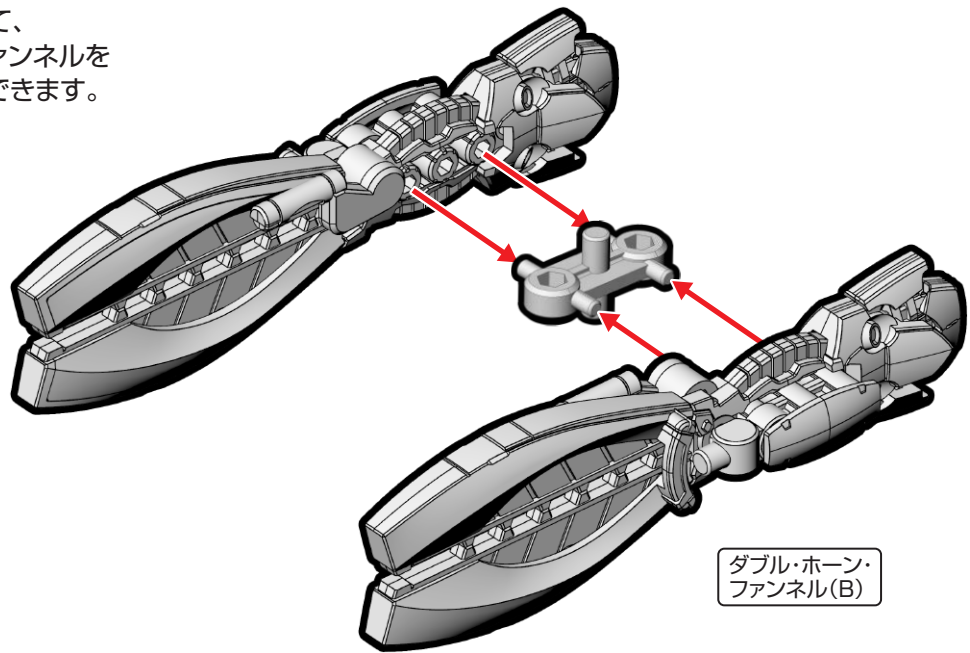

ダブル・ホーン・ファンネル(B)

⑫ダブル・ホーン・ファンネルの持たせ方

持ち手を起こし、取り付けます。

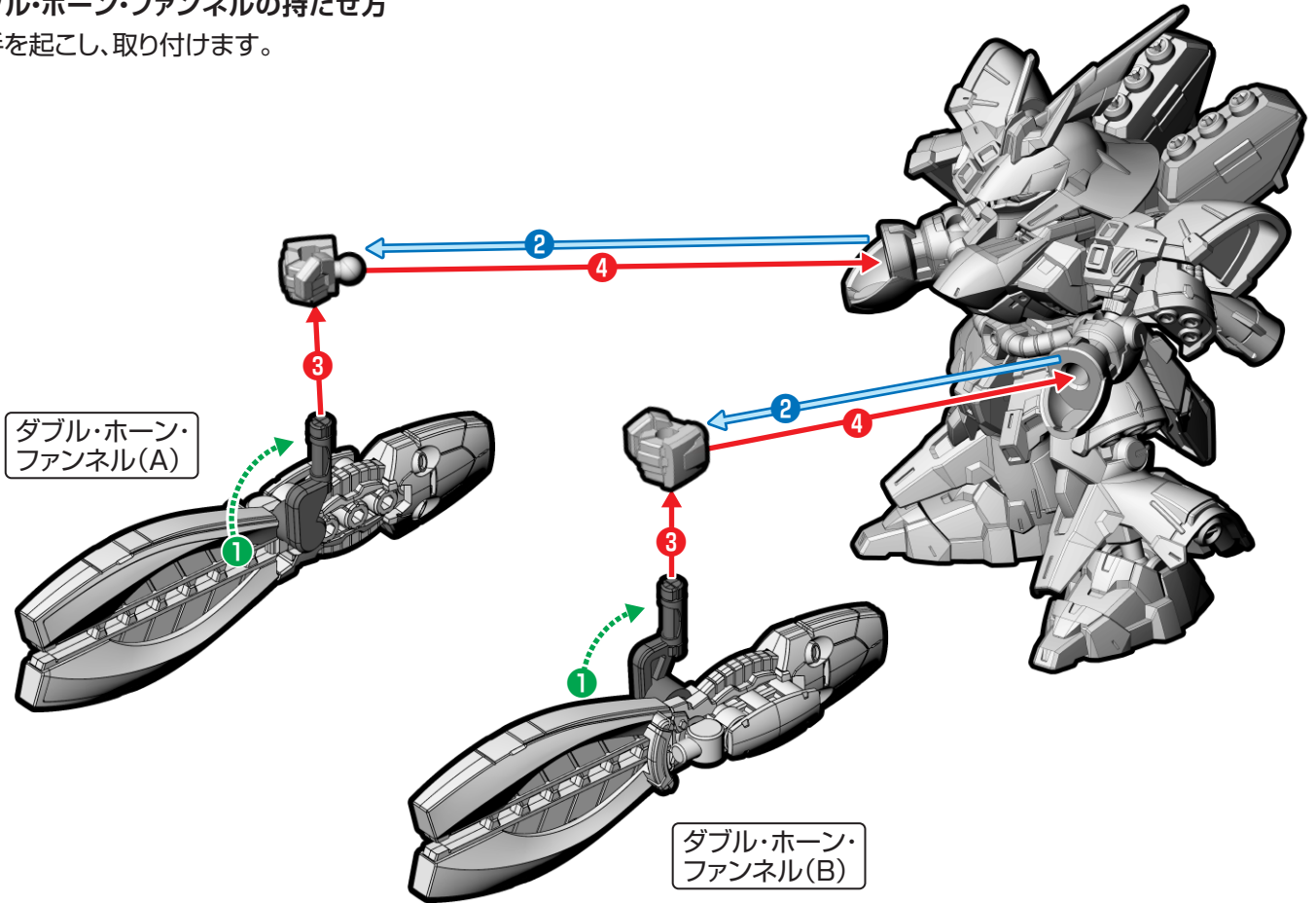

⑬武器の持たせ方

※好きな方を持たせてください。

