

MOBILITY JOINT GUNDAM VOL. 6

モビリティジョイントガンダム

1. ストライクガンダム

2. ストライクルージュ

3. ガンダム・キャリバーン

4. G-3ガンダム

5. ストライクガンダム用EXパーツ

6. ストライクルージュ用EXパーツ

7. ガンダム・キャリバーン用EXパーツ

8. G-3ガンダム用EXパーツ

※一部、組み立て済みのパーツがあります。

2678610

⚠ 注意 お買い上げのお客様へ 必ずお読みください。

●本商品の対象年齢は15才以上です。対象年齢未満のお子様には絶対に与えないでください。●小さな部品がありますので、小さなお子様が悪く誤って飲み込まないように注意してください。窒息などの危険があります。●尖った部分や鋭い部分がありますので、取扱や保管場所に注意してください。思わぬケガをするおそれがあります。

〈使用上の注意〉●本商品を樹脂製のソファやシート、タイルなどの上に置かないでください。長時間接触していると色が移る場合があります。●本商品は精密に作られています。無理な力を加えたり、落としたりすると破損するおそれがあります。●パーツはきれいに切り取り、切り取ったあとのクズは捨ててください。

1. ストライクガンダム

ストライクガンダムの組み立て

記号一覧
Symbol List



取り付けます
Attach



取り外します
Remove



動かします
Move



向きに注意
Note The Direction

※画像と商品とは、多少異なりますのでご了承ください。

① 頭部の組み立て ※番号の順に組み立ててください。

※シール ① ③ を先に貼ってください。

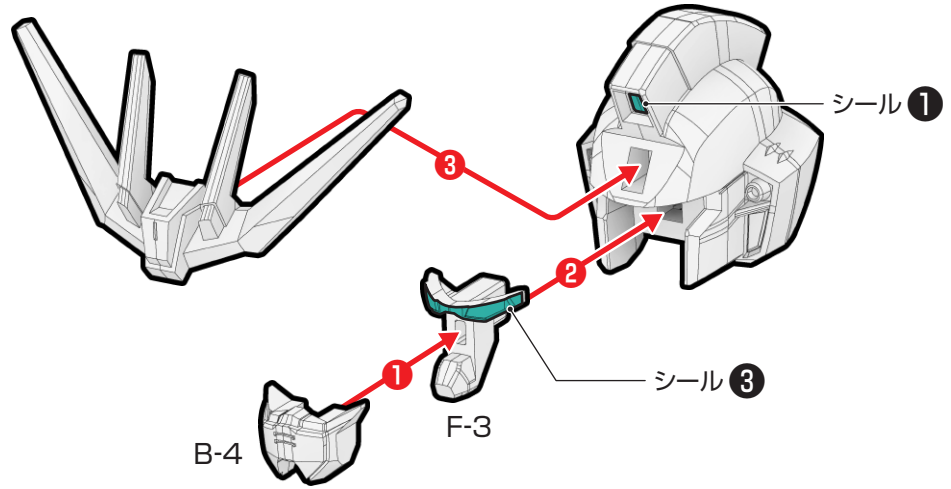

② 肩部・胸部の組み立て・取り付け

※番号の順に組み立ててください。

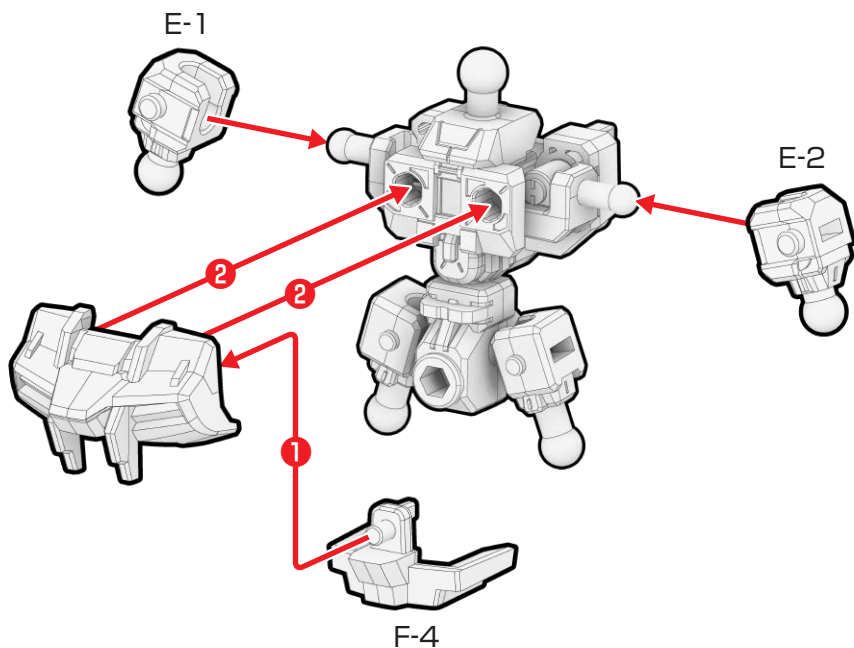
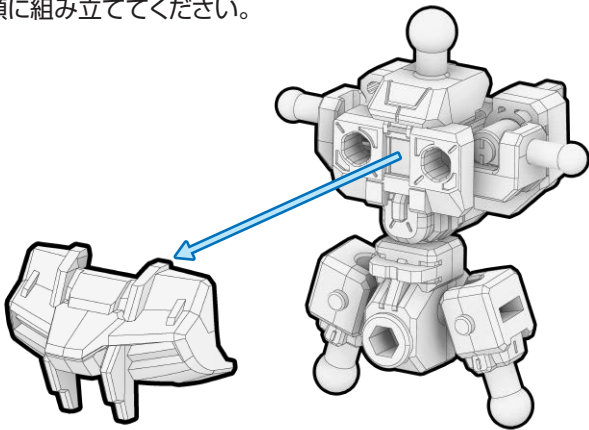

③ 頭部・腕部の取り付け

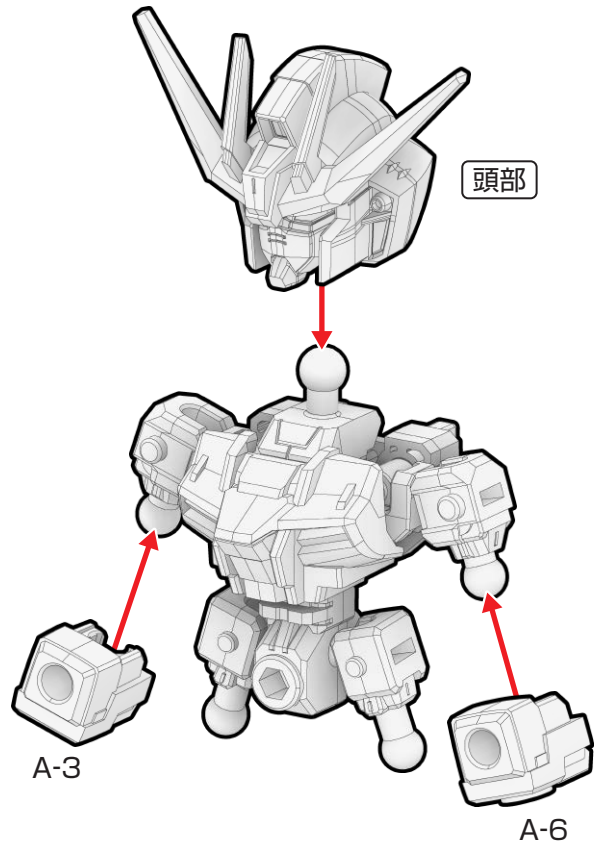

④脚部の組み立て ※番号の順に組み立ててください。

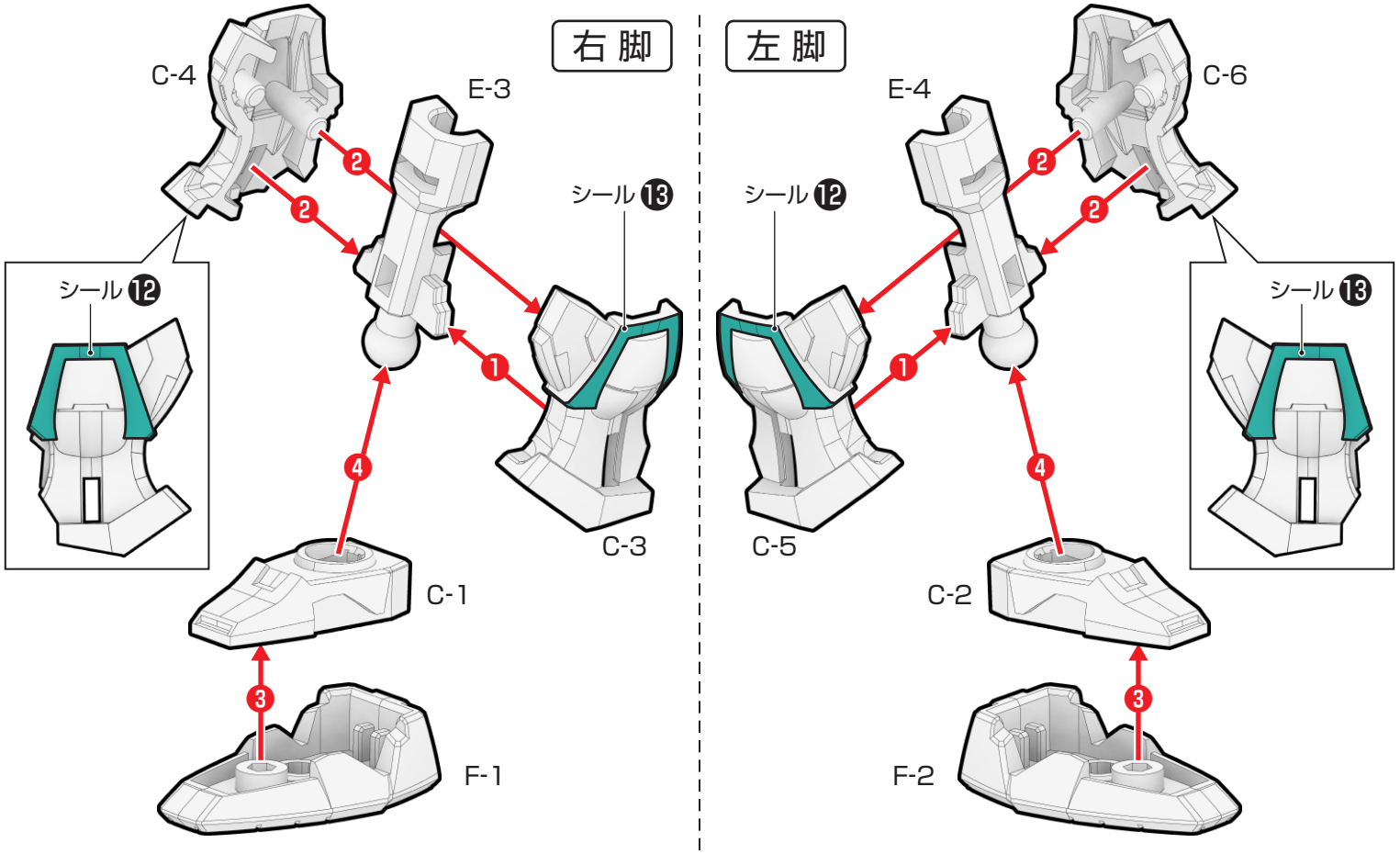

⑤肩部・手首・脚部の取り付け

※シール 9 11 を先に貼ってください。

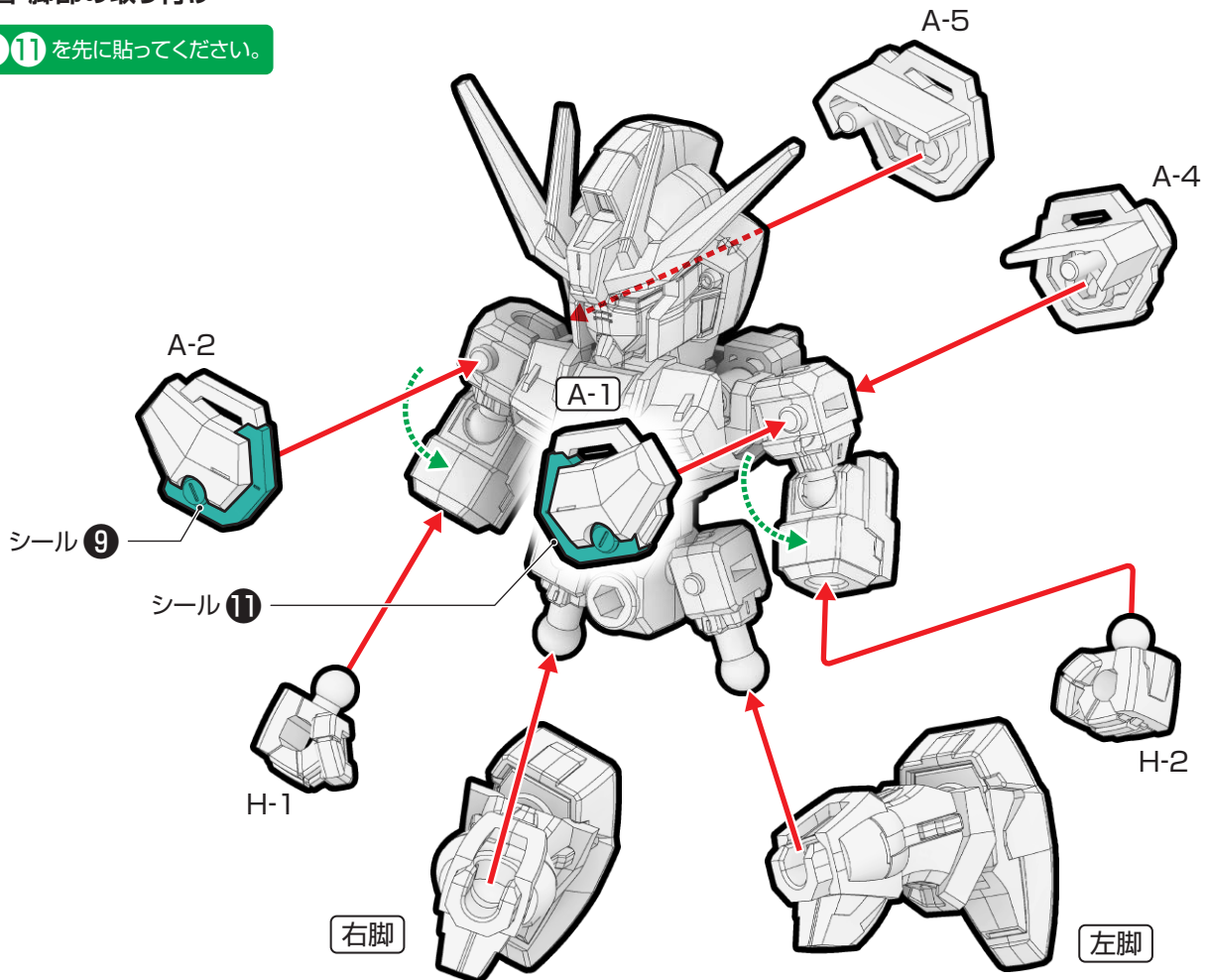

⑥ フロントアーマーの組み立て・取り付け

※番号の順に組み立ててください。

※シール 2・10 を先に貼ってください。

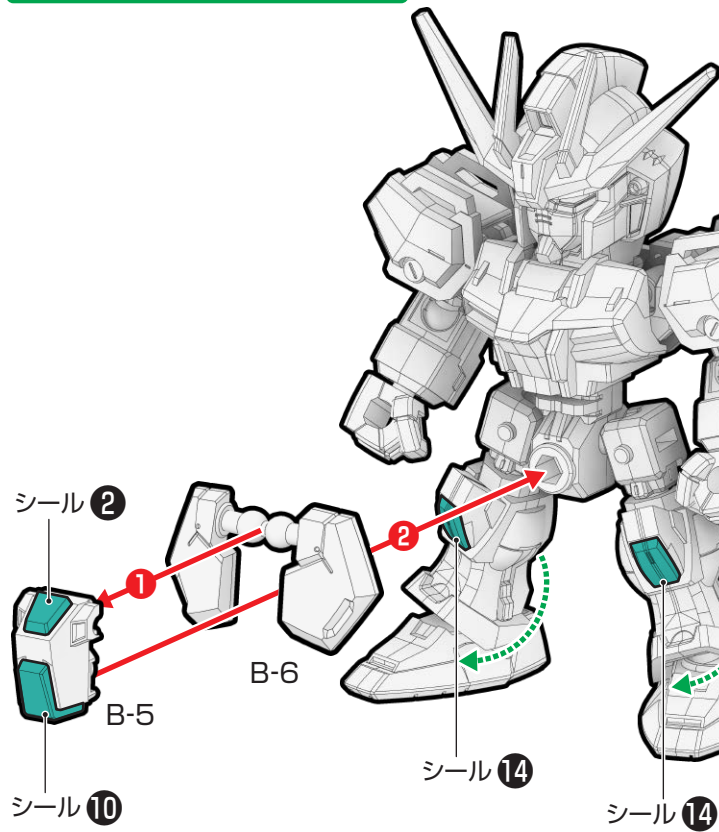

⑦ リアアーマー・バックパックの組み立て・取り付け

※番号の順に組み立ててください。

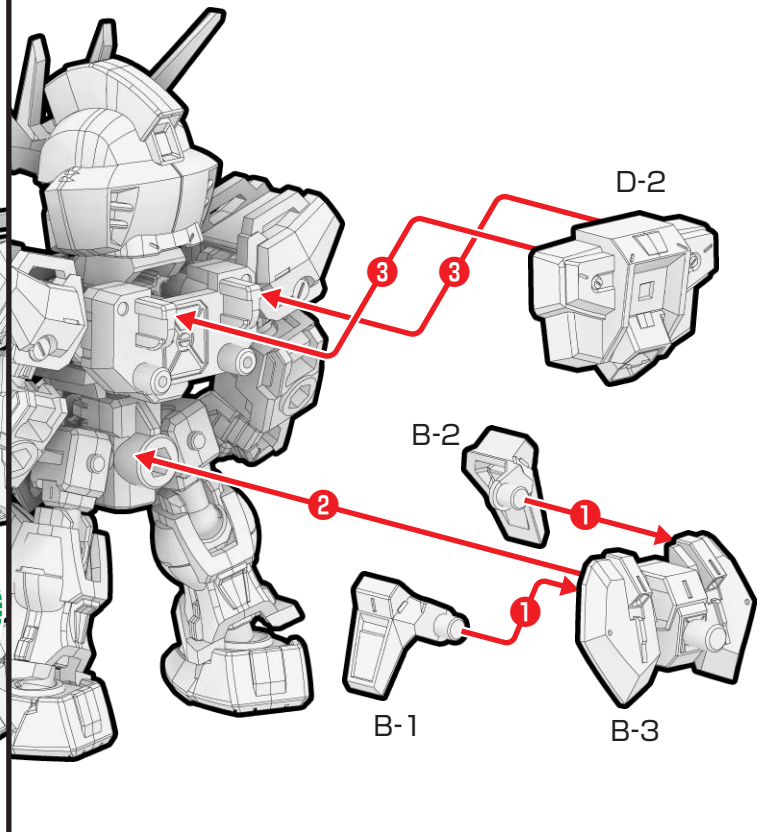

⑧ 武器の取り付け・完成

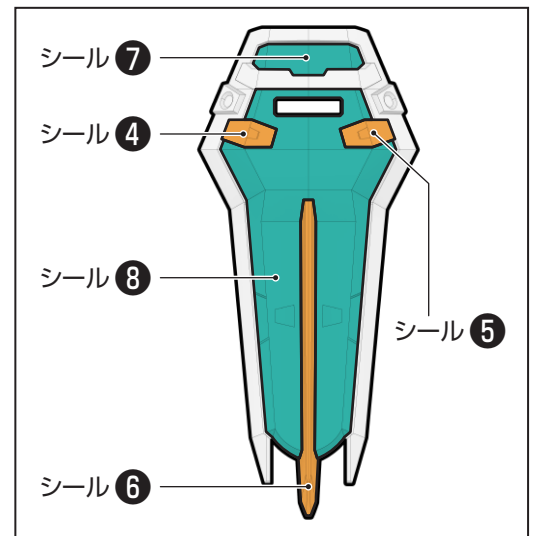
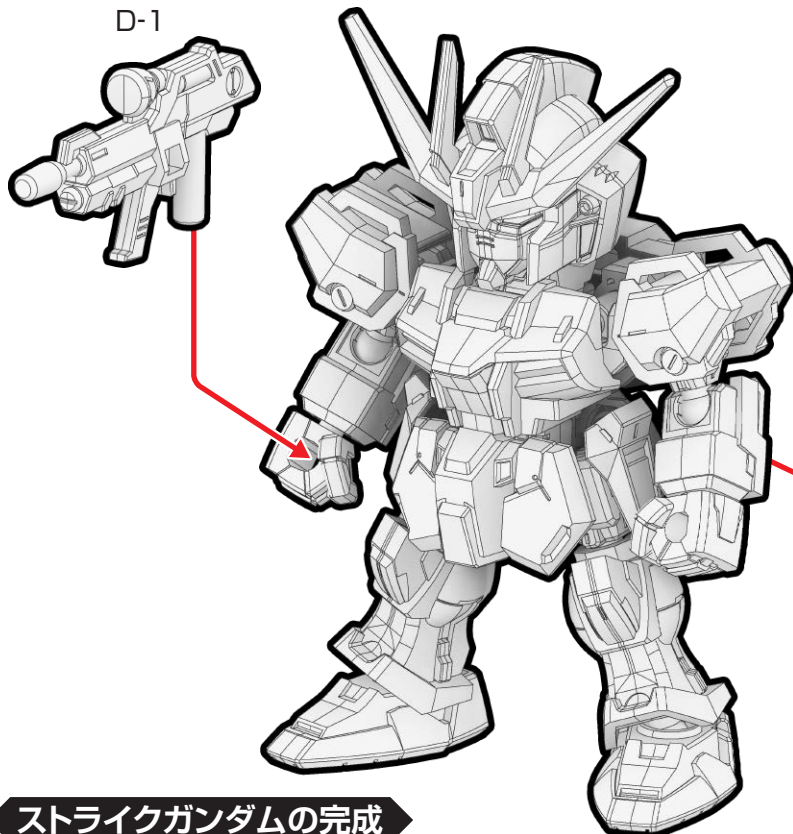

ストライクガンダムの完成

2. ストライクルージュ

ストライクルージュの組み立て

記号一覧
Symbol List



取り付けます
Attach



取り外します
Remove



動かします
Move



向きに注意
Note The Direction

※画像と商品とは、多少異なりますのでご了承ください。

① 頭部の組み立て ※番号の順に組み立ててください。

※シール ① ③ を先に貼ってください。

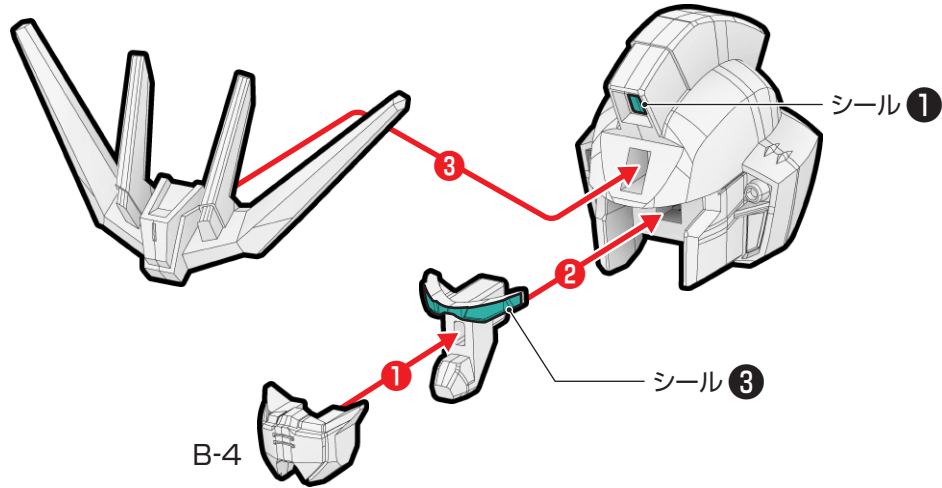

② 肩部の取り付け

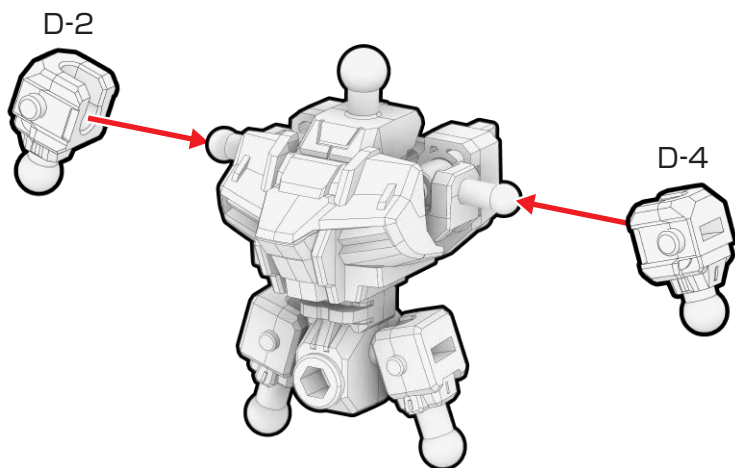

③ 頭部・腕部の取り付け

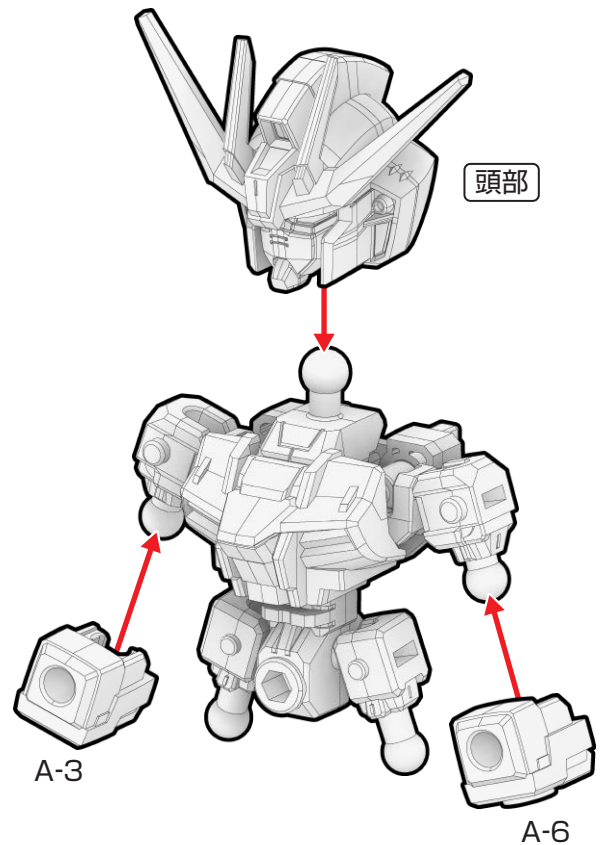

④脚部の組み立て ※番号の順に組み立ててください。

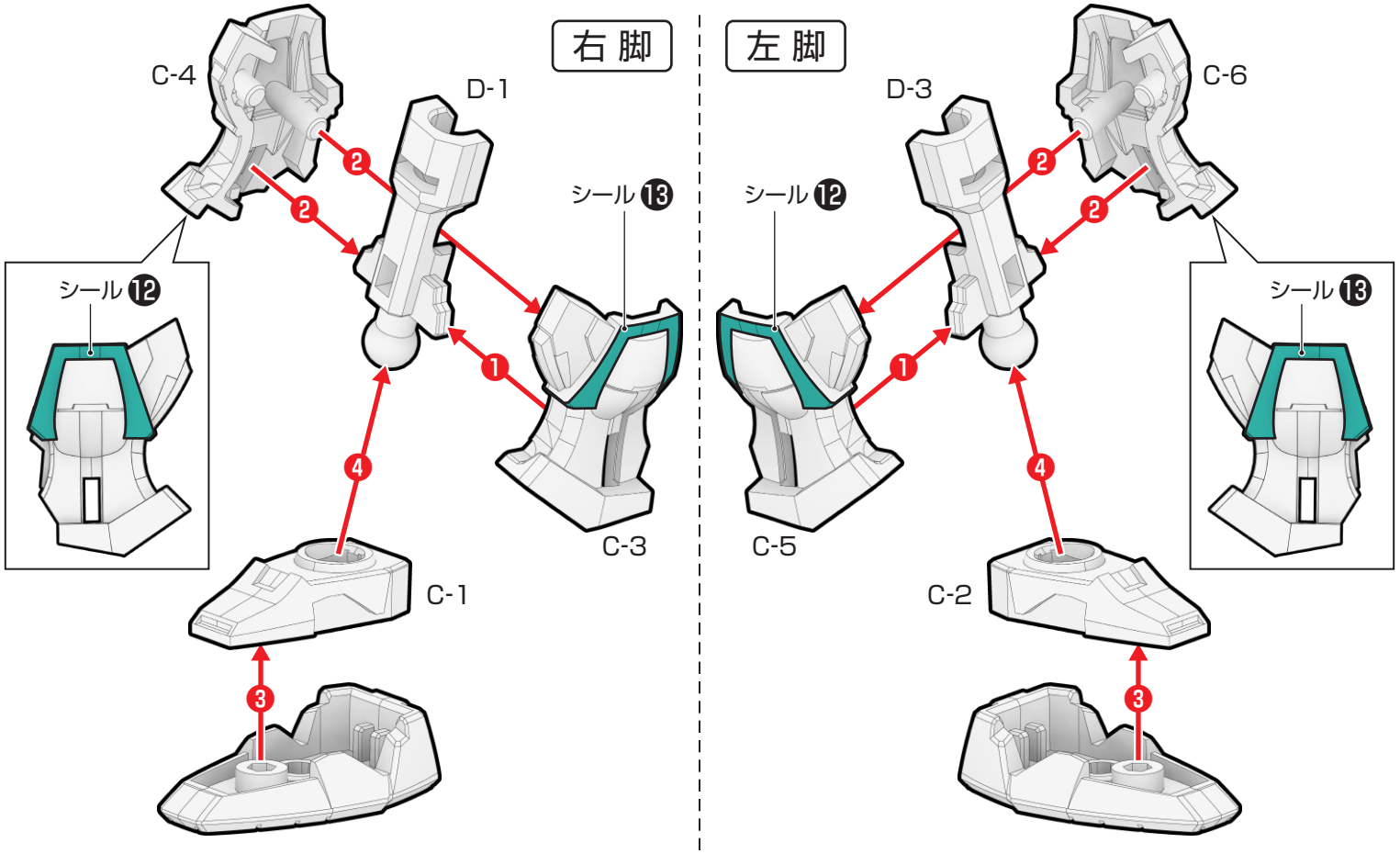

⑤肩部・手首・脚部の取り付け

※シール 9 11 を先に貼ってください。

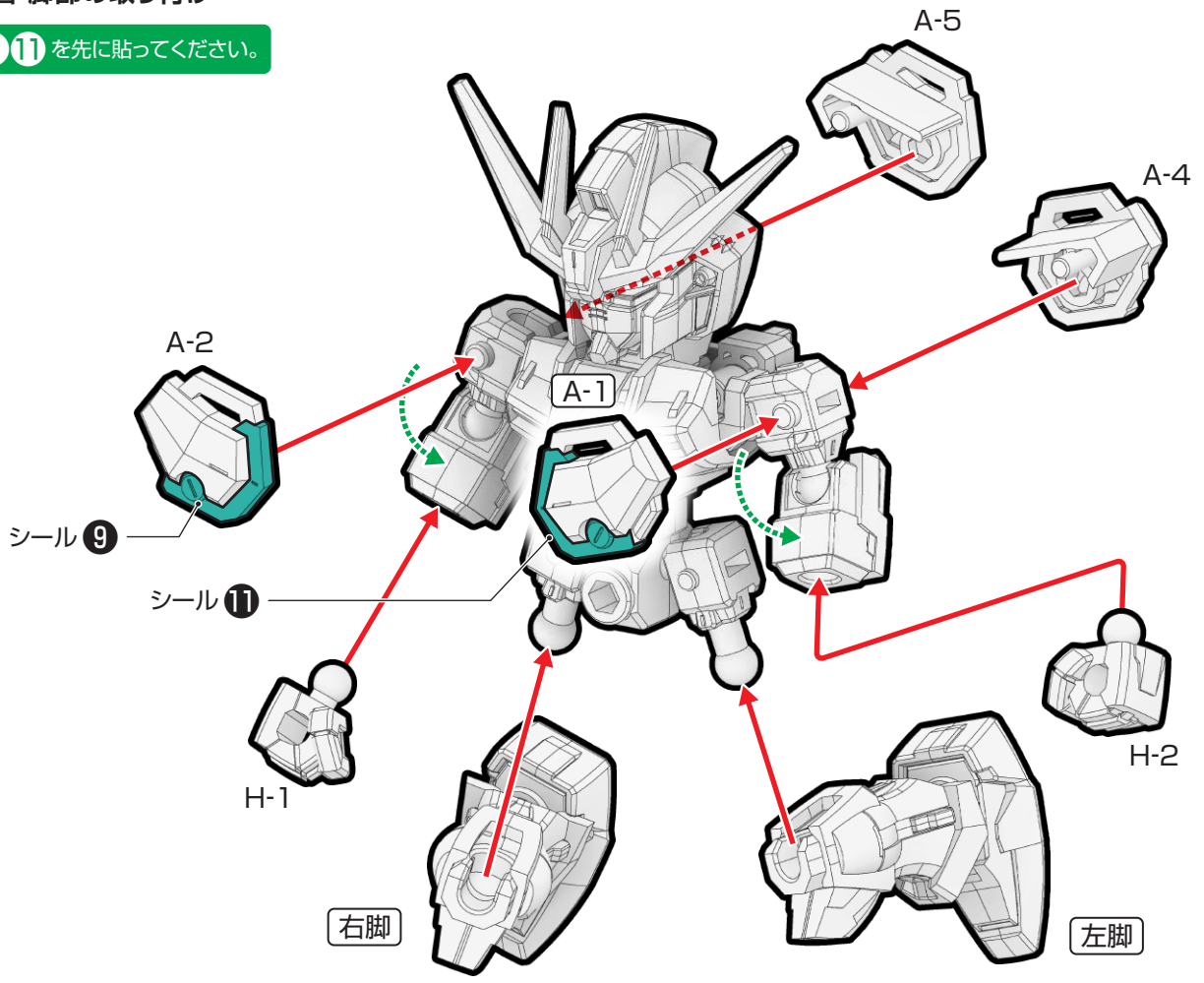

⑥ フロントアーマーの組み立て・取り付け

※番号の順に組み立ててください。

※シール 2 10 を先に貼ってください。

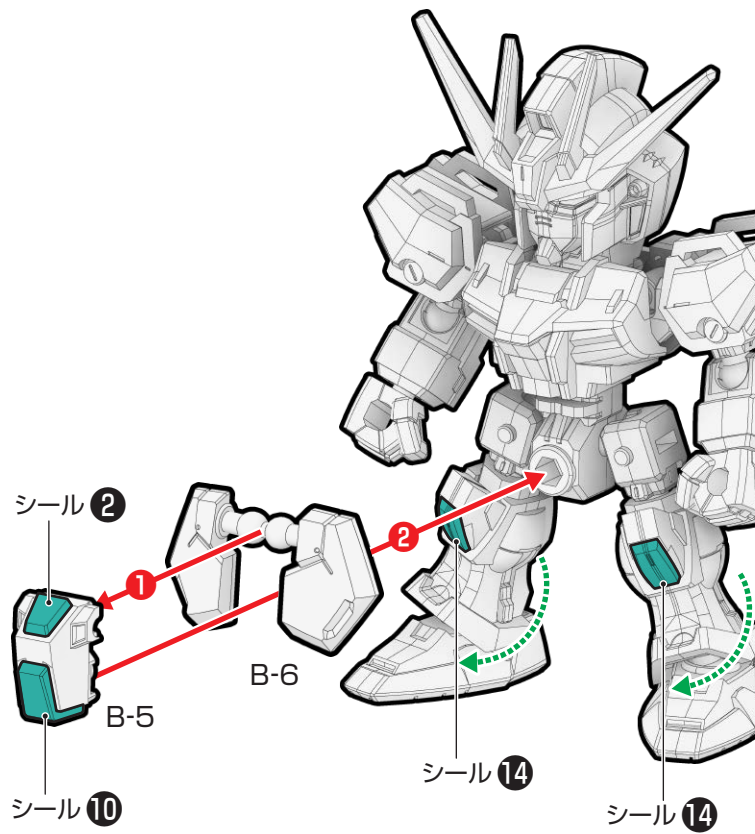

⑦ リアアーマー・バックパックの組み立て・取り付け

※番号の順に組み立ててください。

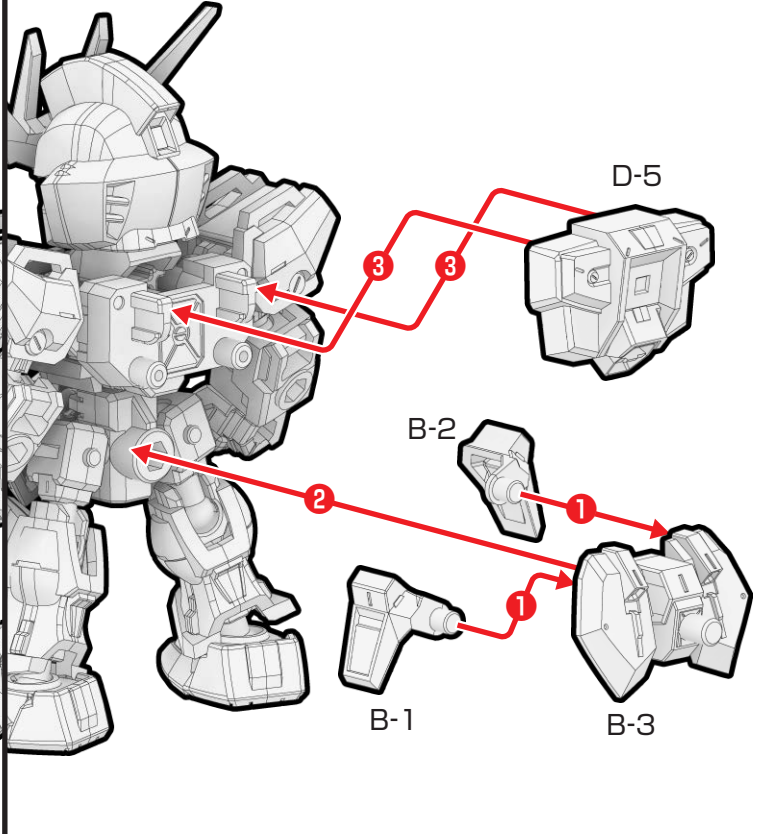

⑧ 武器の取り付け・完成

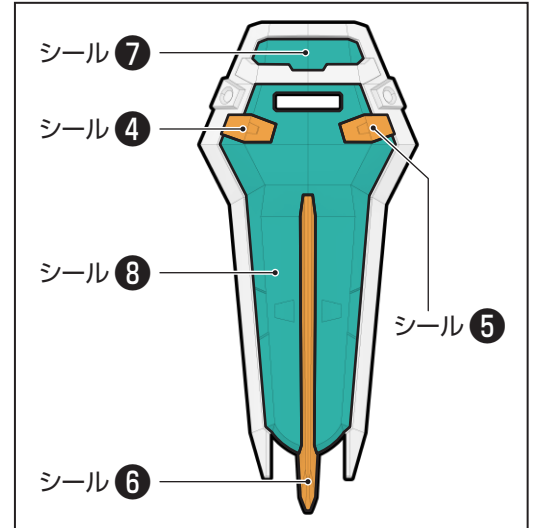
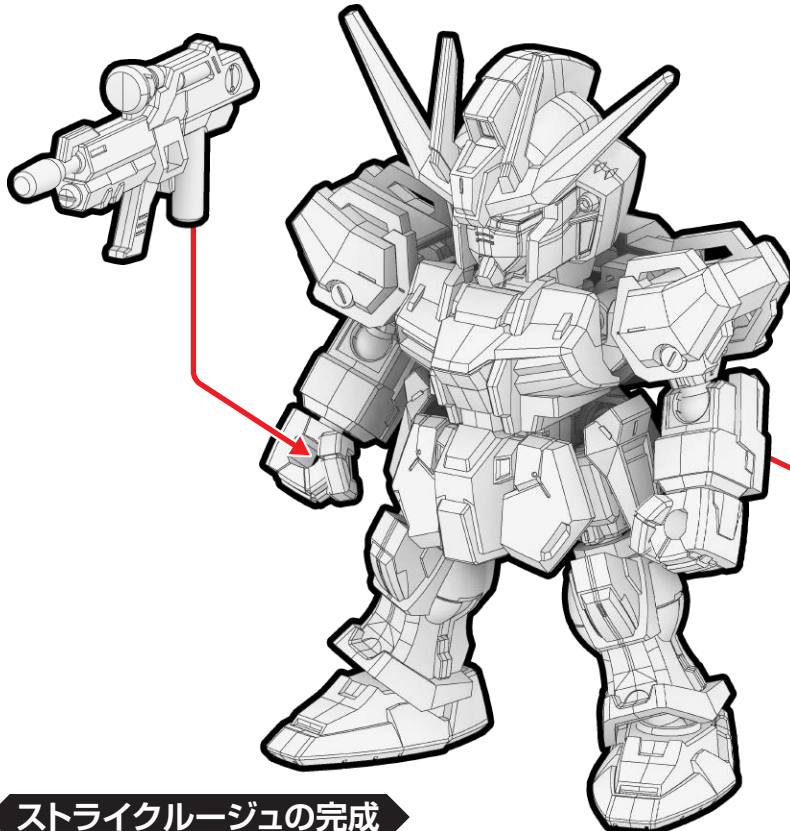

D-6

3. ガンダム・キャリバーン

ガンダム・キャリバーンの組み立て

記号一覧
Symbol List



取り付けます
Attach



取り外します
Remove



動かします
Move



向きに注意
Note The Direction

※画像と商品とは、多少異なります
のでご了承ください。

① 頭部の組み立て ※番号の順に組み立ててください。

※頭部パーツを外します。

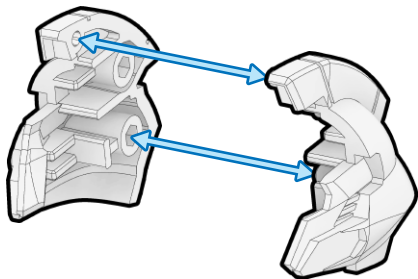

※シール ② ③ を先に貼ってください。

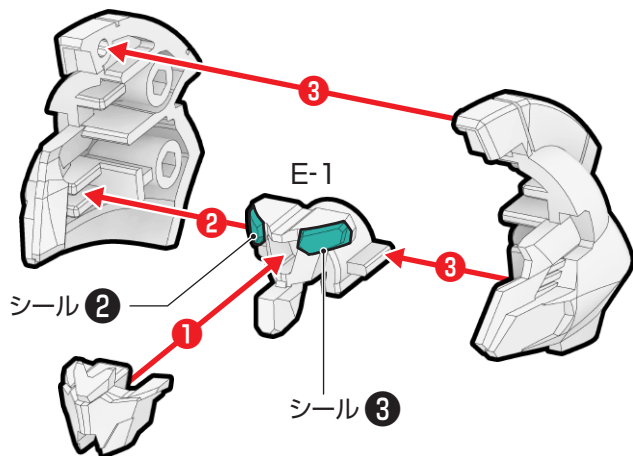

※シール ① ④ ⑤ を先に貼ってください。

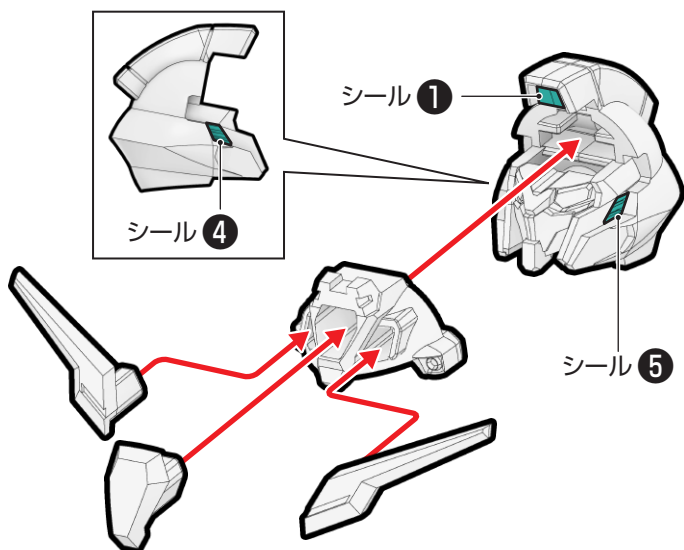

② 肩部・腰部の組み立て・取り付け

※番号の順に組み立ててください。

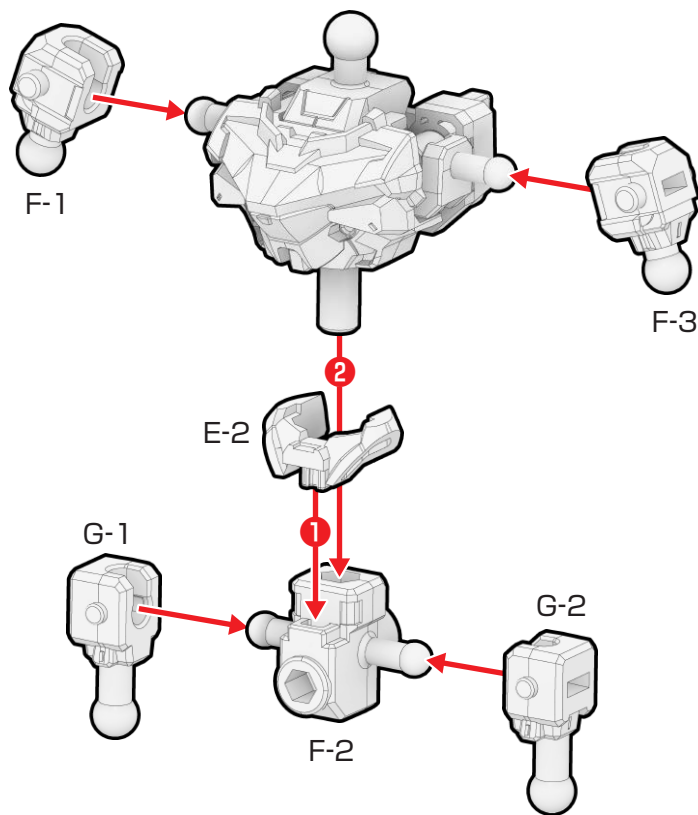

③ 頭部・腕部の取り付け

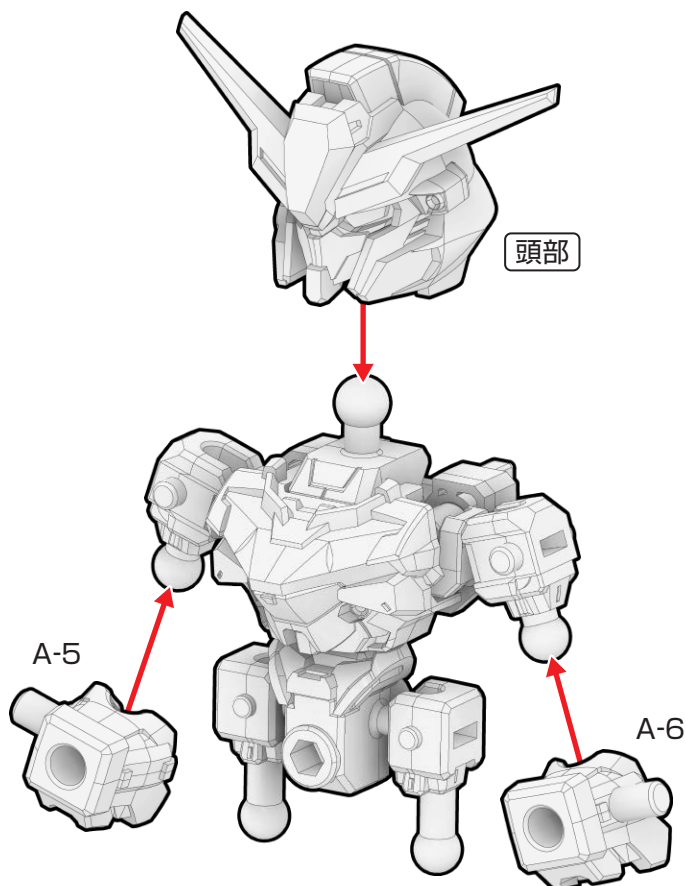

④脚部の組み立て ※番号の順に組み立ててください。

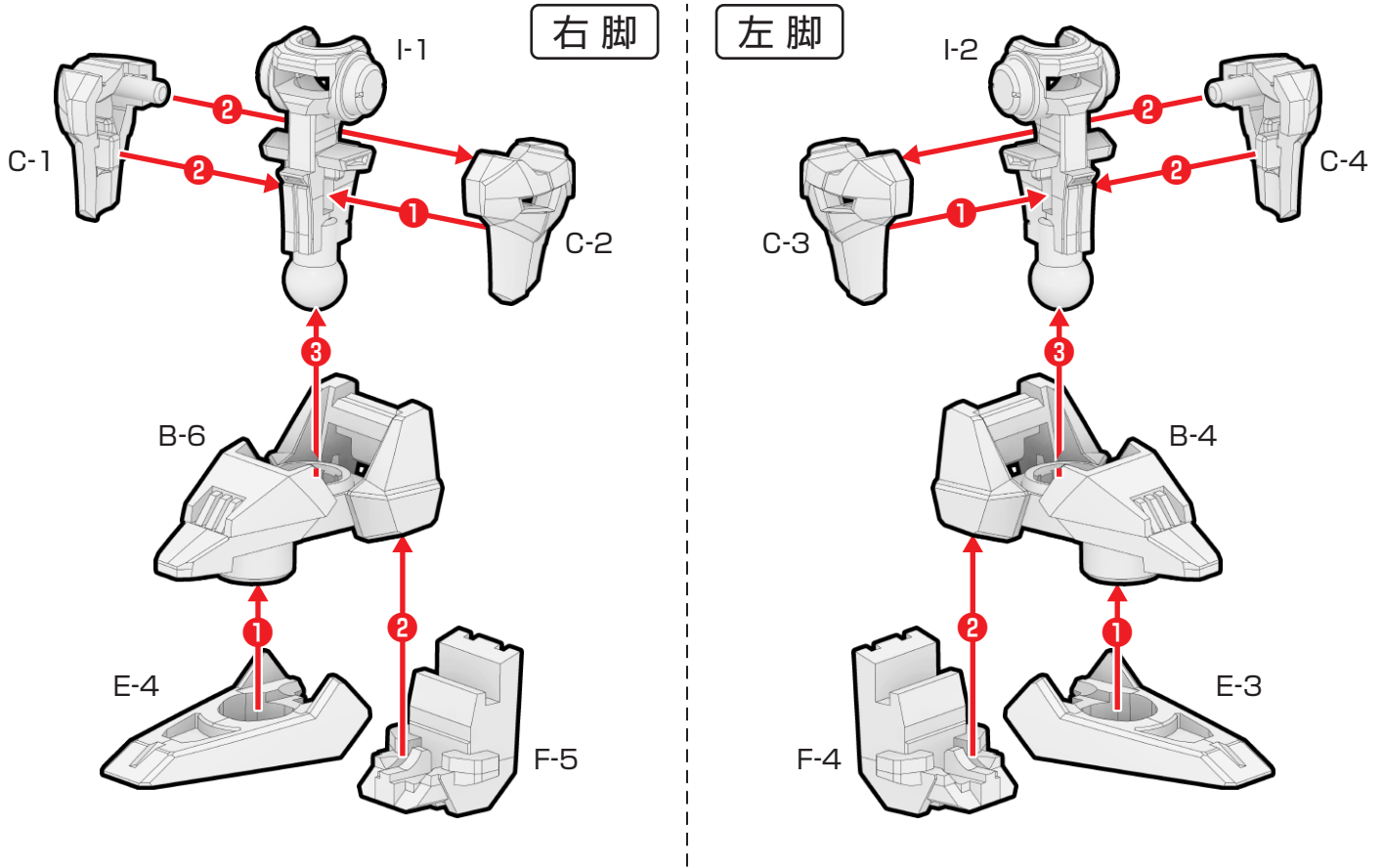

⑤肩部・手首・脚部の取り付け

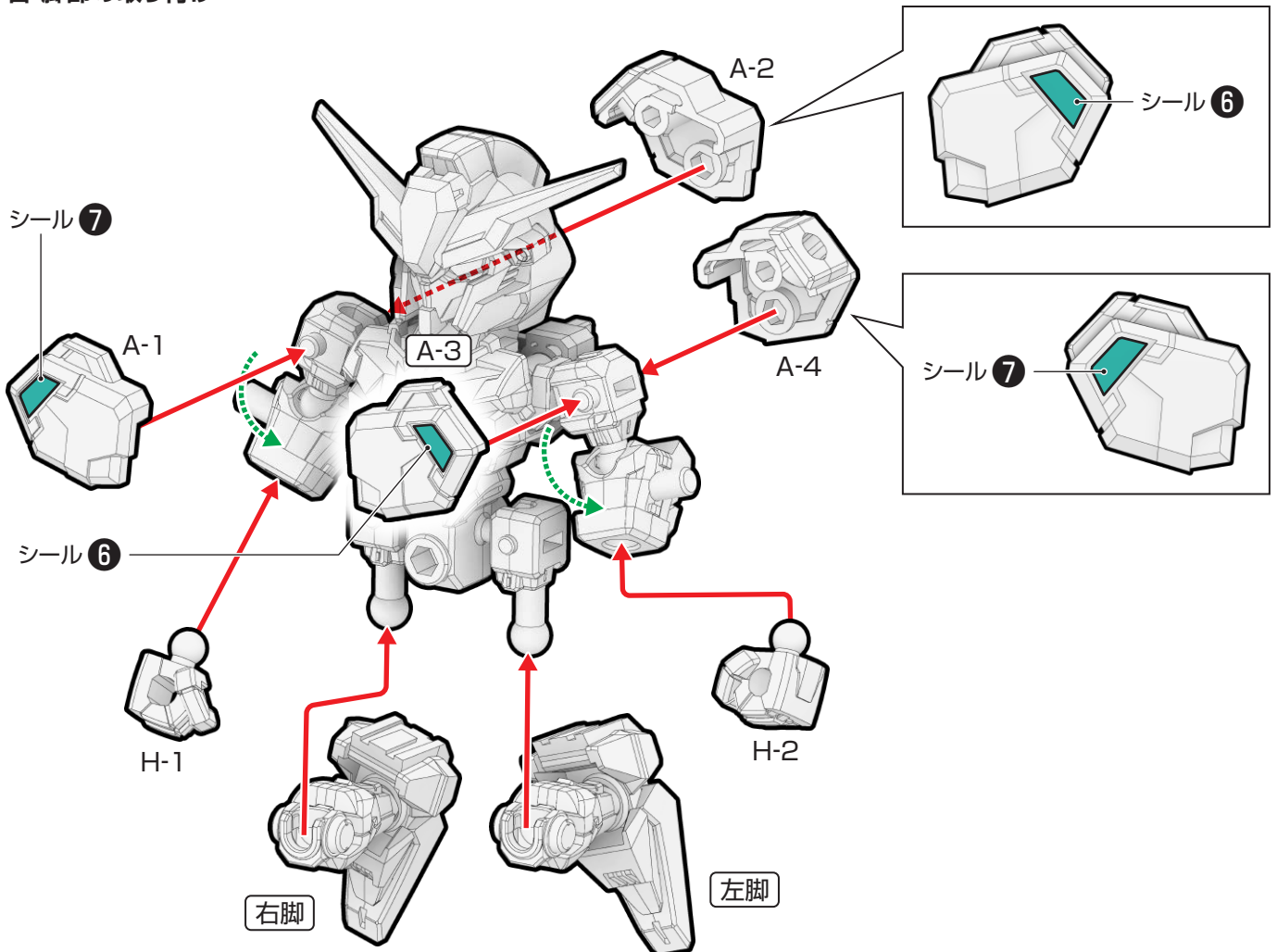

⑥ フロントアーマーの組み立て・取り付け

※番号の順に組み立ててください。

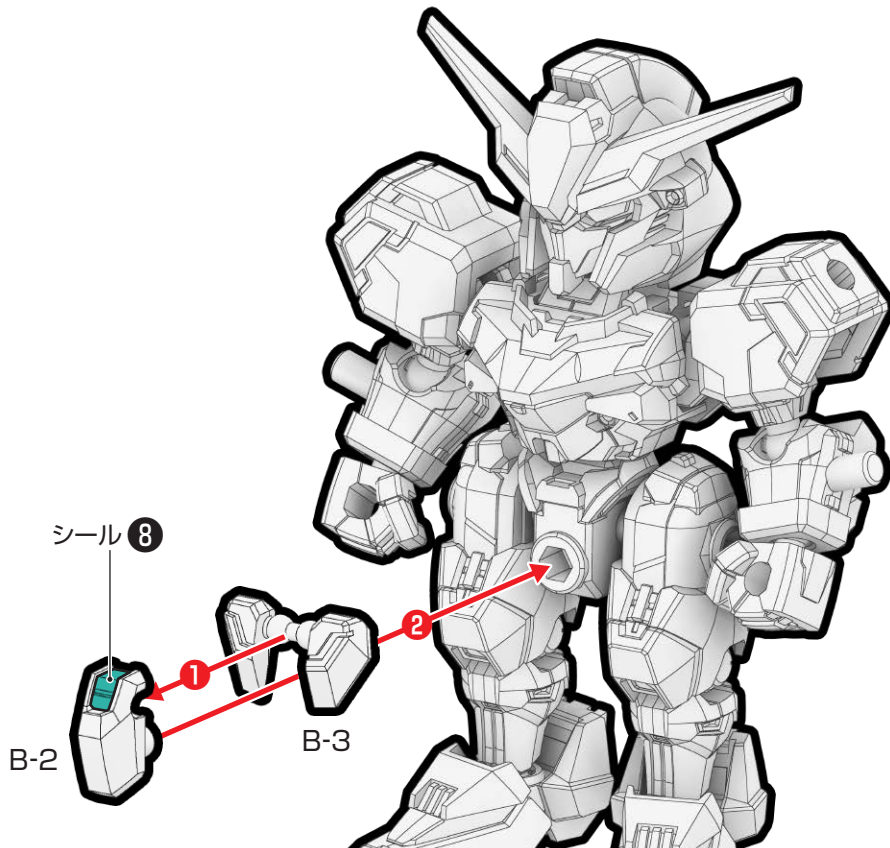
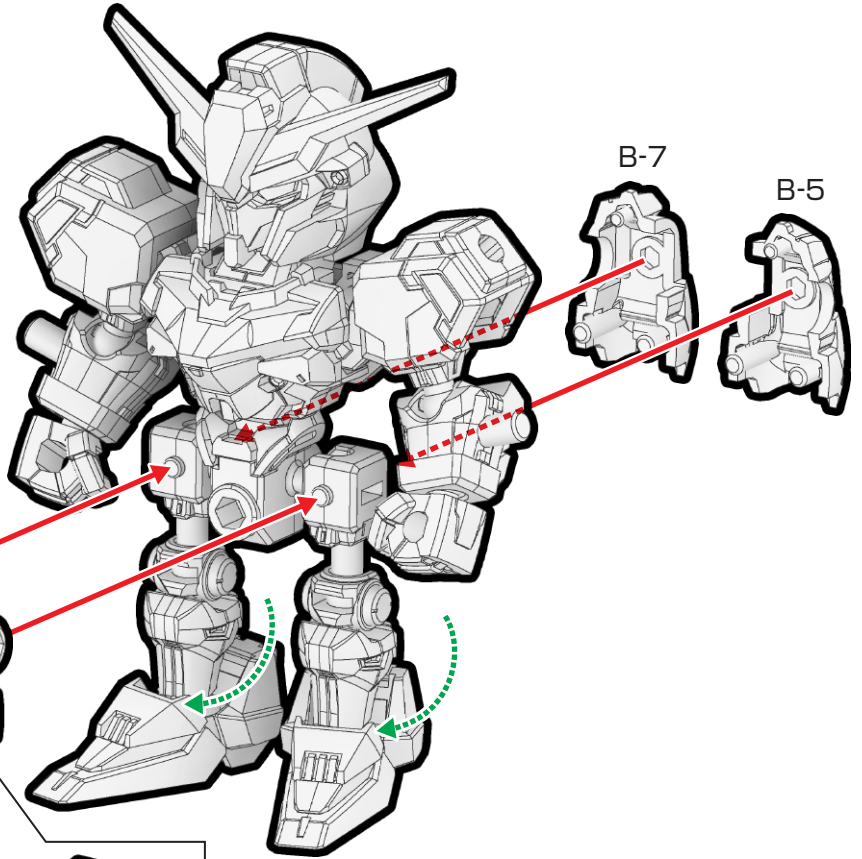
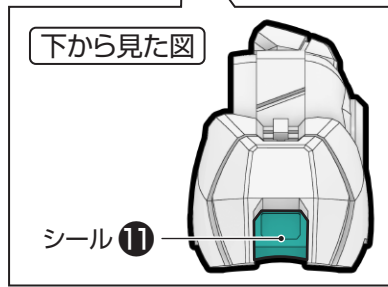
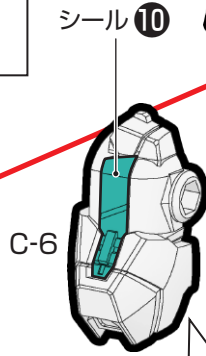
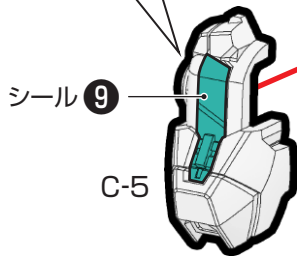
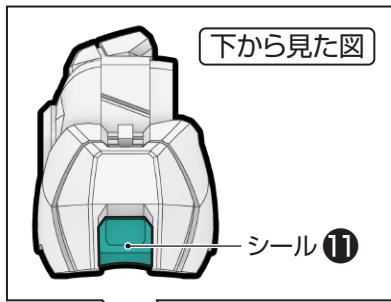



取り付けます
Attach



取り外します
Remove



動かします
Move



向きに注意
Note The Direction

※画像と商品とは、多少異なります
のでご了承ください。

⑦リアアーマー・バックパックの組み立て・取り付け

※番号の順に組み立ててください。

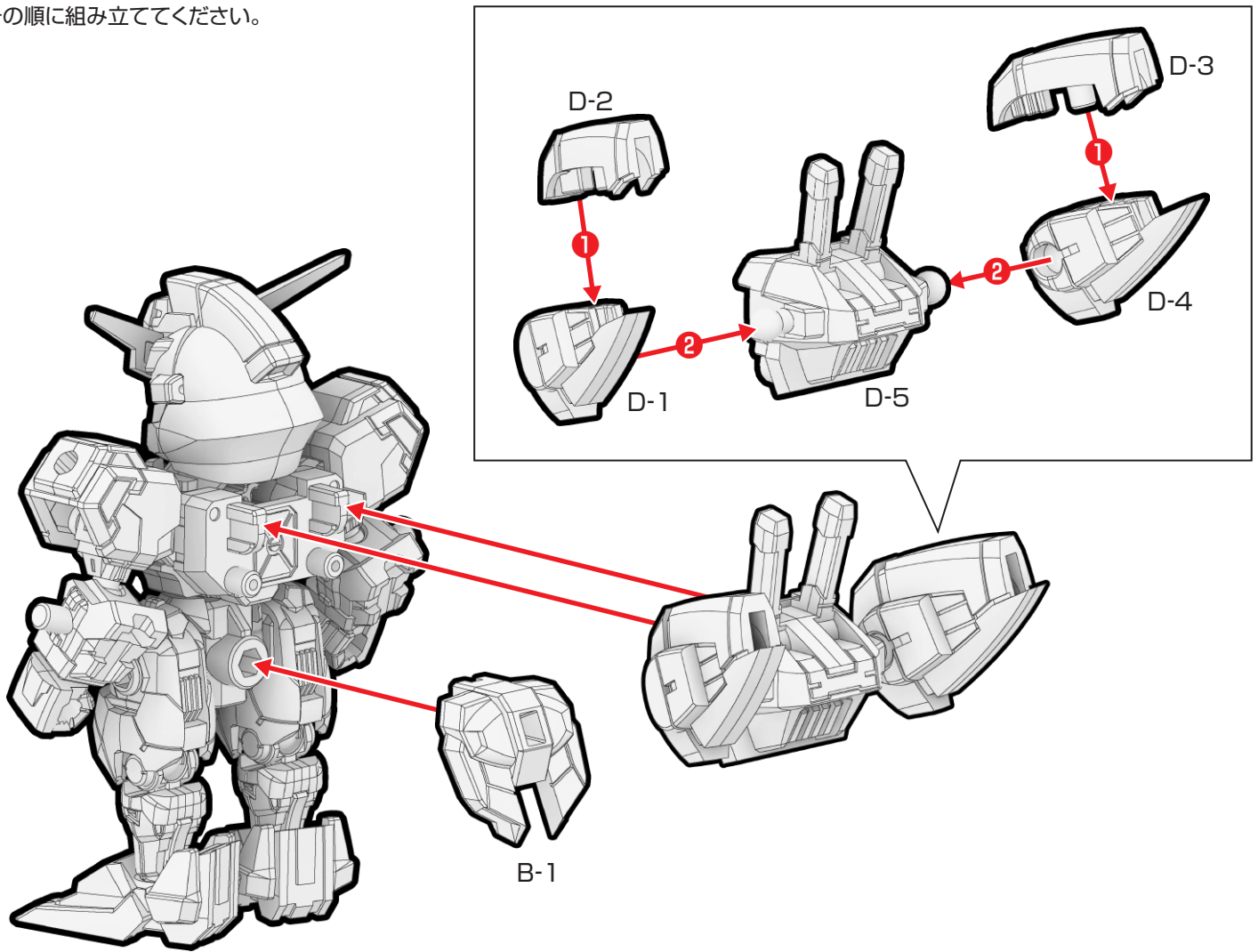

⑧完成

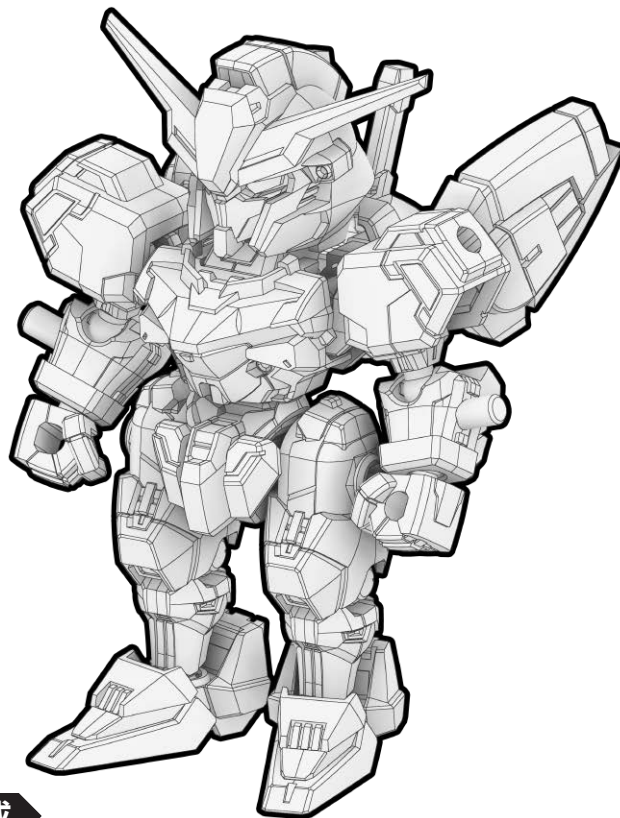

ガンダム・キャリバーンの完成

4. G-3ガンダム

G-3ガンダムの組み立て

記号一覧
Symbol List



取り付けます
Attach



取り外します
Remove



動かします
Move



向きに注意
Note The Direction

※画像と商品とは、多少異なりますのでご了承ください。

① 頭部の組み立て

※シール①②を先に貼ってください。

※シール③はお好みで貼ってください。

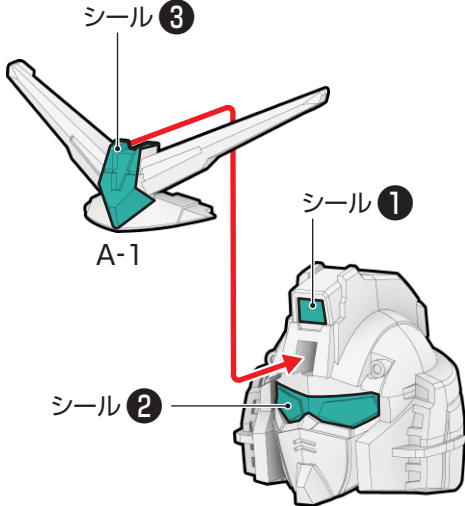

② 頭部・腕部の取り付け

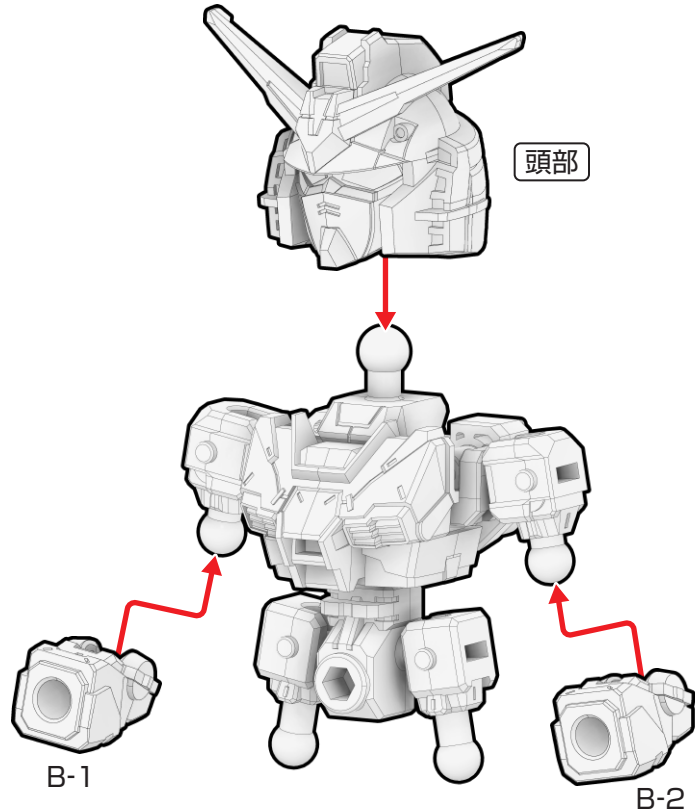

③ 脚部の組み立て ※番号の順に組み立ててください。

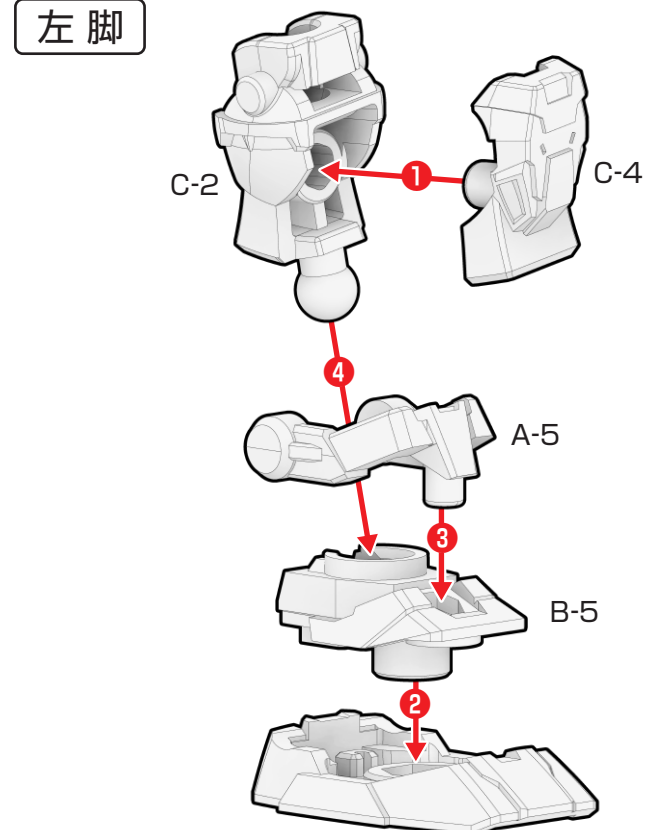
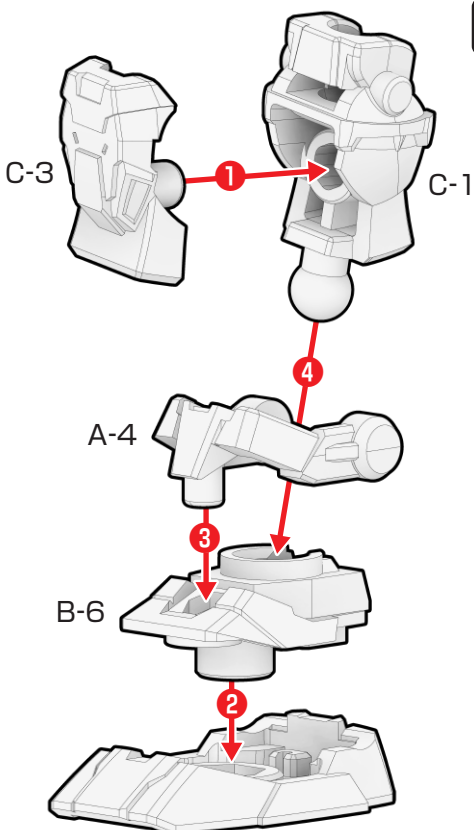

④ 肩部・手首・脚部の取り付け

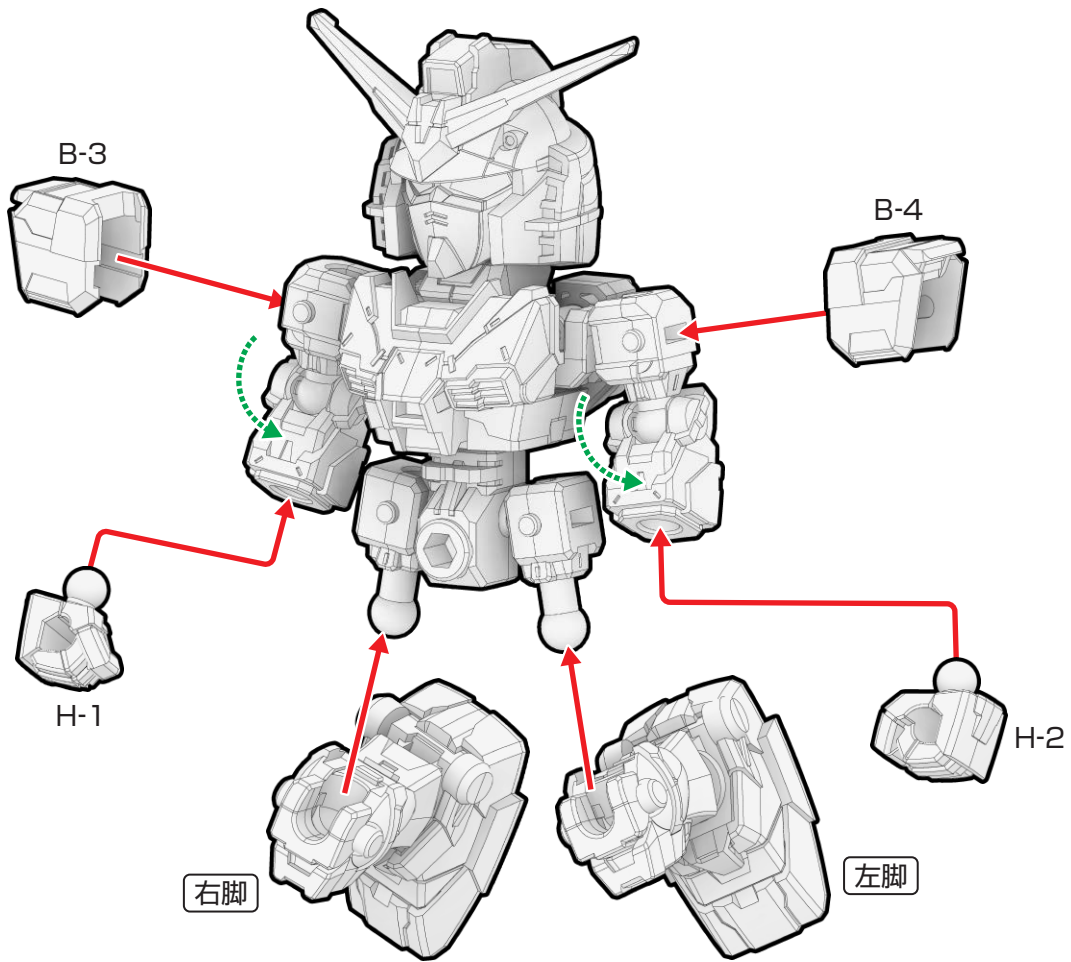

⑤ フロントアーマーの組み立て・取り付け

※番号の順に組み立ててください。

※シール 4 5 6 を先に貼ってください。

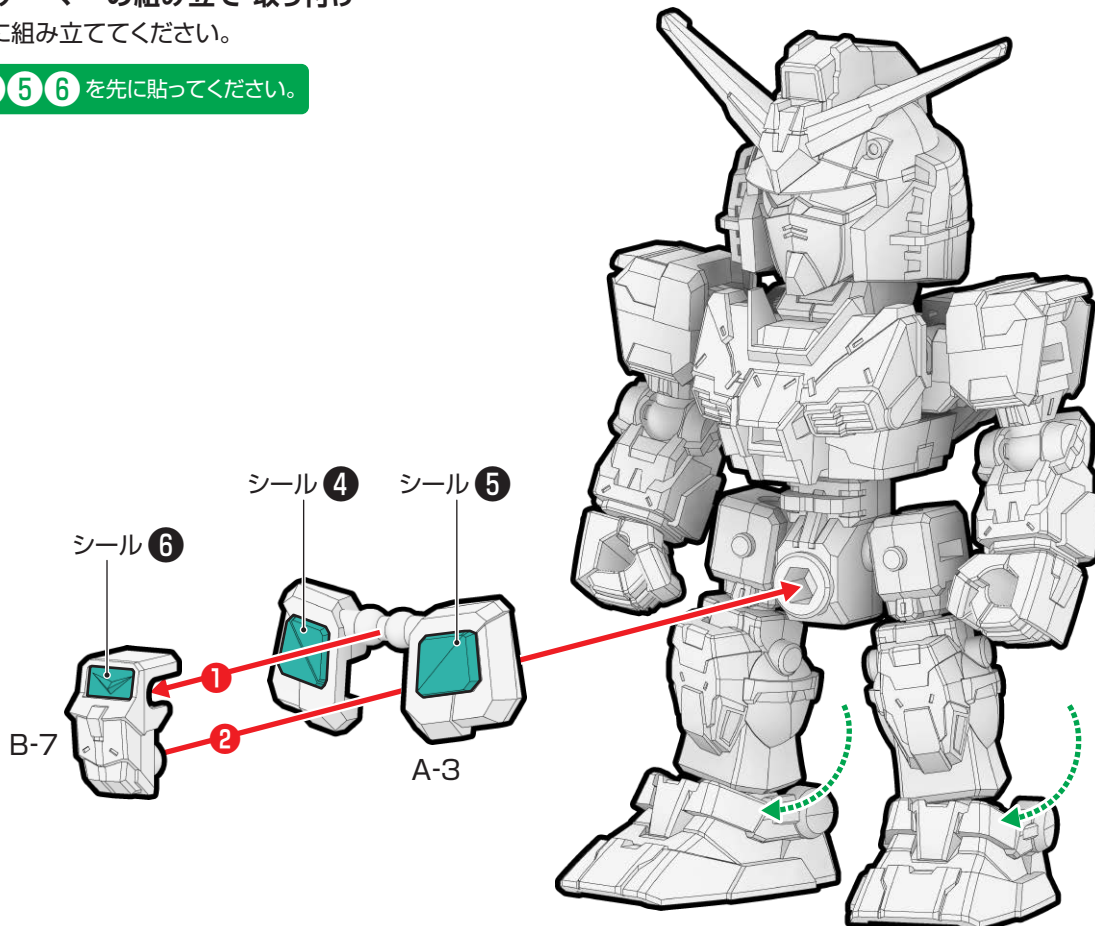

⑥リアアーマー・バックパックの組み立て・取り付け ※番号の順に組み立ててください。

※シール 7 8 を先に貼ってください。

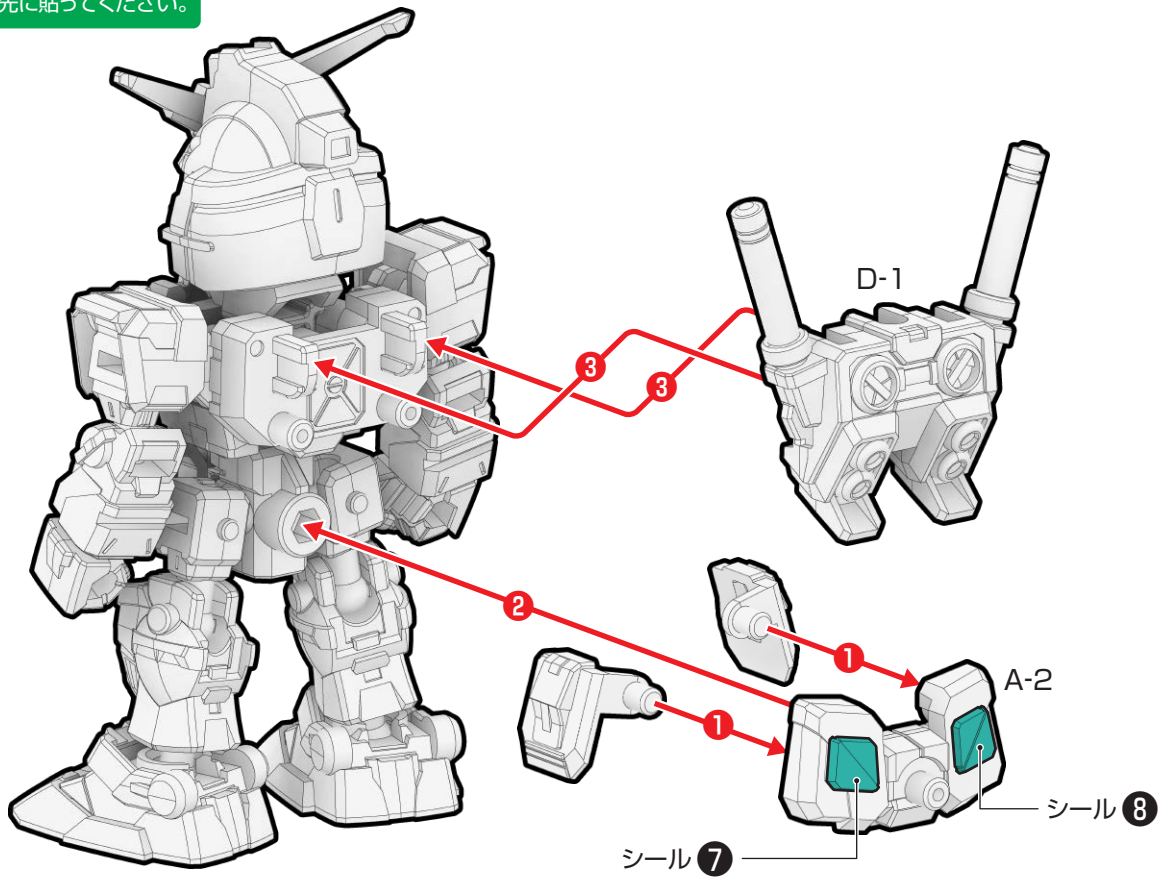

⑦武器の取り付け・完成

G-3ガンダムの完成

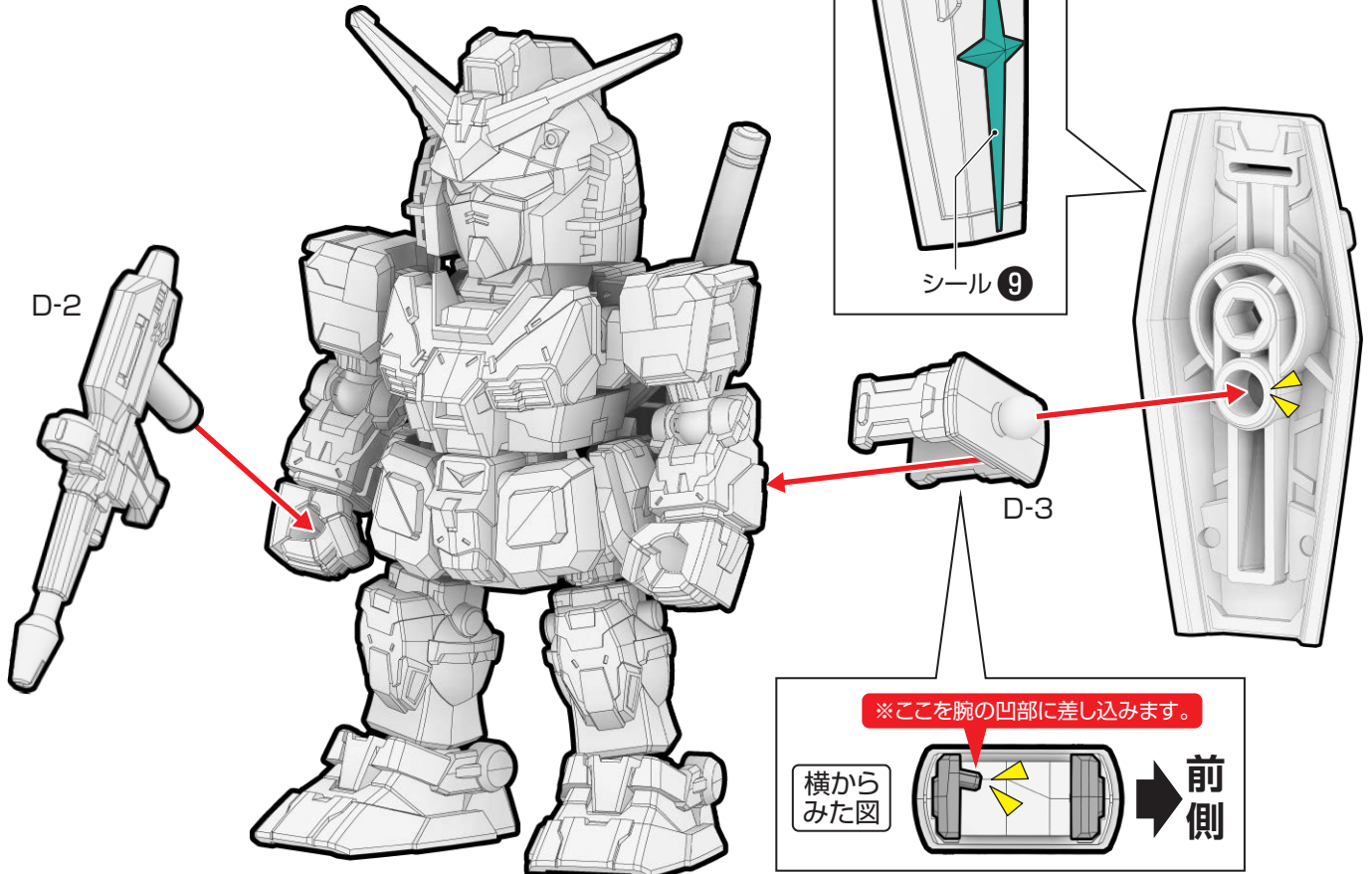

5. ストライクガンダム用EXパーツ

ストライクガンダム用EXパーツ(エールストライカーパック)の組み立て

記号一覧
Symbol List



取り付けます
Attach



取り外します
Remove



動かします
Move



向きに注意
Note The Direction

※画像と商品とは、多少異なりますのでご了承ください。

①ウイングの組み立て

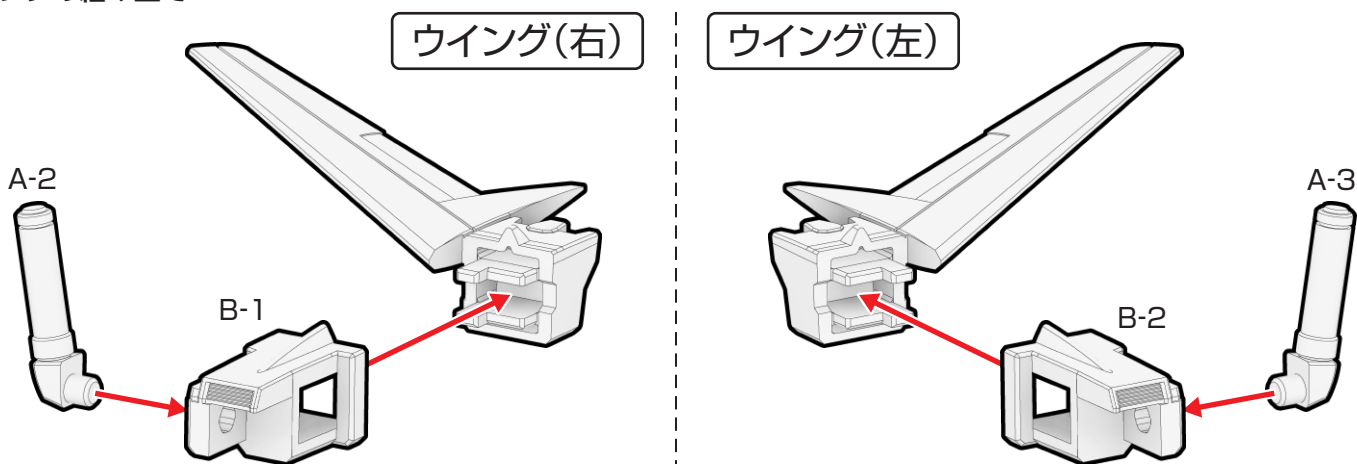

②ブースターの組み立て ※番号の順に組み立ててください。

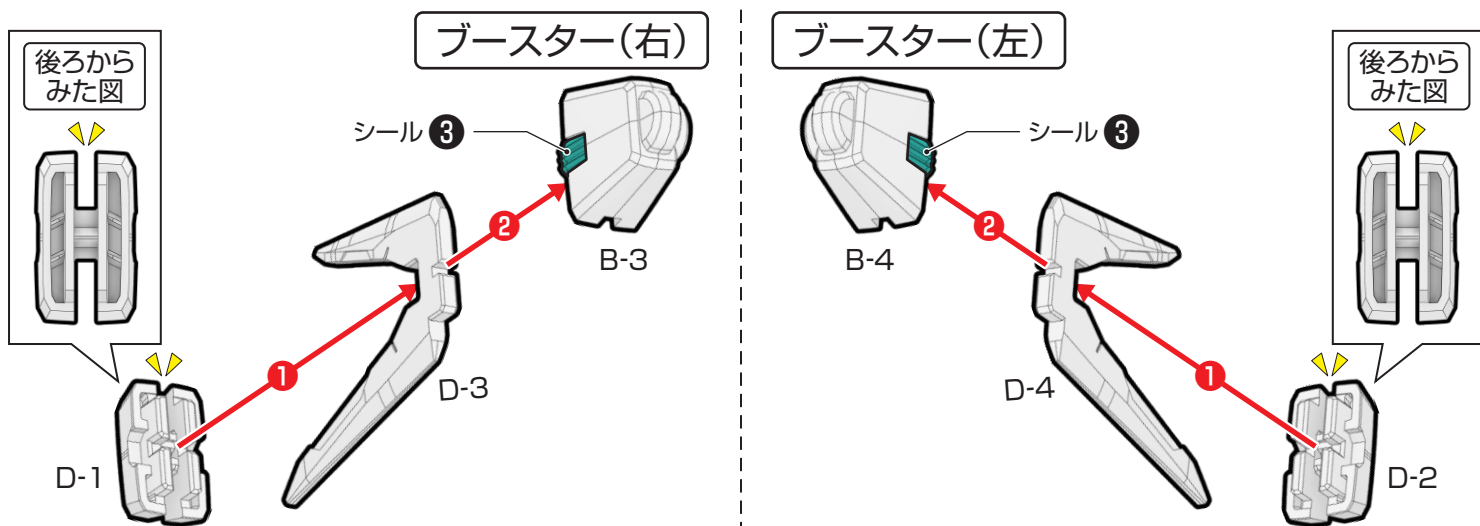

③バックパックの組み立て

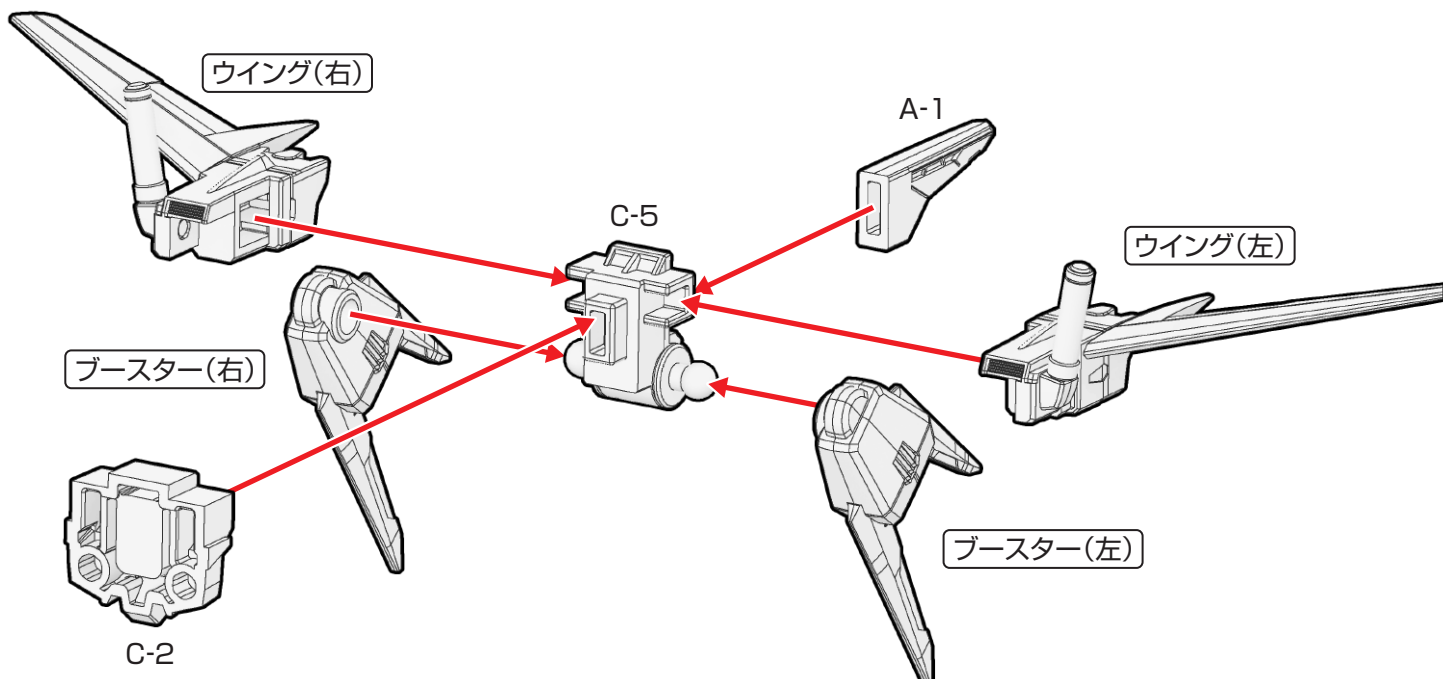

④バックパックの取り付け

※番号の順に組み立ててください。

※「1.ストライクガンダム」(別売り)、「2.ストライクルージュ」(別売り)に取り付け可能です。

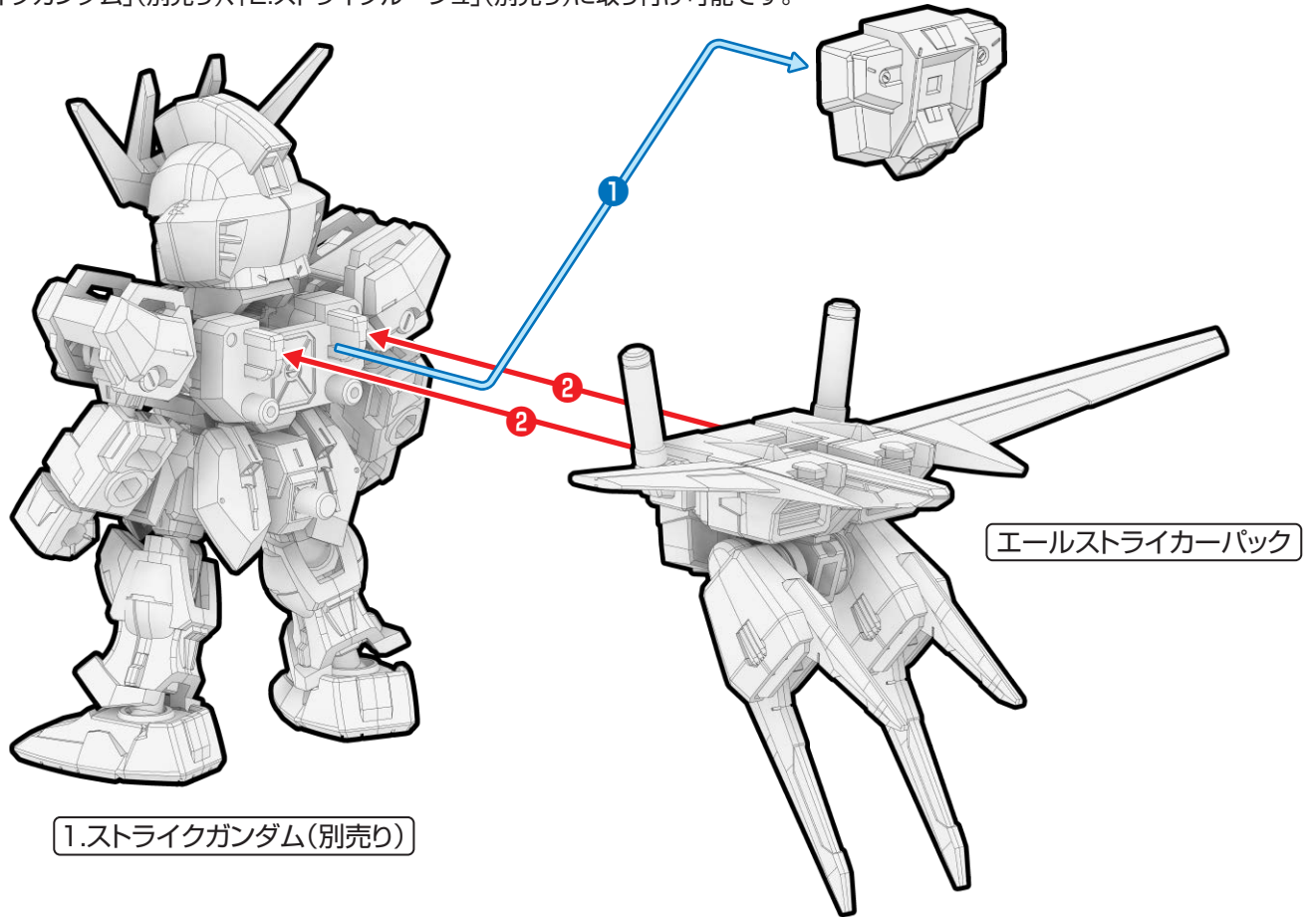

⑤完成

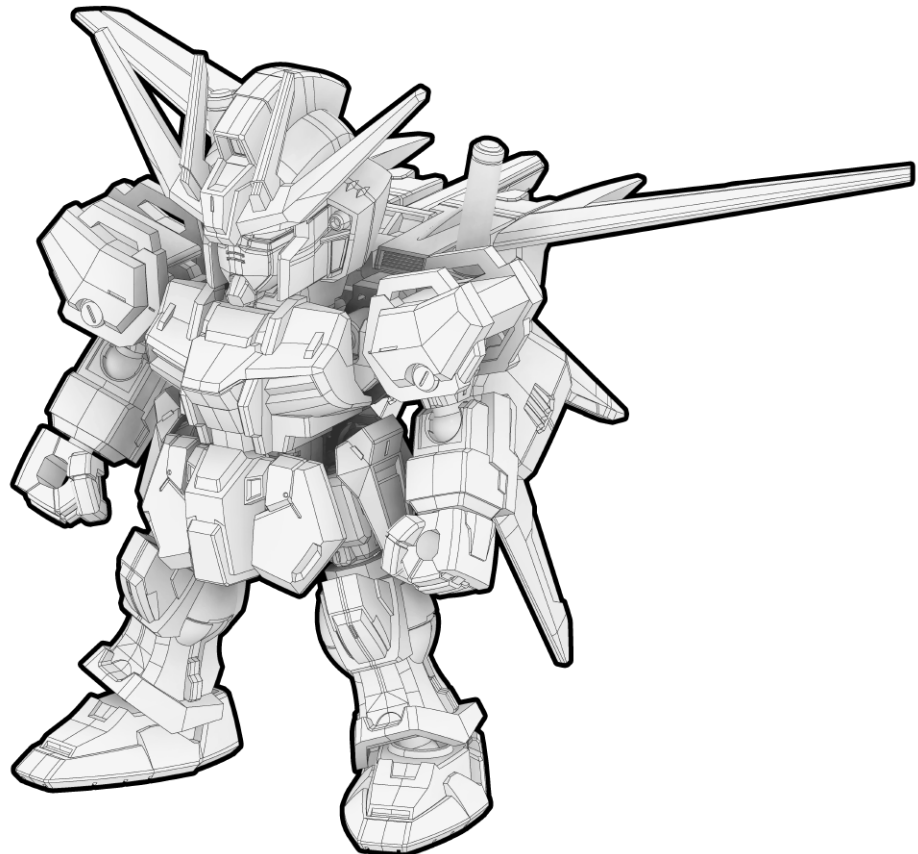

エアーストライクガンダムの完成

ストライクガンダム用EXパーツ(ソードストライカーパック)の組み立て

記号一覧
Symbol List



取り付けます
Attach



取り外します
Remove



動かします
Move



向きに注意
Note The Direction

※画像と商品とは、多少異なりますのでご了承ください。

①パーツの取り外し・取り付け ※「1.ストライクガンダム」(別売り)、「2.ストライクルージュ」(別売り)に取り付け可能です。

※シール 5 6 7 を先に貼ってください。

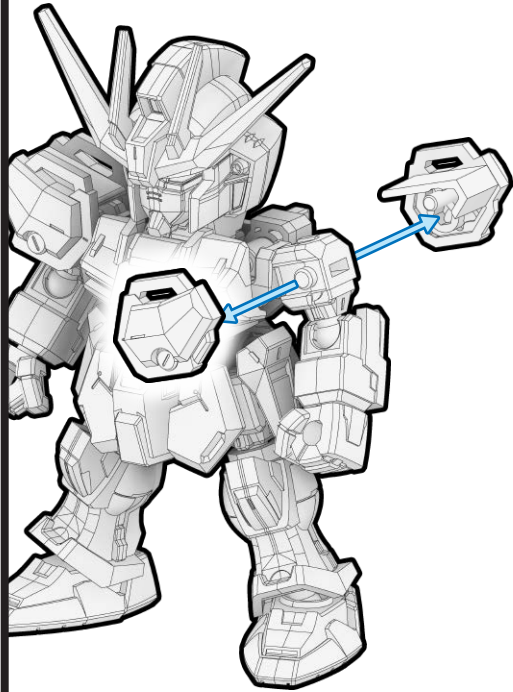

1.ストライクガンダム(別売り)

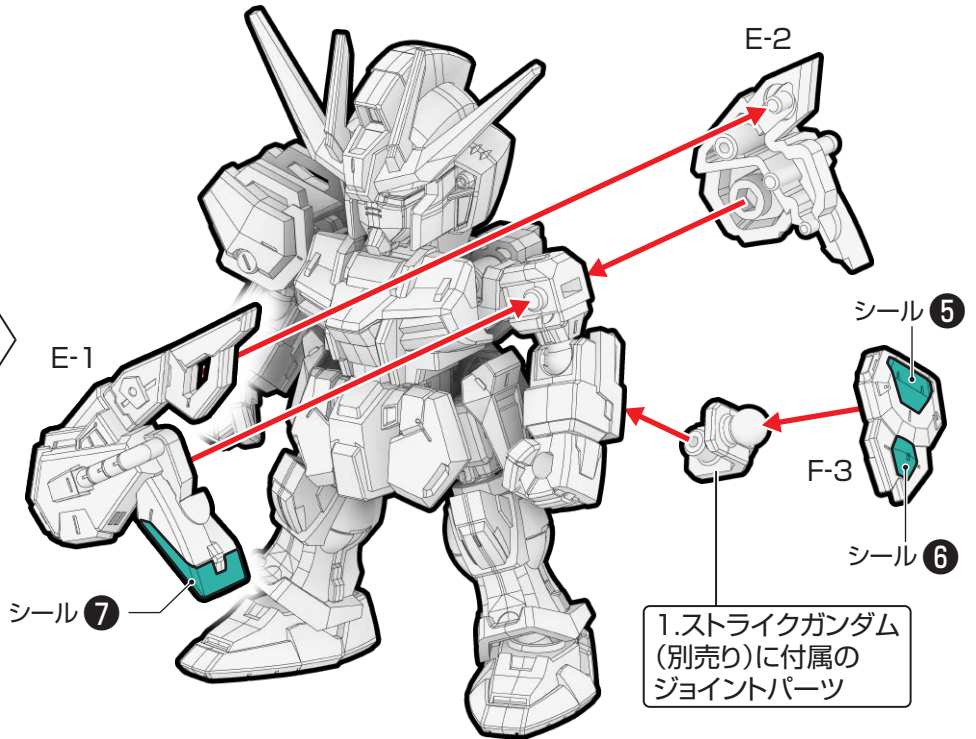

1.ストライクガンダム(別売り)に付属のジョイントパーツ

②バックパックの組み立て・取り付け・完成

※番号の順に組み立ててください。

※シール 1 2 4 を先に貼ってください。

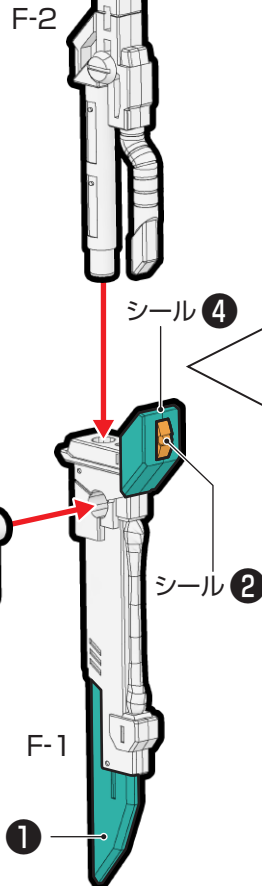
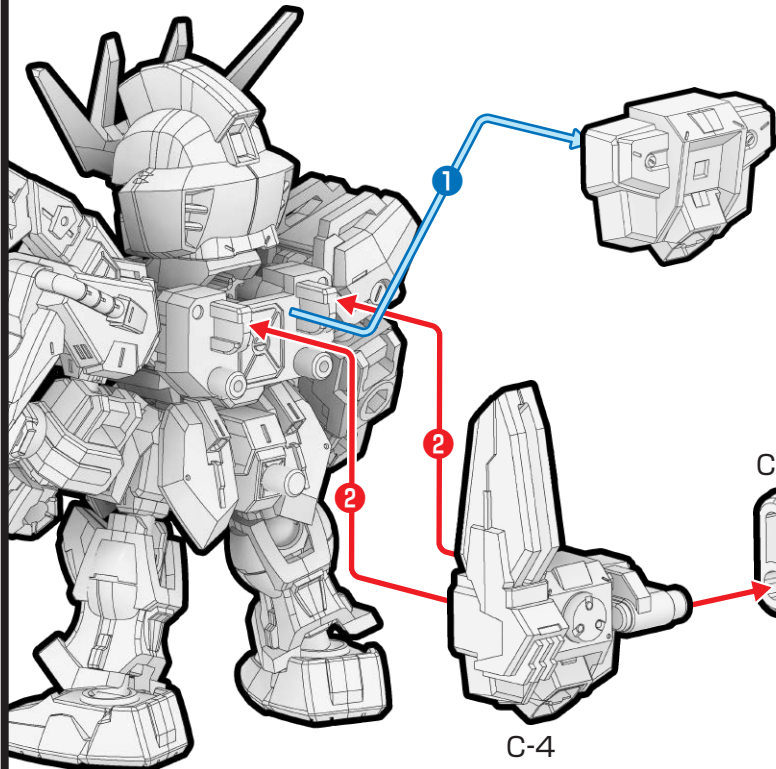

※武器は手に持たせることもできます。

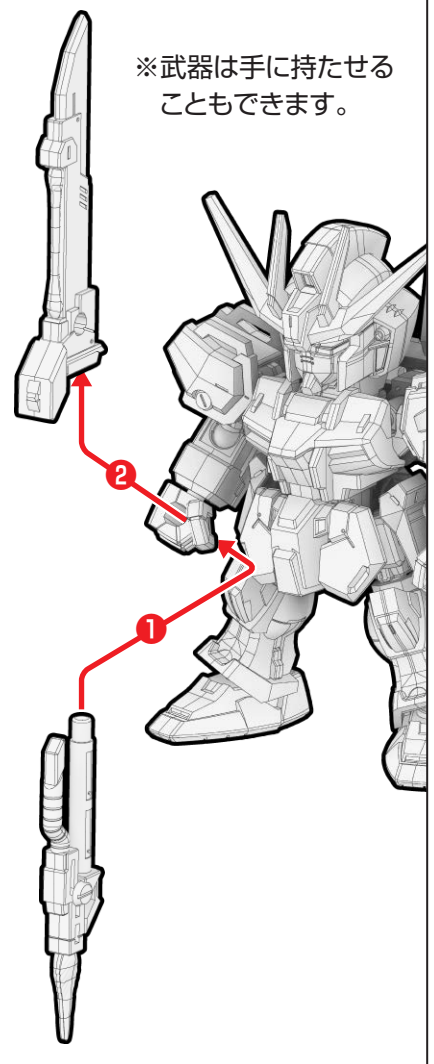

ソードストライクガンダムの完成

EXパーツ2種での強化武装(パーフェクトストライクガンダム)

記号一覧
Symbol List



取り付けます
Attach



取り外します
Remove



動かします
Move



向きに注意
Note The Direction

※画像と商品とは、多少異なりますのでご了承ください。

① パーツの取り外し

※「1.ストライクガンダム」(別売り)、「2.ストライクルージュ」(別売り)に取り付け可能です。

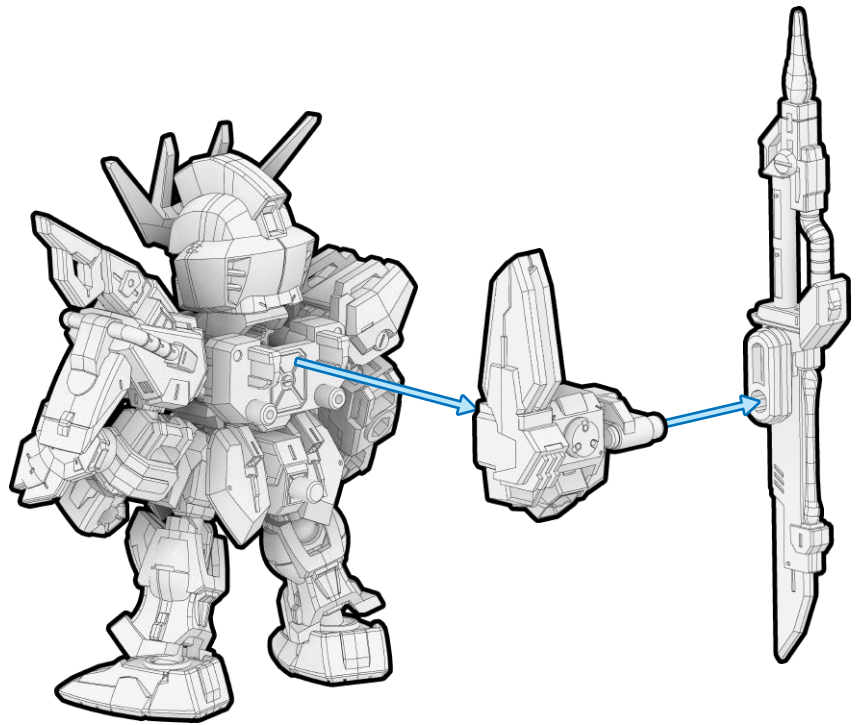
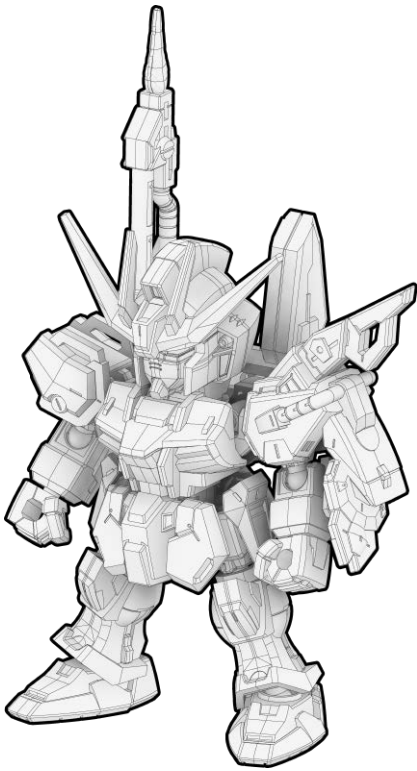

1.ストライクガンダム(別売り)
+ソードストライカーパック

② 肩部の取り付け

※番号の順に組み立ててください。

6.ストライクルージュ用EXパーツ
(別売り)に付属のパーツ

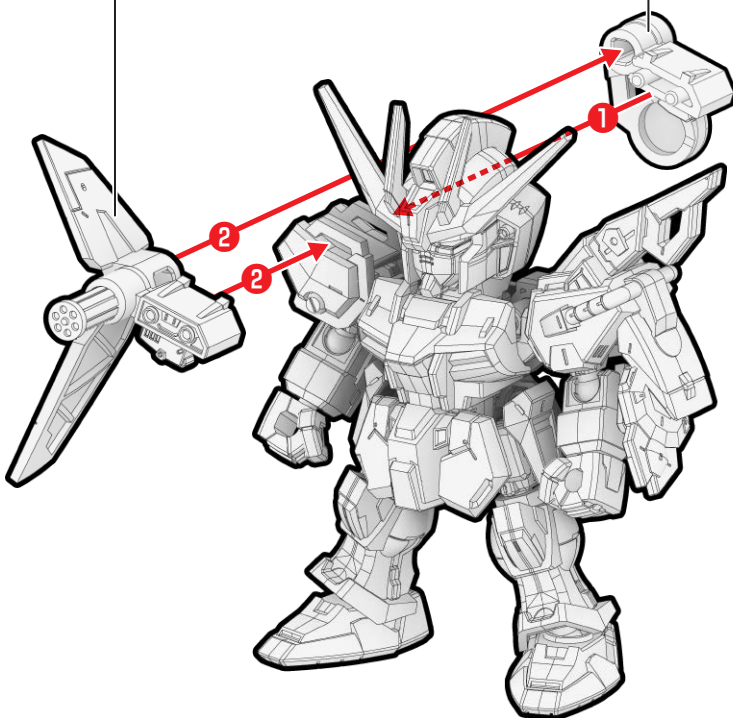

③ バックパックの組み立て

エールストライカーパック

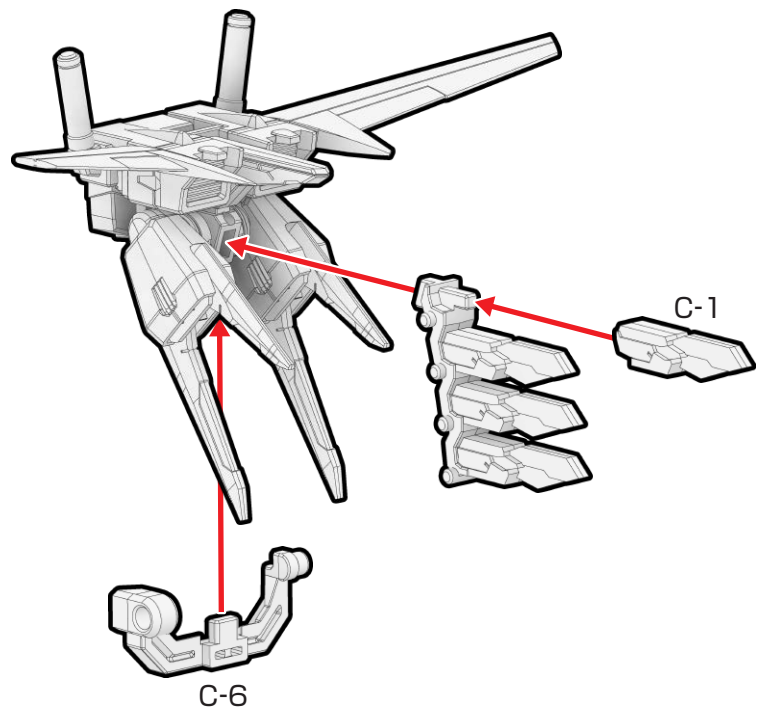



取り付けます
Attach



取り外します
Remove



動かします
Move



向きに注意
Note The Direction

※画像と商品とは、多少異なります
のでご了承ください。

④ 武器の取り付け

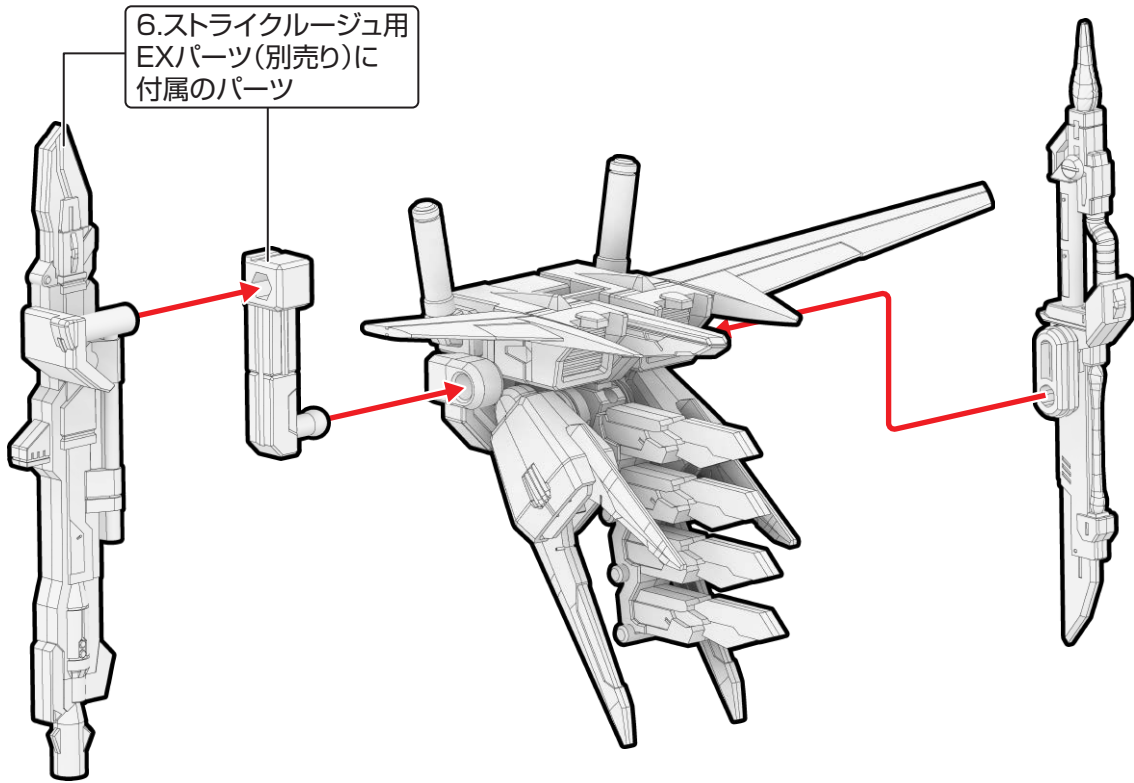

⑤ バックパックの取り付け・完成

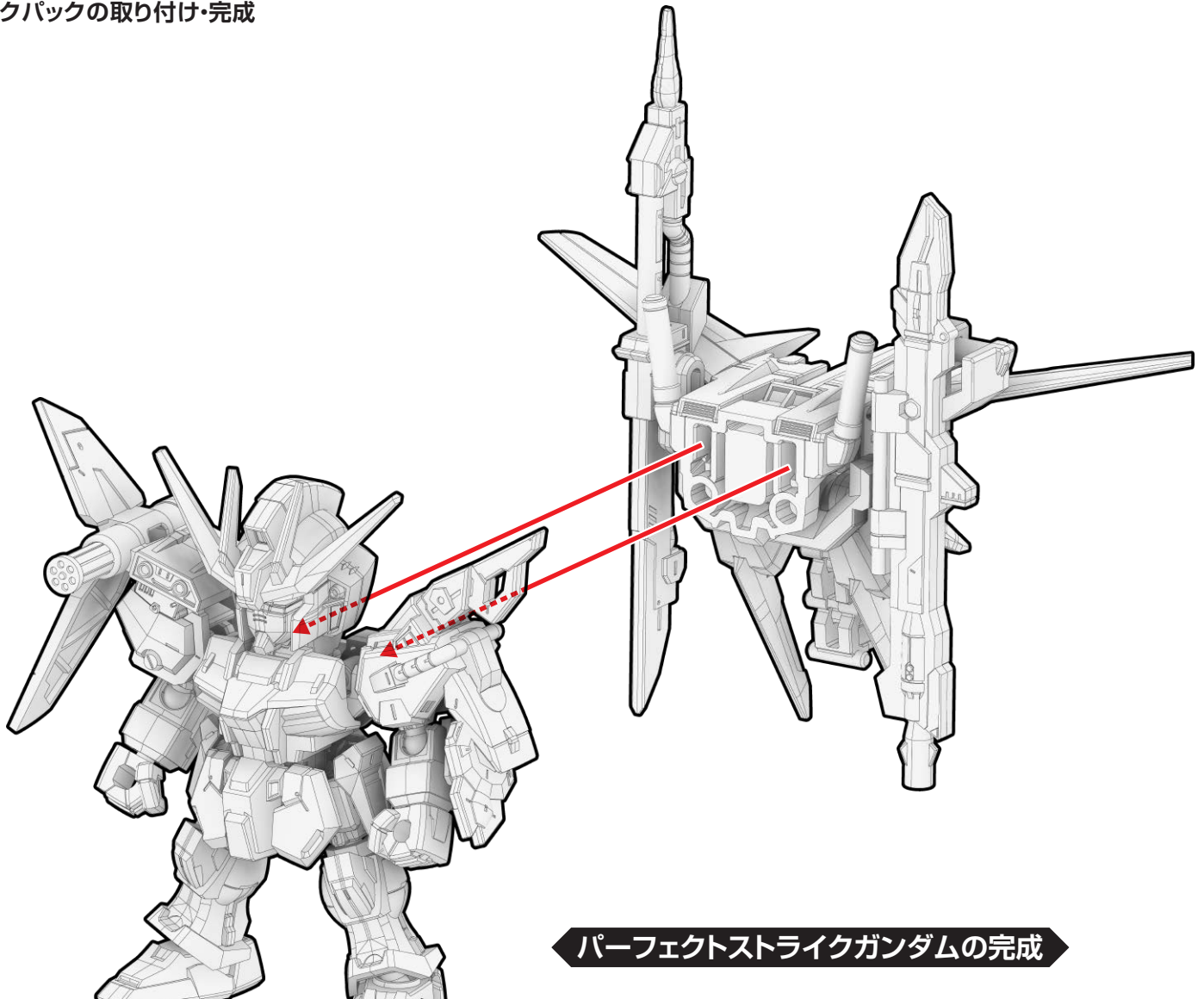

6. ストライクルージュ用EXパーツ

ストライクルージュ用EXパーツ(I.W.S.P.)の組み立て

記号一覧
Symbol List

← 取り付けます
Attach

← 取り外します
Remove

← 動かします
Move

△ 向きに注意
Note The Direction

※画像と商品とは、多少異なりますのでご了承ください。

① ウイング大の組み立て

※シール 5 6 9 を先に貼ってください。

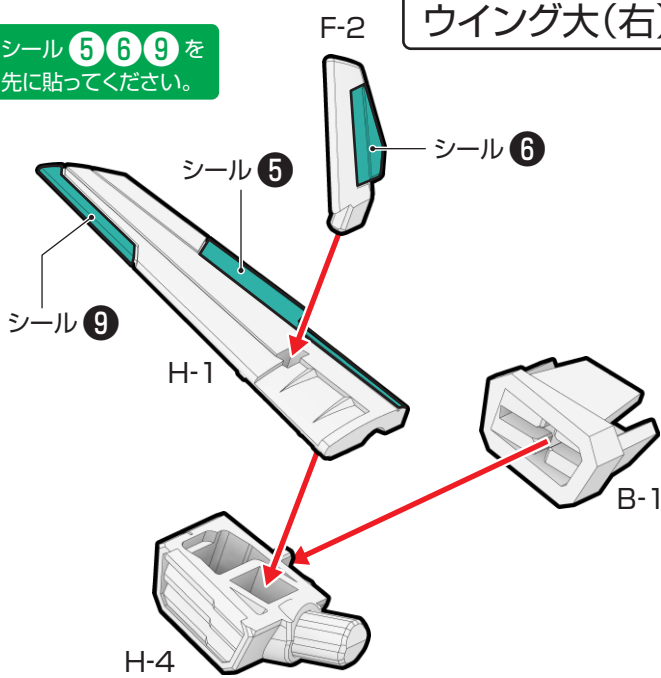

ウイング大(左)

※シール 7 8 12 を先に貼ってください。

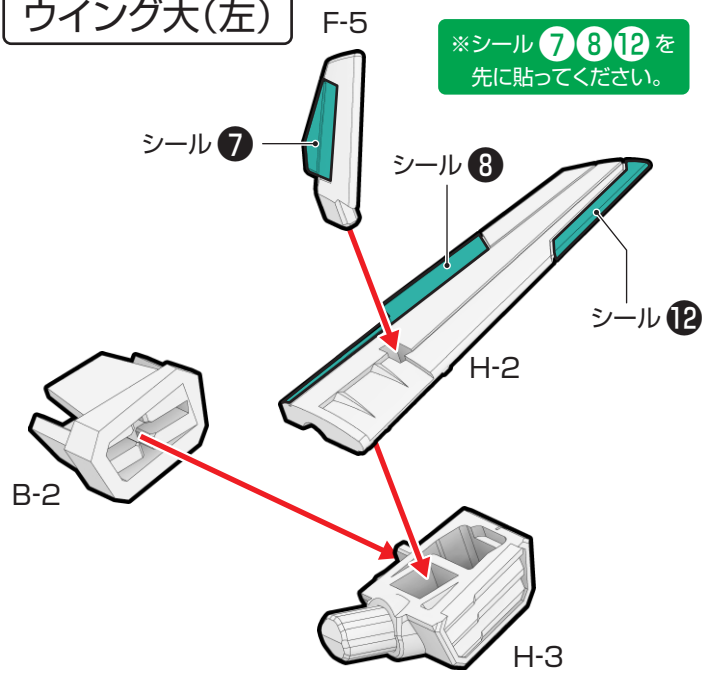

② ウイング小の組み立て

ウイング小(右)

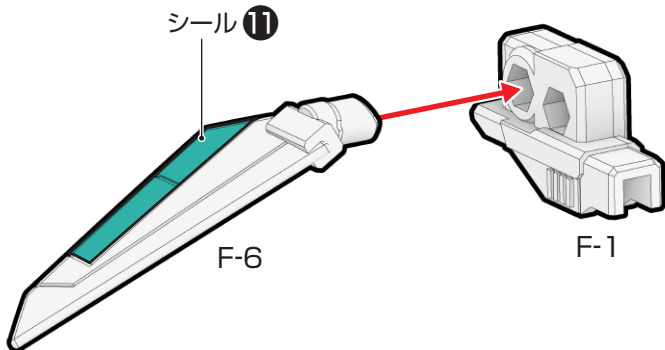

ウイング小(左)

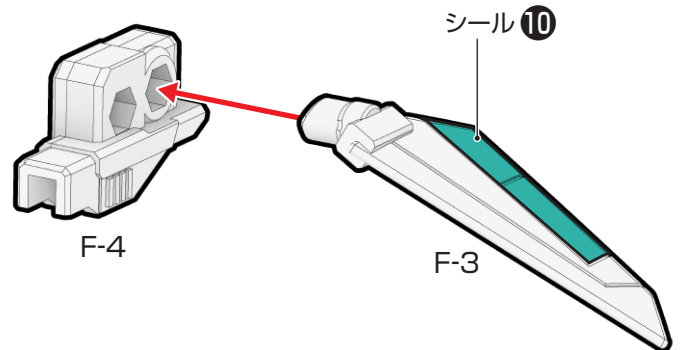

③ レールガンの組み立て ※番号の順に組み立ててください。

レールガン(右)

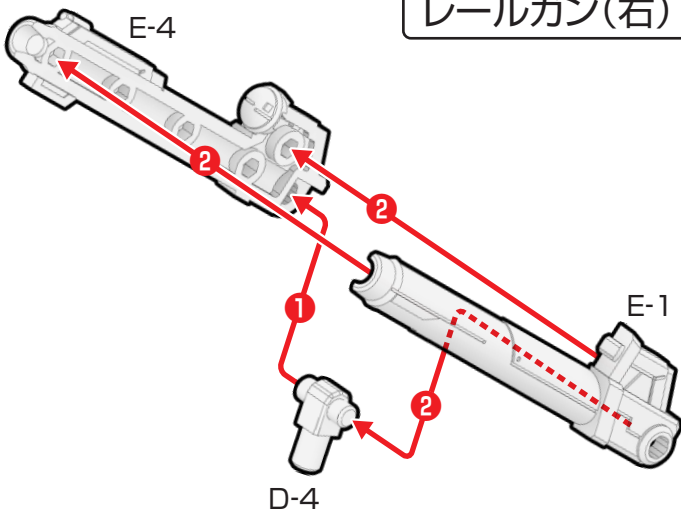

レールガン(左)

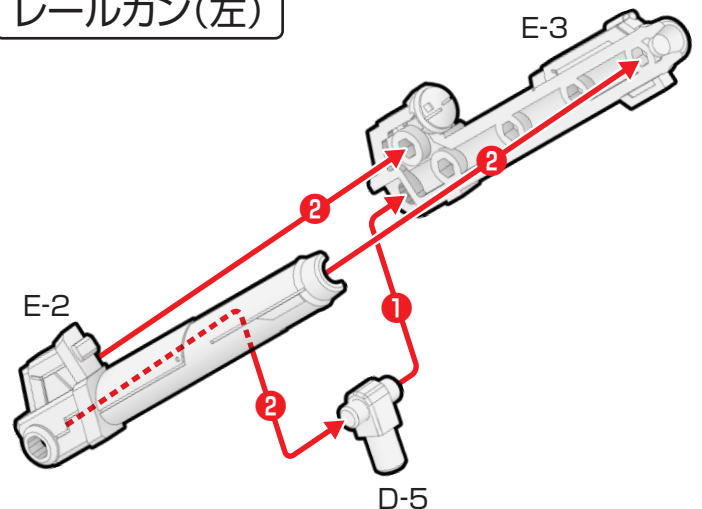

④バックパックの組み立て

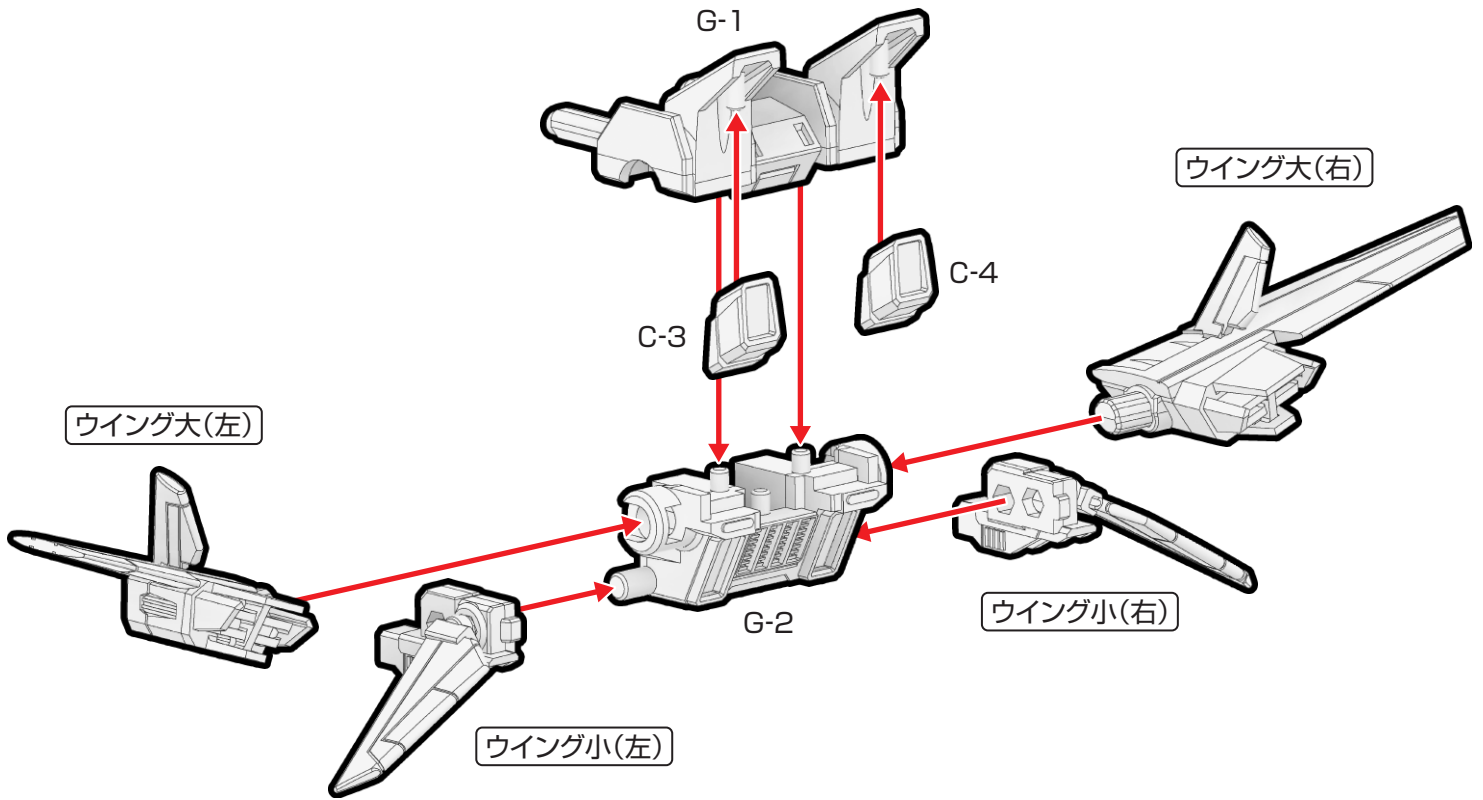

⑤バックパック・レールガン取り付け

※番号の順に組み立ててください。

※「1.ストライクガンダム」(別売り)、
「2.ストライクルージュ」(別売り)に取り付け可能です。

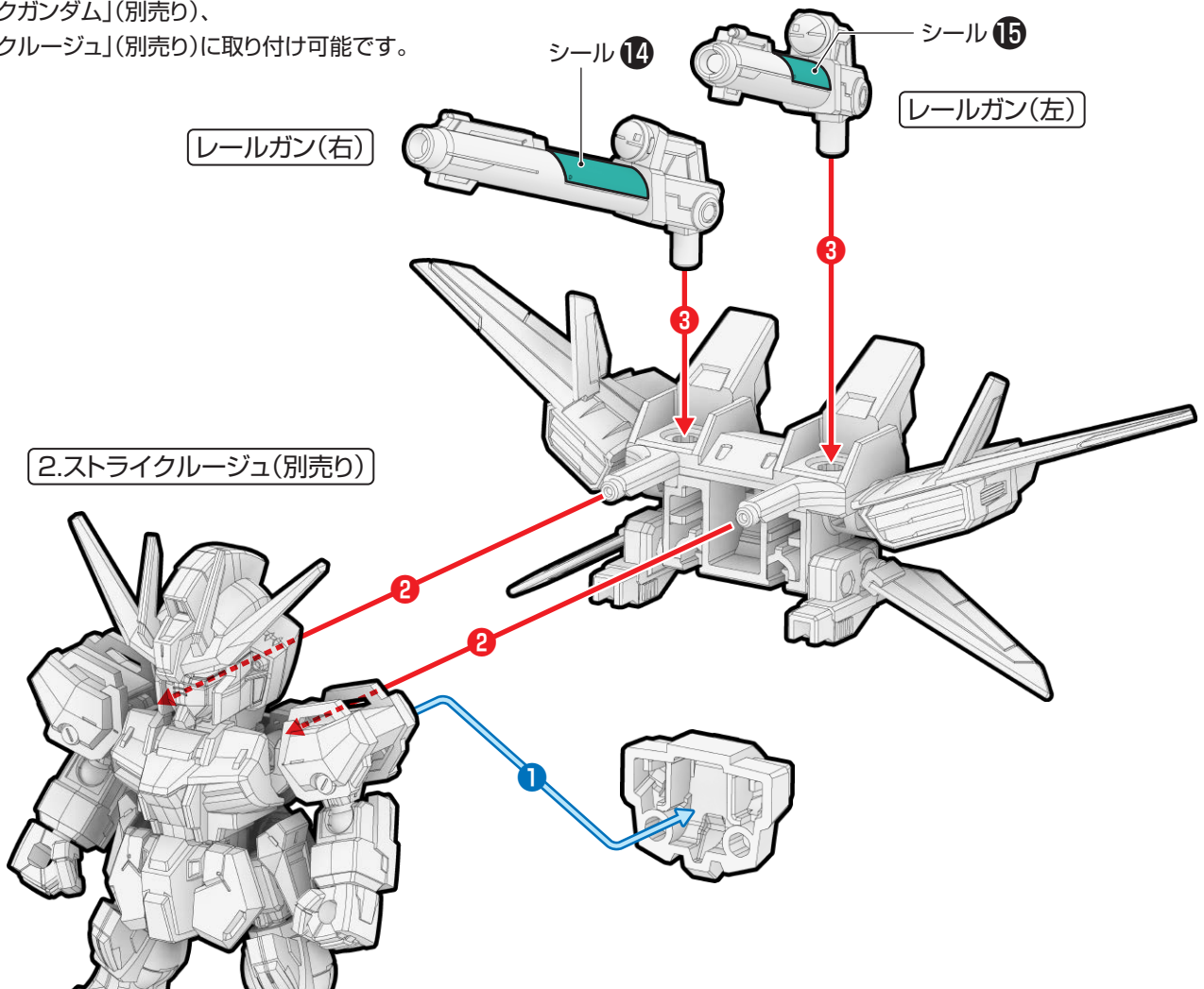

⑥ 武器の組み立て・取り付け

※番号の順に組み立ててください。

※シール ① ② ③ ④ ⑬ を先に貼ってください。

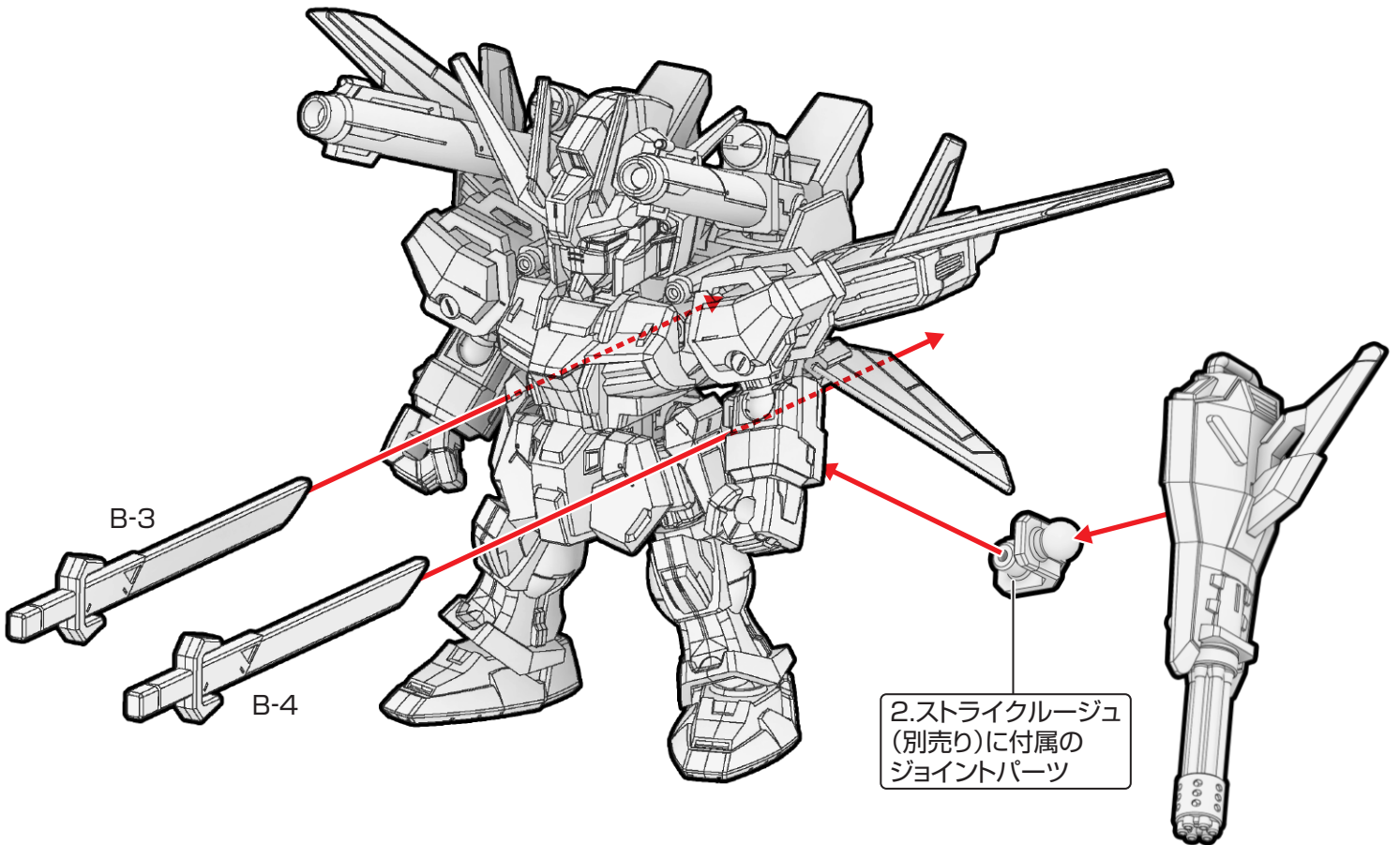
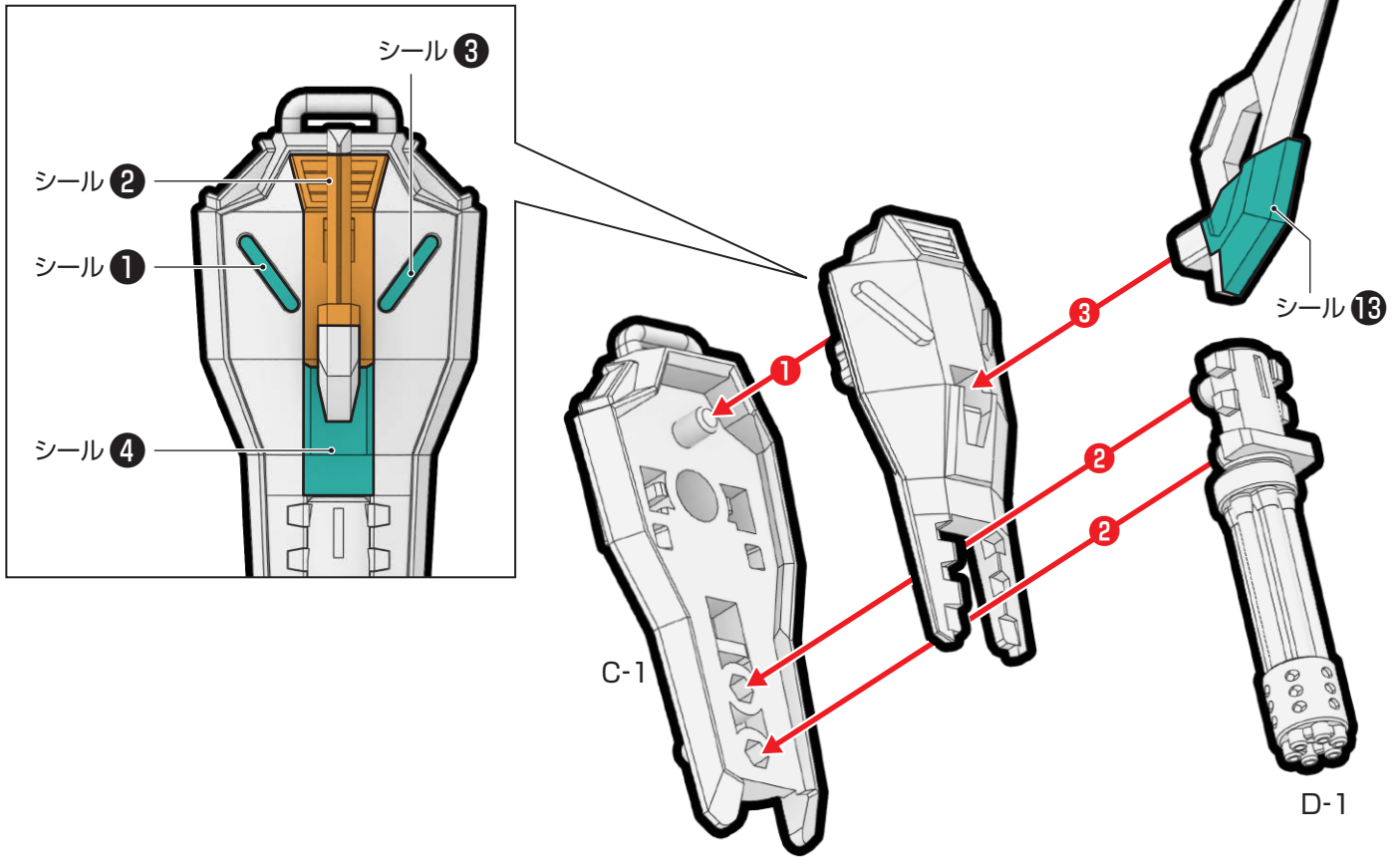



取り付けます
Attach



取り外します
Remove



動かします
Move



向きに注意
Note The Direction

※画像と商品とは、多少異なります
のでご了承ください。

⑦完成

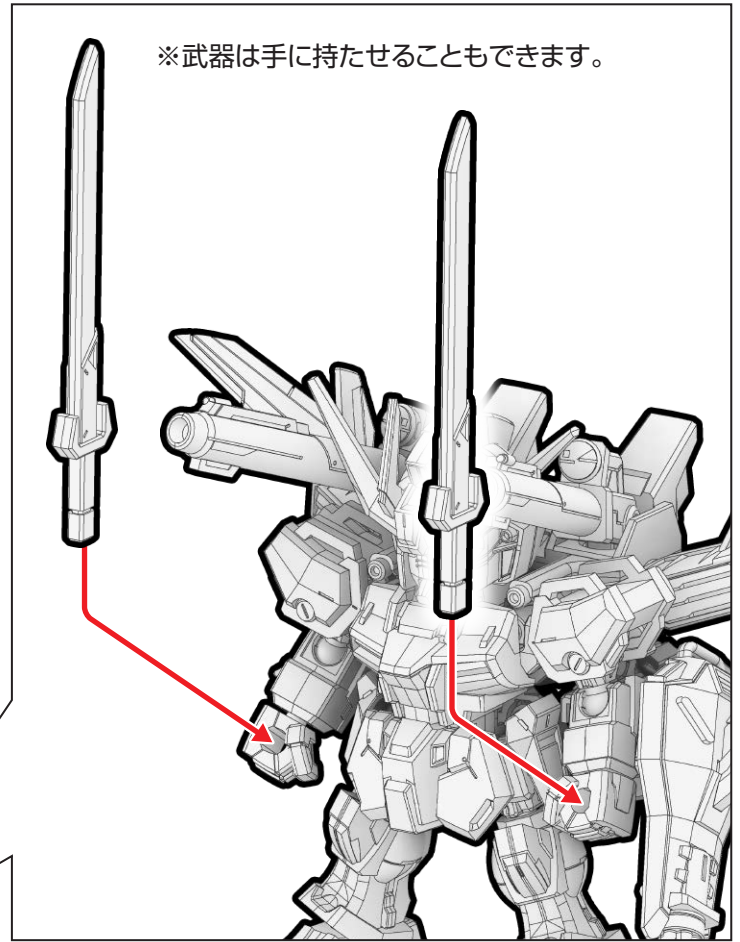

ストライクルージュ(I.W.S.P.装備)の完成

ストライクルージュ用EXパーツ(ランチャーストライカーパック)の組み立て

記号一覧
Symbol List



取り付けます
Attach



取り外します
Remove



動かします
Move



向きに注意
Note The Direction

※画像と商品とは、多少異なりますのでご了承ください。

① パーツの組み立て・取り付け

※番号の順に組み立ててください。

※「1.ストライクガンダム」(別売り)、
「2.ストライクルージュ」(別売り)に取り付け可能です。

※シール 18 19 20 を先に貼ってください。

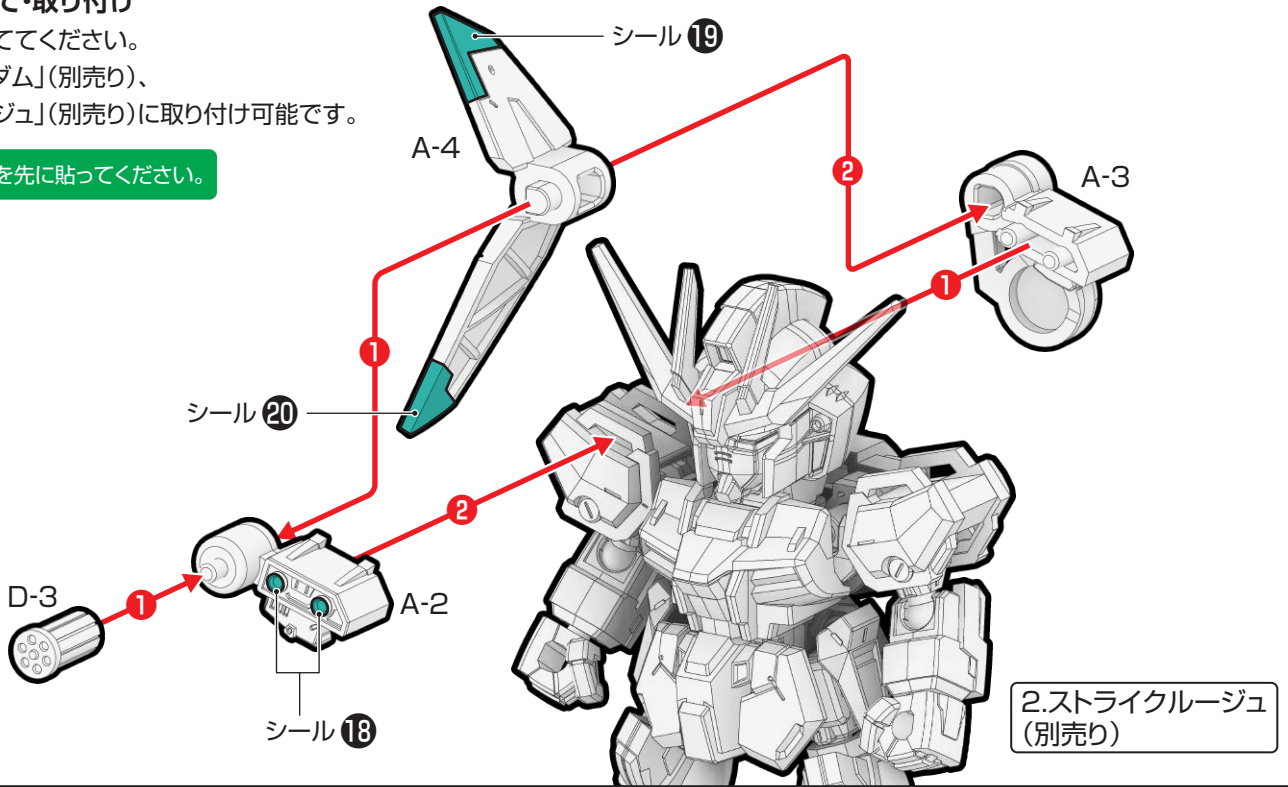

② バックパックの取り付け

※番号の順に組み立ててください。

※シール 16 17 を
先に貼ってください。

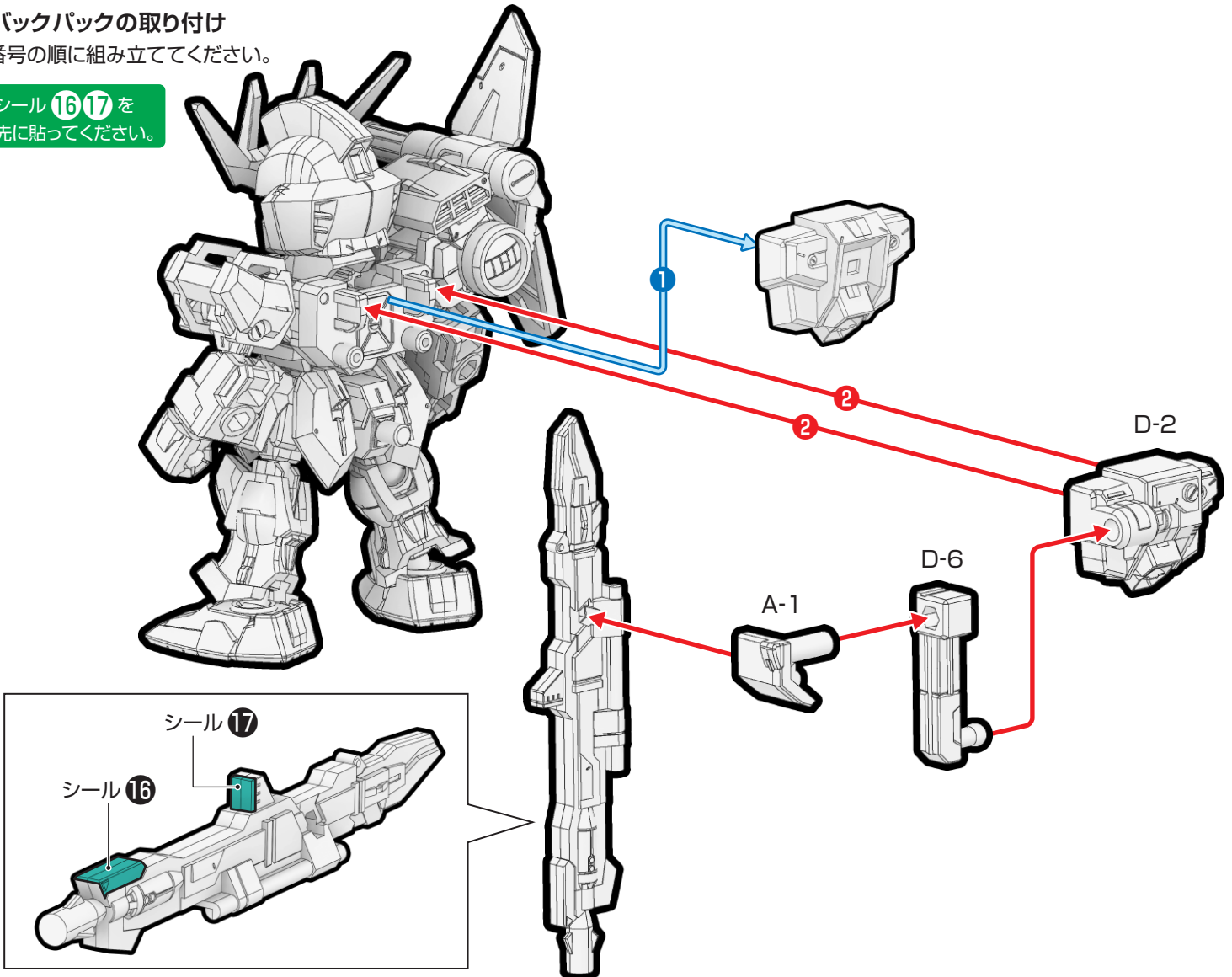



取り付けます
Attach



取り外します
Remove



動かします
Move



向きに注意
Note The Direction

※画像と商品とは、多少異なります
のでご了承ください。

③完成

※武器は手に持たせることもできます。

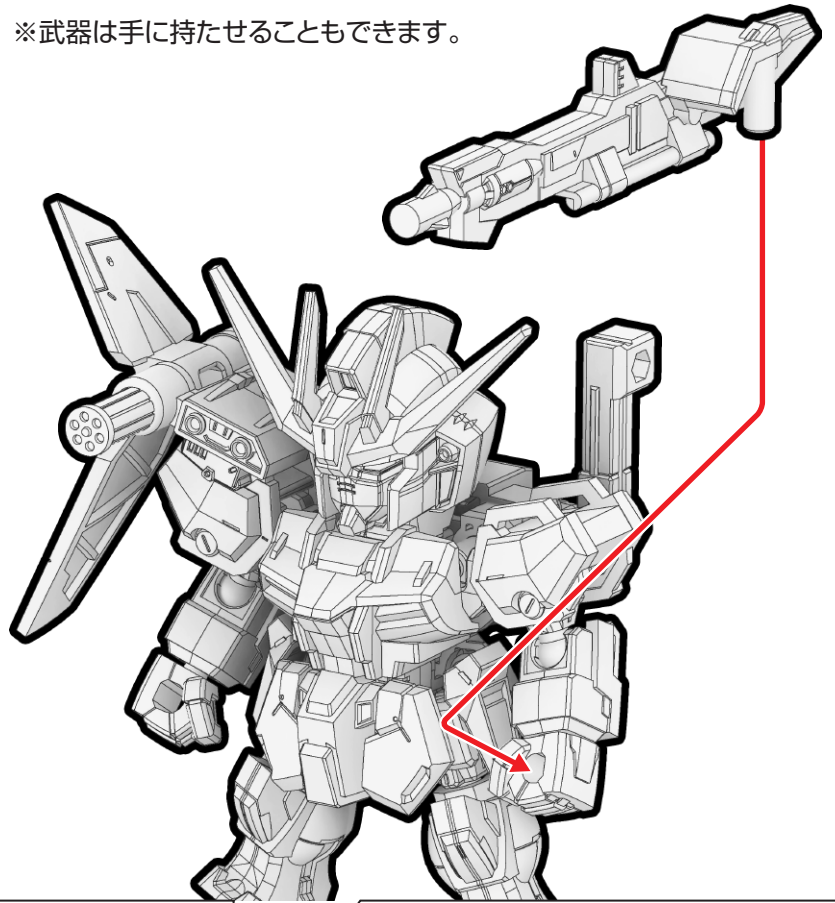

ストライクルージュ(ランチャーストライカー装備)の完成

7. ガンダム・キャリバーン用EXパーツ

ガンダム・キャリバーン用EXパーツの組み立て

記号一覧
Symbol List



取り付けます
Attach



取り外します
Remove



動かします
Move



向きに注意
Note The Direction

※画像と商品とは、多少異なります
のでご了承ください。

① バリアブルロッドライフルの組み立て

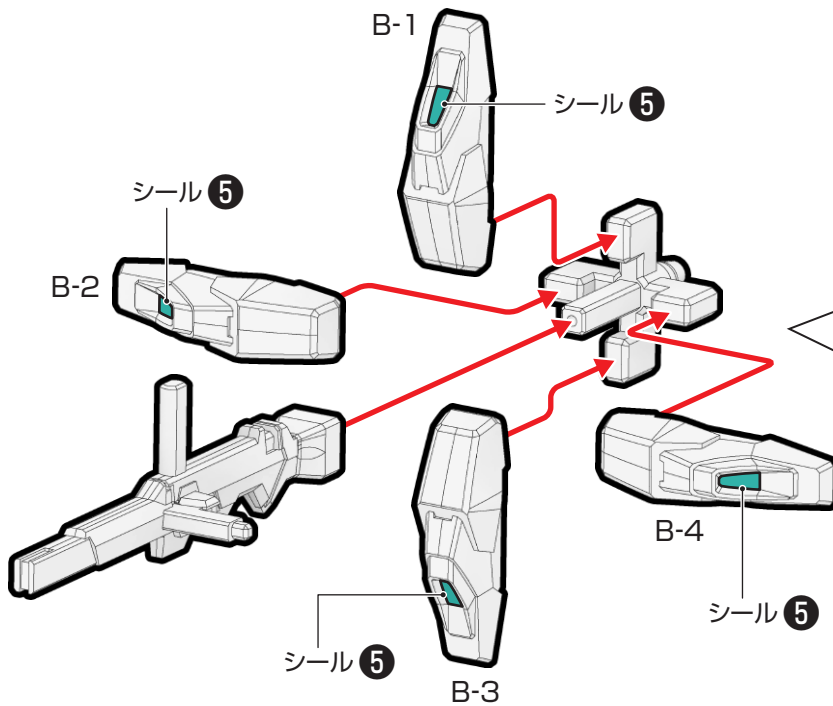

※スラスターは閉じた状態にすることもできます。

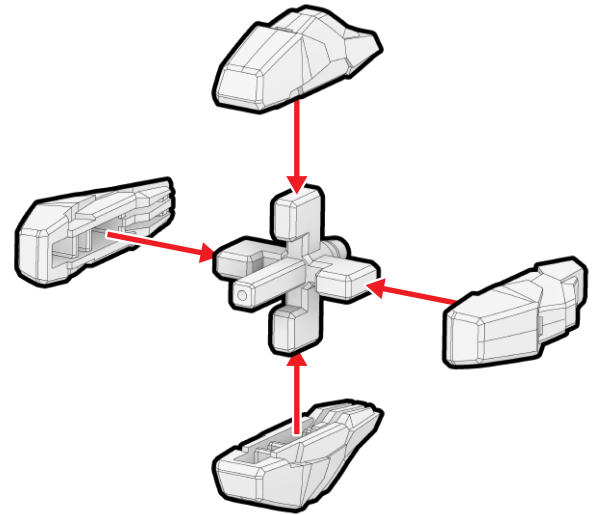

② ガンビットの取り付け1

※「3.ガンダム・キャリバーン」(別売り)に取り付け可能です。

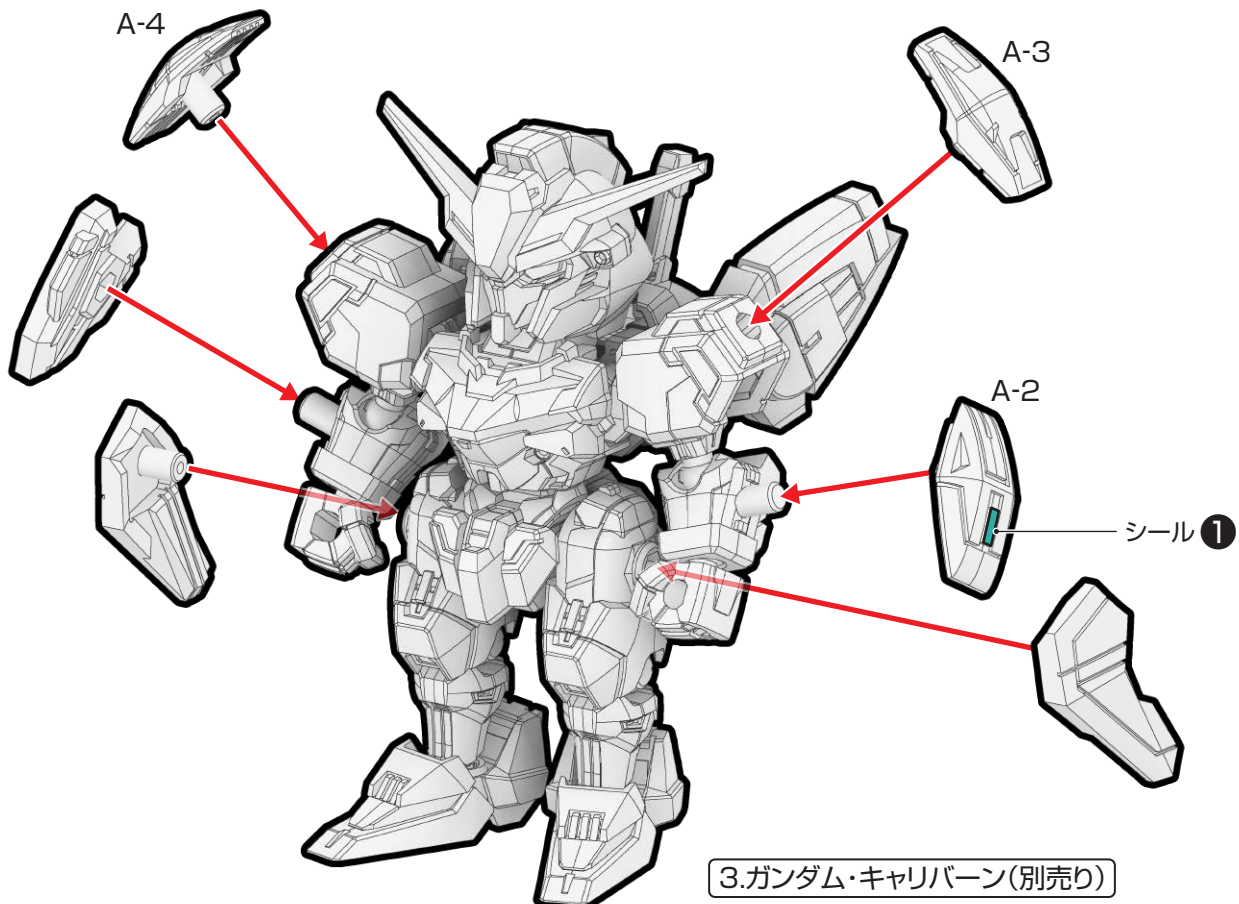

③ガンビットの取り付け2

※番号の順に組み立ててください。

※シール ③ ④ を先に貼ってください。

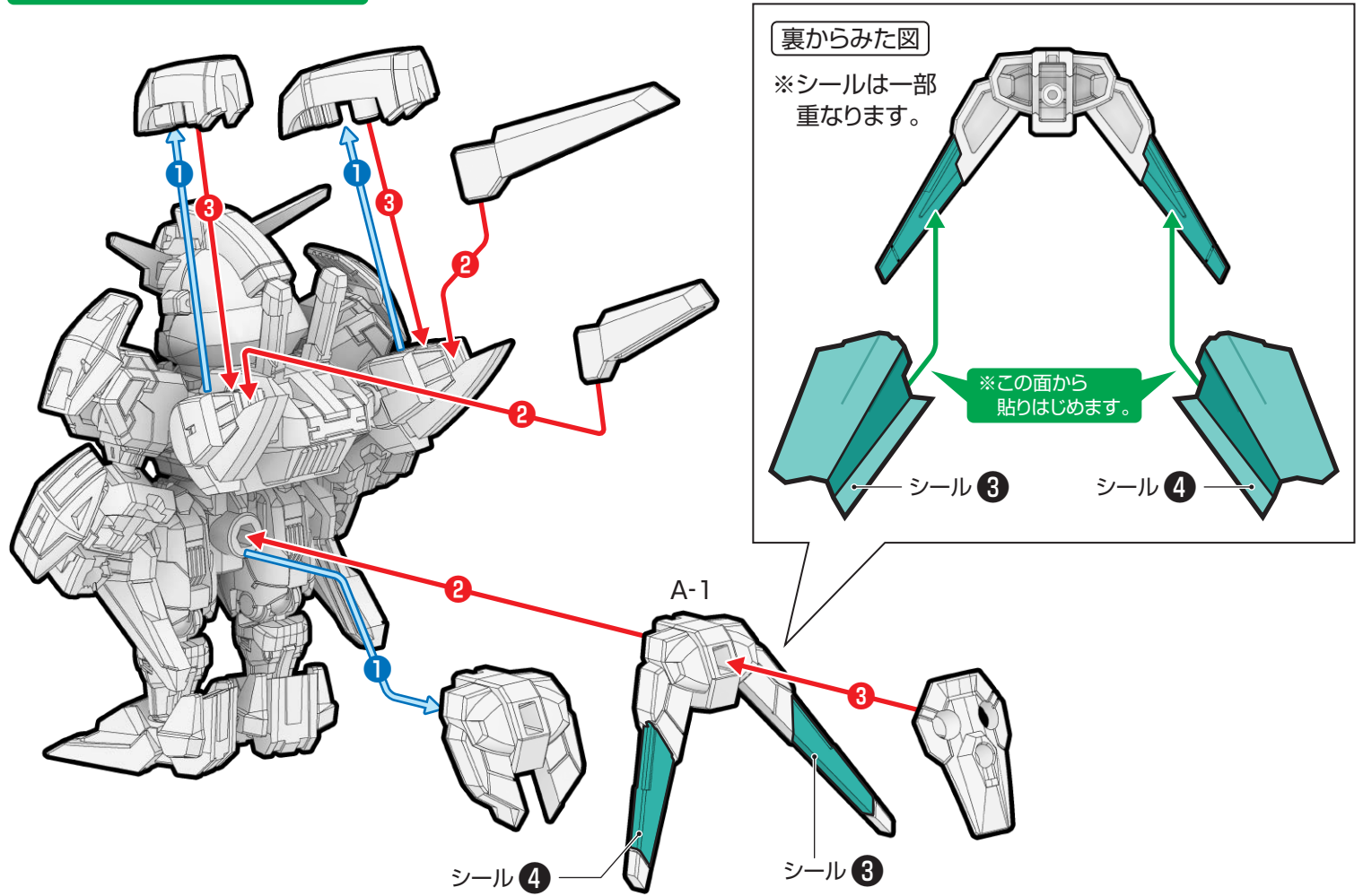

④武器の取り付け

※番号の順に組み立ててください。

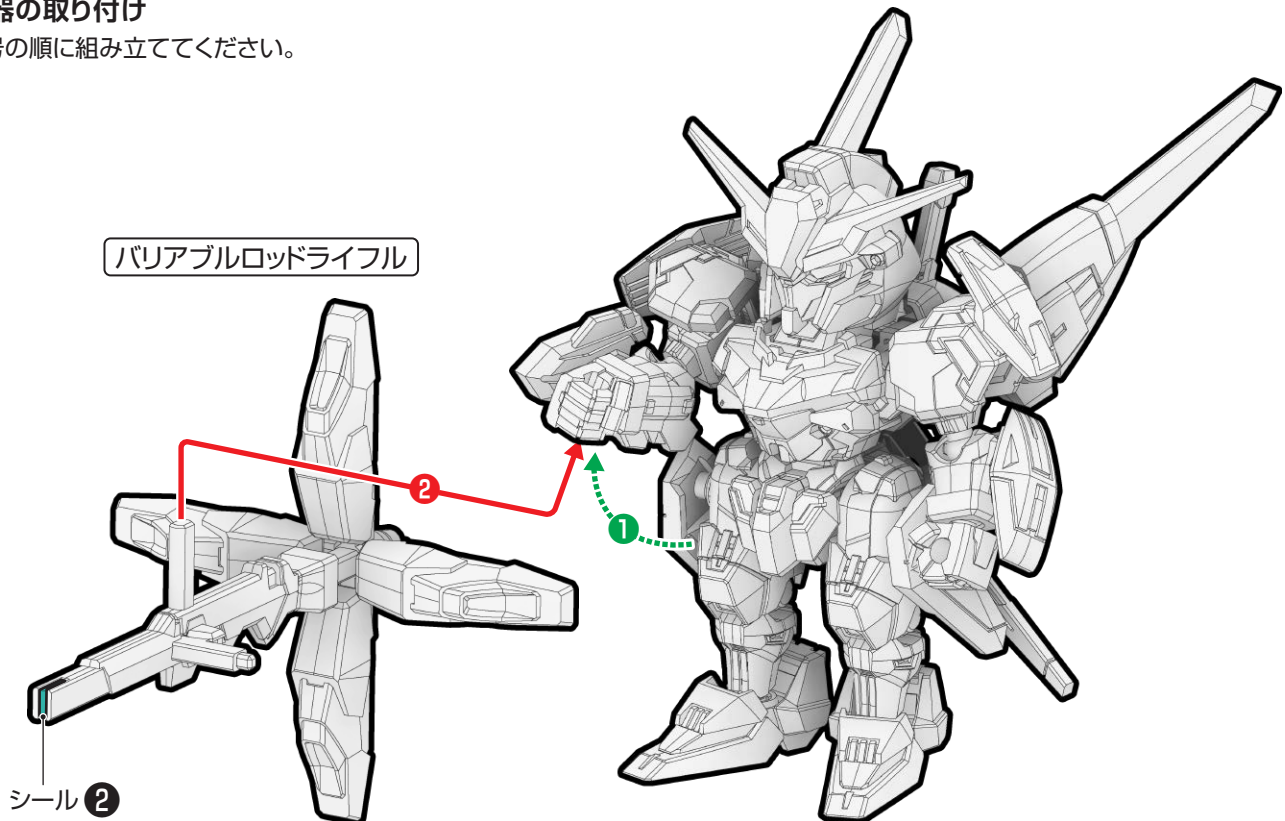

8. G-3ガンダム用EXパーツ

G-3ガンダム用EXパーツの組み立て

記号一覧
Symbol List



取り付けます
Attach



取り外します
Remove



動かします
Move



向きに注意
Note The Direction

※画像と商品とは、多少異なりますのでご了承ください。

① 武器の組み立て・取り付け1

※番号の順に組み立ててください。

※「4.G-3ガンダム」(別売り)に取り付け可能です。

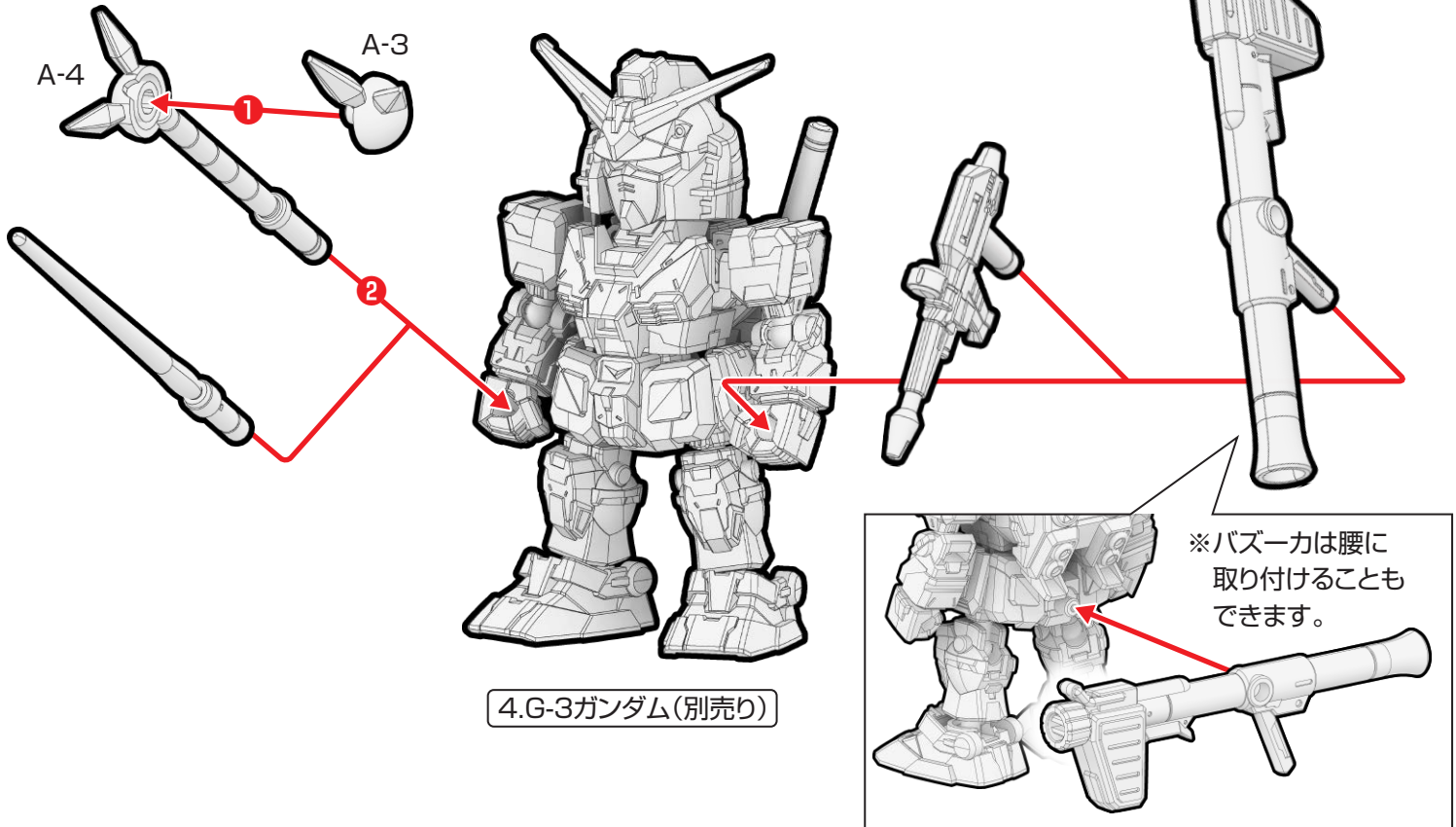

② 武器の取り付け2

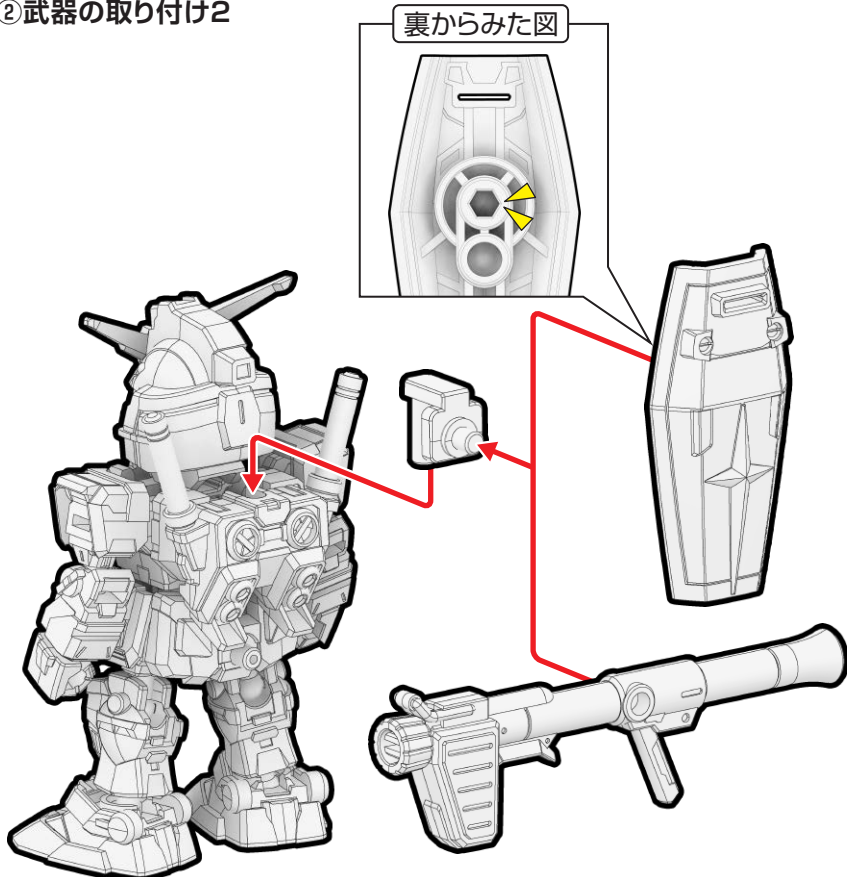

③ 手首の交換

※番号の順に組み立ててください。

