

MOBILE SUIT GUNDAM GFRAME FA 10

INSTRUCTION MANUAL

▶ ^{アーマー} 82A LM314V24	VICTORY TWO ASSAULT GUNDAM ARMOR SET V2アサルトガンダム アーマーセット
▶ ^{フレーム} 82F LM314V24	VICTORY TWO ASSAULT GUNDAM FRAME[01] SET V2アサルトガンダム フレーム [01]セット
▶ ^{オプション} 82O LM314V24	VICTORY TWO ASSAULT GUNDAM BUSTER PARTS SET V2アサルトガンダム用バスターパーツセット
▶ ^{アーマー} 83A RGZ-91B	Re-GZ CUSTOM ARMOR SET リ・ガズィ・カスタム アーマーセット
▶ ^{フレーム} 83F RGZ-91B	Re-GZ CUSTOM FRAME[01] SET リ・ガズィ・カスタム フレーム [01]セット
▶ ^{アーマー} RE18A RX-77-2	GUNCANNON ARMOR SET ガンキャノン アーマーセット
▶ ^{フレーム} RE18F RX-77-2	GUNCANNON FRAME[09] SET ガンキャノンフレーム [09] セット

品目コード：2837340

⚠ 注意 お買い上げのお客様へ 必ずお読みください。

●本商品の対象年齢は15才以上です。対象年齢未満のお子様には絶対に与えないでください。●小さな部品がありますので、小さなお子様が悪く誤って飲み込まないように注意してください。窒息などの危険があります。●尖った部分や鋭い部分がありますので、取扱や保管場所に注意してください。思わぬケガをするおそれがあります。

〈使用上の注意〉●本商品を樹脂製のソファやシート、タイルなどの上に置かないでください。長時間接触していると色が移る場合があります。●本商品は精密に作られています。無理な力を加えたり、落としたりすると破損するおそれがあります。

●パーツはきれいに切り取り、切り取ったあとのクズは捨ててください。

無可動ハンガーの台座への組み替え 無可動ハンガーを組み替えると台座になります。

記号一覧
Symbol List

← 取り付けます Attach
← 取り外します Remove
← 動かします Move
▶ 向きに注意 Note The Direction

アーマーパーツの取り付けは、別売りのV2アサルトガンダム フレーム[01]セットの説明をご確認ください。

①アーマーパーツをすべて取り外し、無可動ハンガーを分解します。

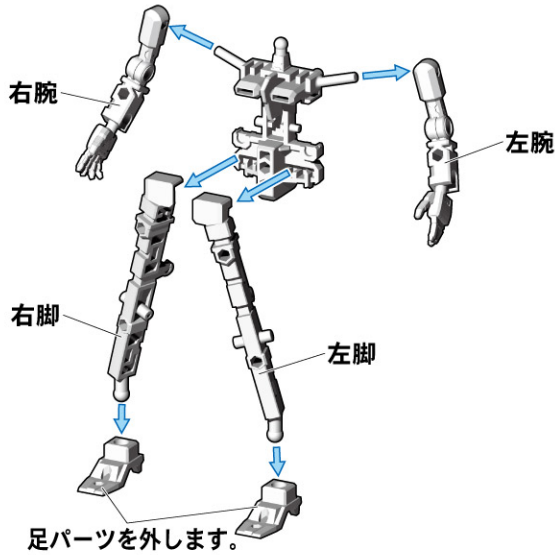

②腕パーツの向きを変えて、胴体パーツに取り付けます。

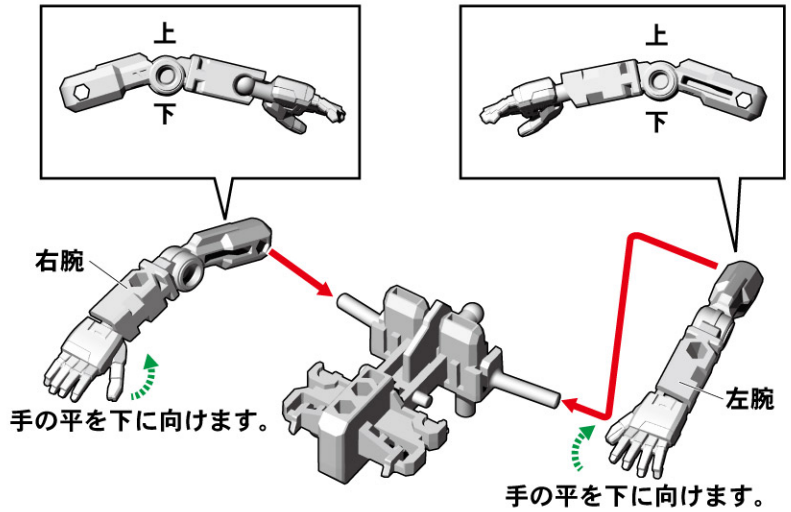

③足パーツを胴体パーツ背面に取り付けます。

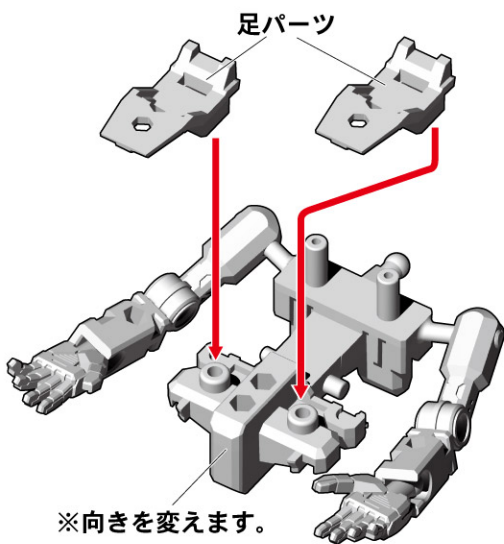

④脚部パーツを取り付けます。

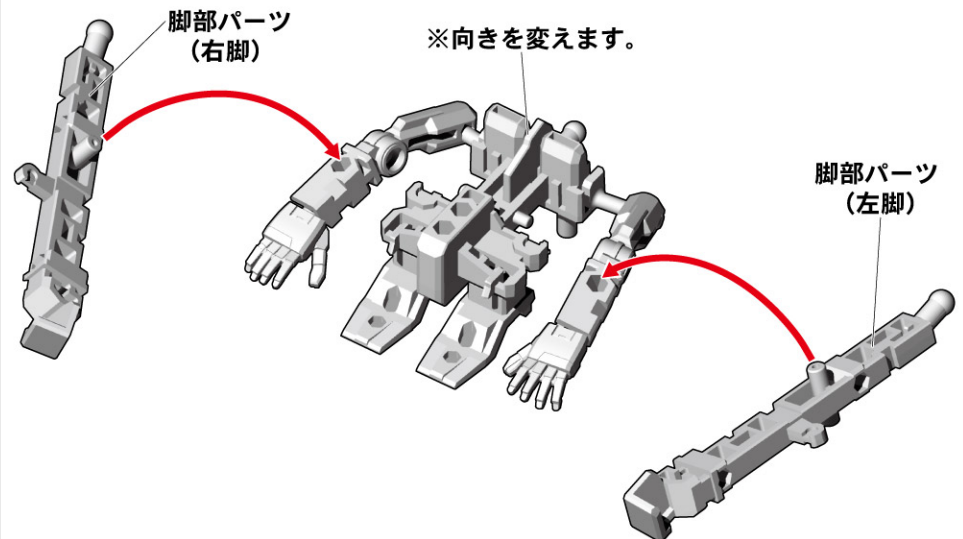

⑤支柱パーツを取り付けます。

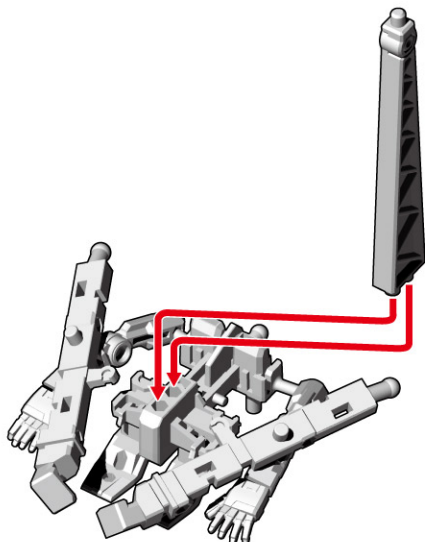

台座の完成

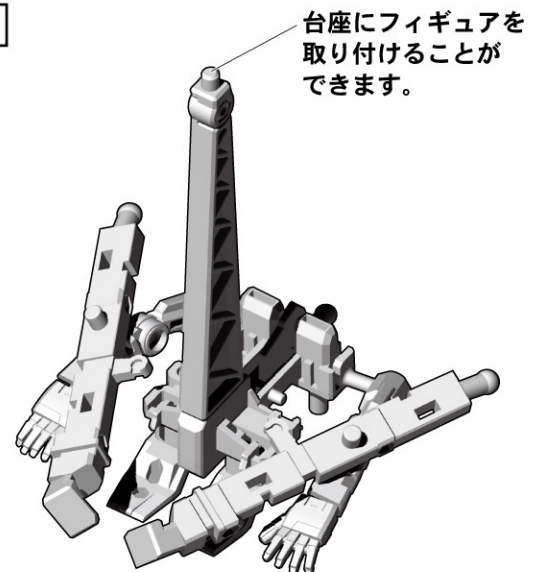

フレーム[01]の組み立て

記号一覧
Symbol List

← 取り付けます Attach
← 取り外します Remove
⇄ 動かします Move
▲ 向きに注意 Note The Direction

1. 胴体フレームの組み立て

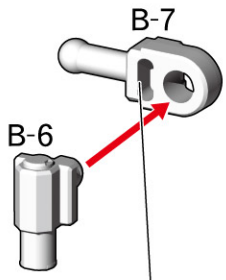

穴が開いている方を前にします。

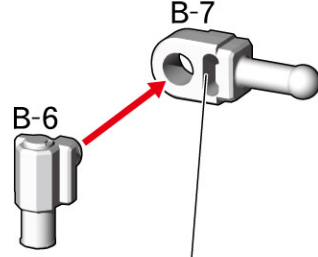

穴が開いている方を前にします。

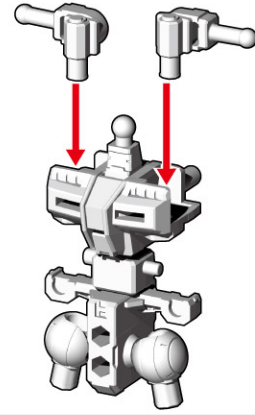

2. 腕フレームの組み立て

※2つ作ります。

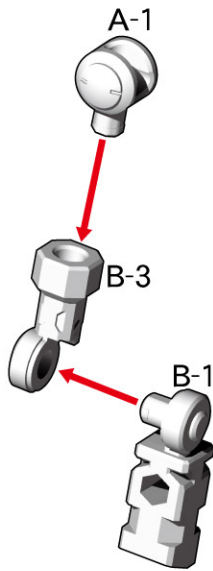

3. 脚フレームの組み立て

※2つ作ります。

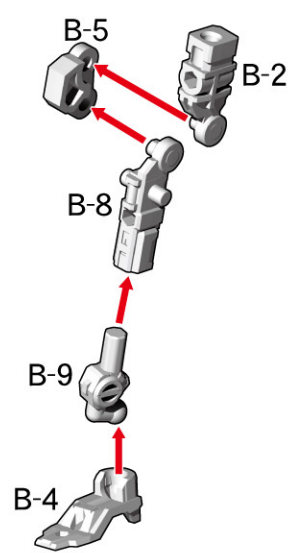

フレームの完成

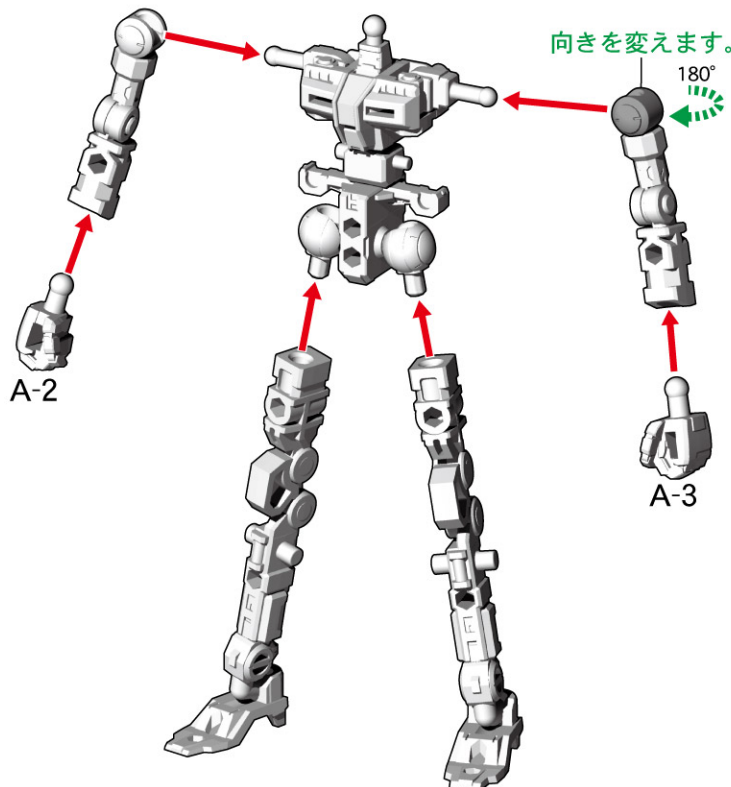

可動フレームへのアーマーの装着方法 別売りのV2アサルトガンダムアーマーセットを取り付けることで可動するV2アサルトガンダムが完成します。

記号一覧
Symbol List

← 取り付けます Attach
← 取り外します Remove
≡ 動かします Move
▲ 向きに注意 Note The Direction

①フレームの腕パーツ・足パーツを外します。

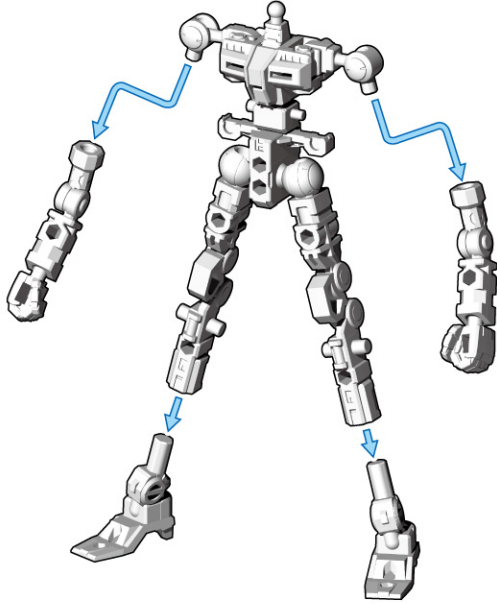

②腿アーマーを取り付けます。

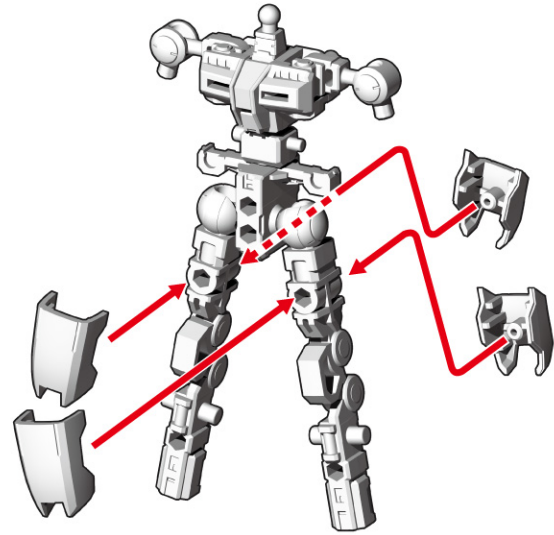

③右脚アーマーを取り付けます。

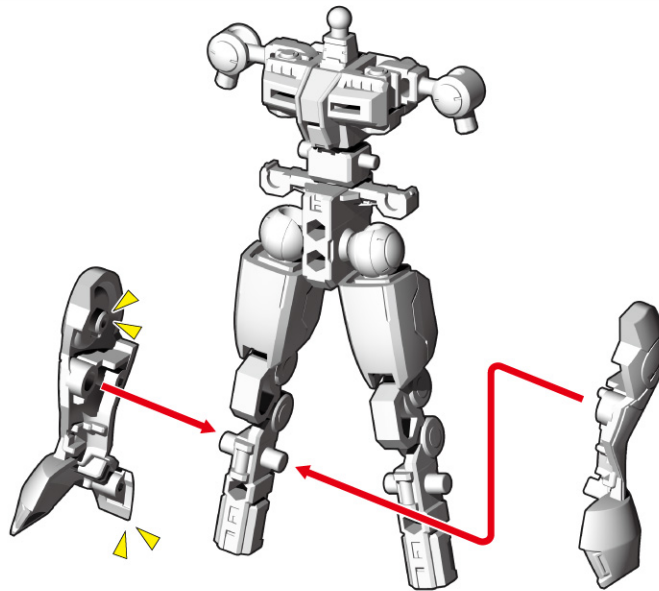

④左脚アーマーを取り付けます。

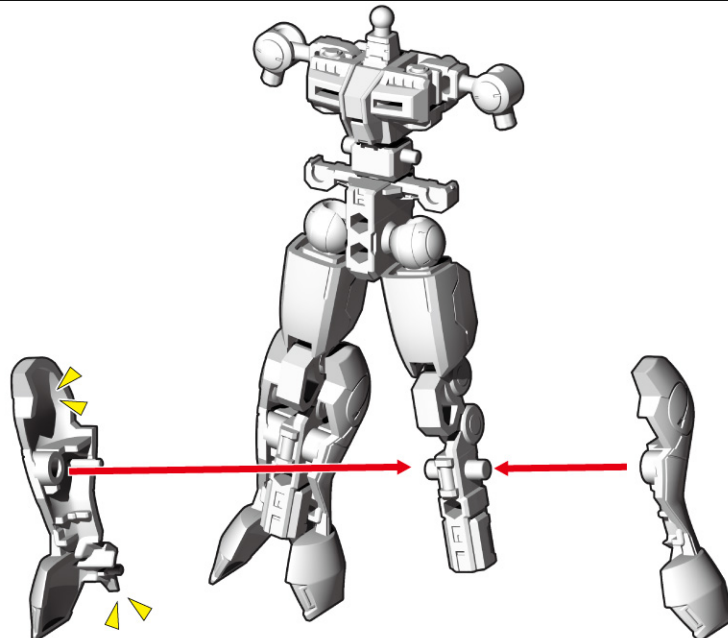

⑤脛アーマーを取り付けます。

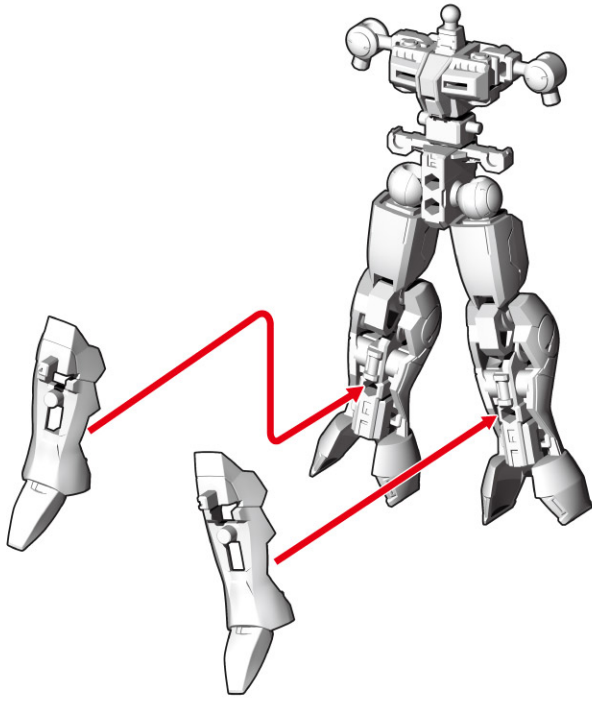

⑥胴体アーマー・膝アーマーを番号の順に取り付けます。

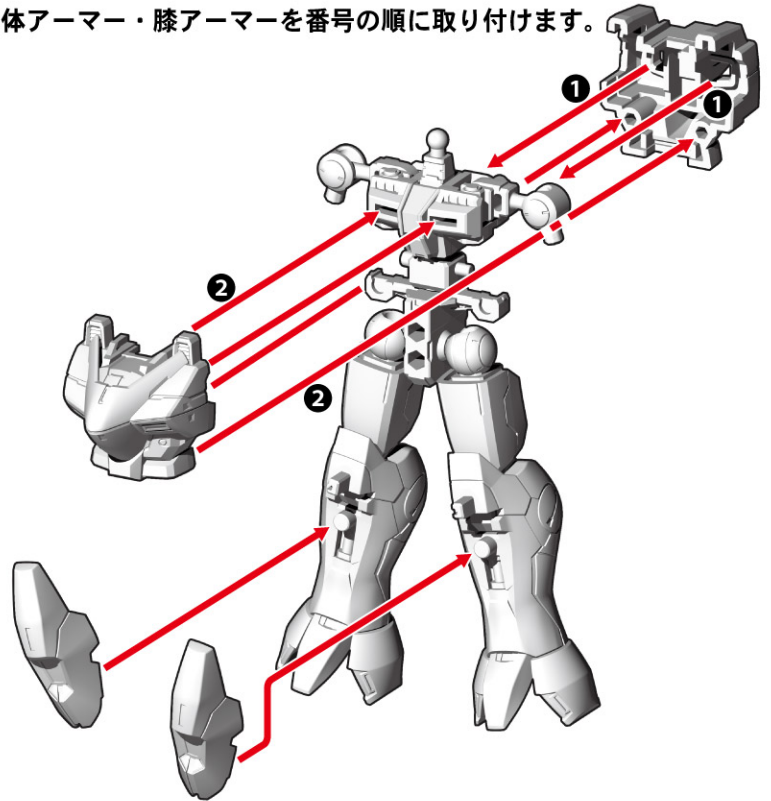

⑦腰アーマーを取り付けます。

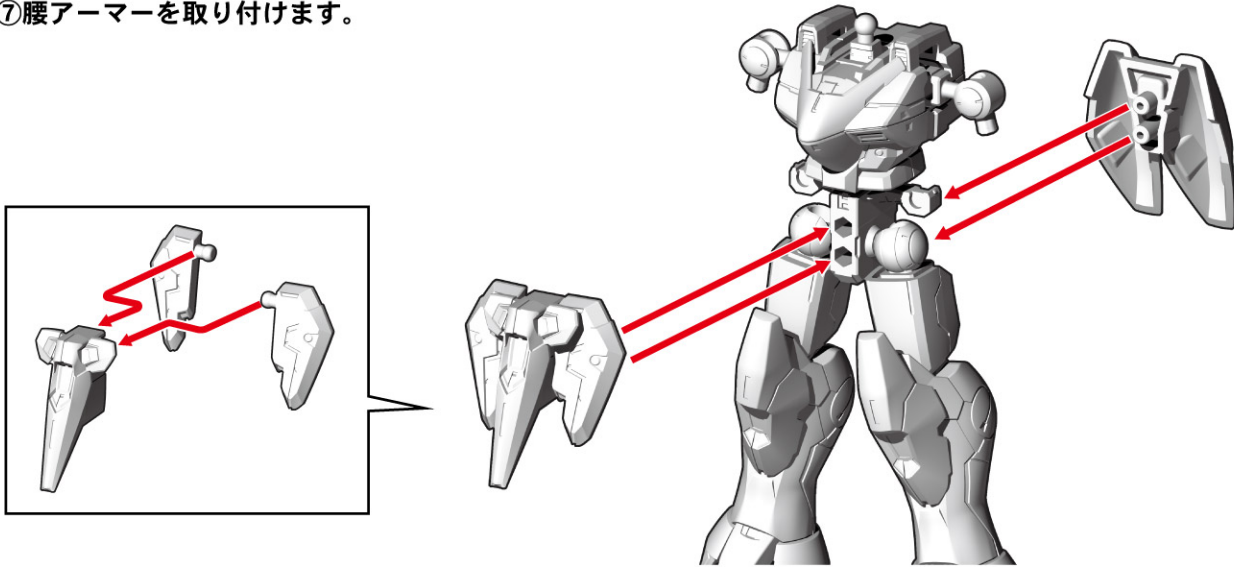

⑧足アーマーを番号の順に足パーツに取り付けます。

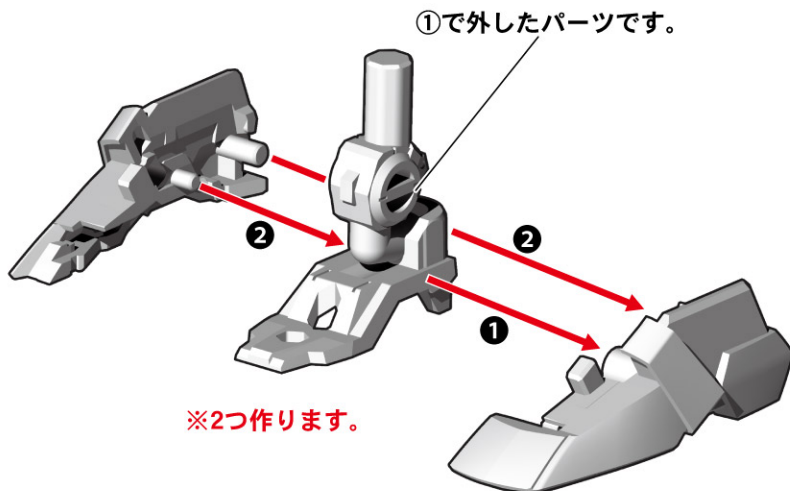

⑨足アーマーを取り付けます。

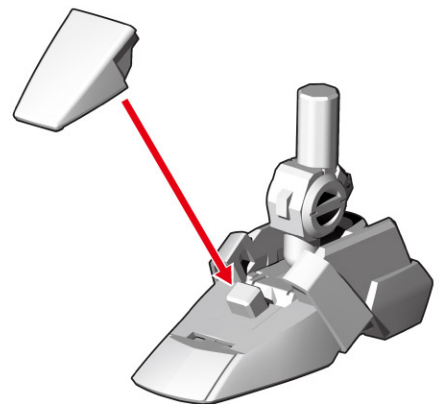

⑩腕パーツにアーマーを取り付けます。

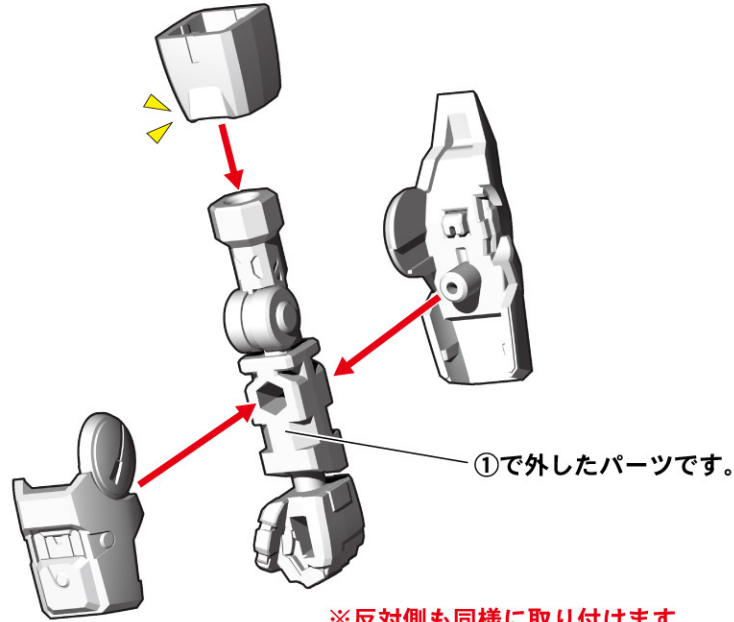

⑪腰サイドアーマー・バックパックを取り付けます。

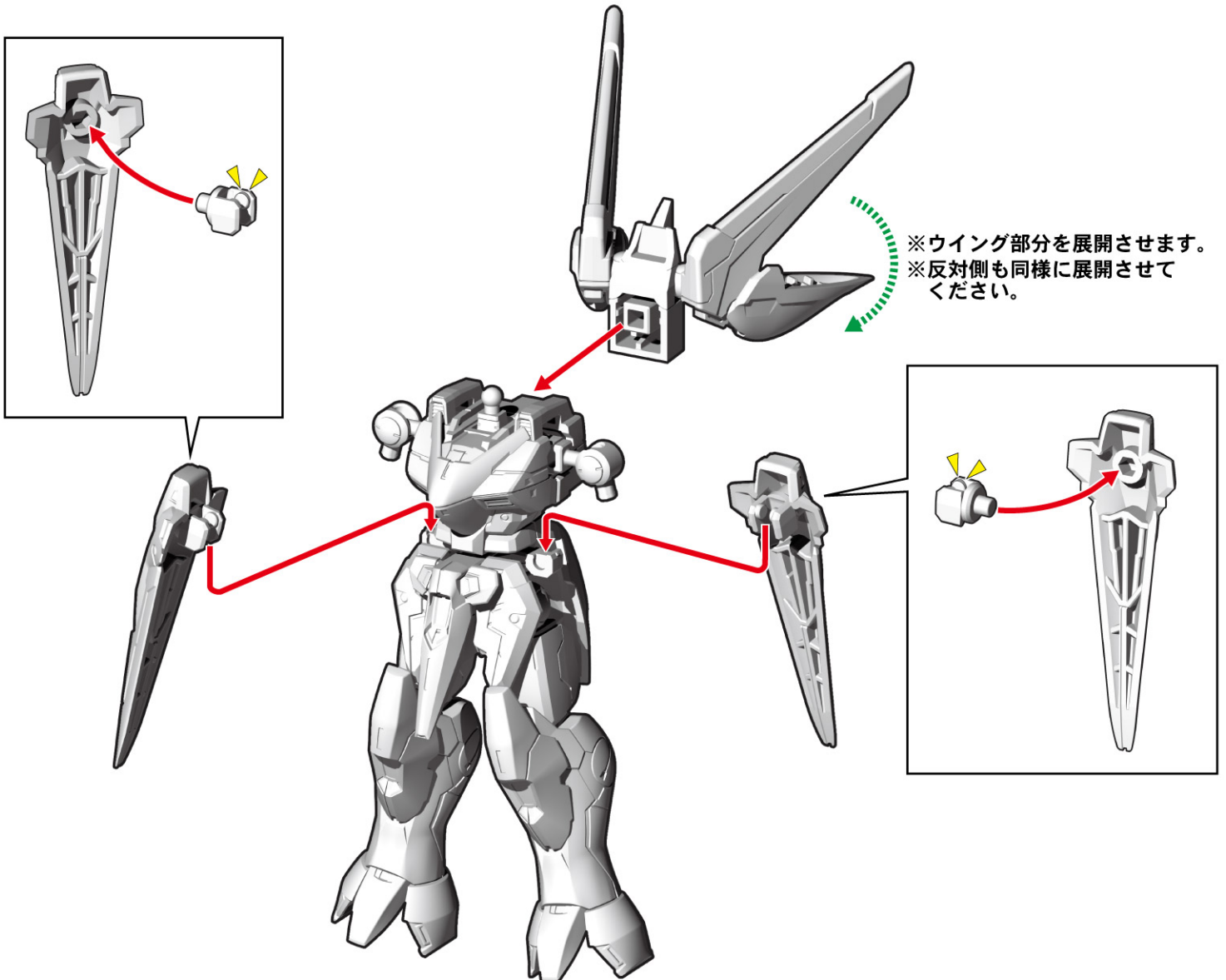

⑫各パーツを番号の順に取り付けて完成です。

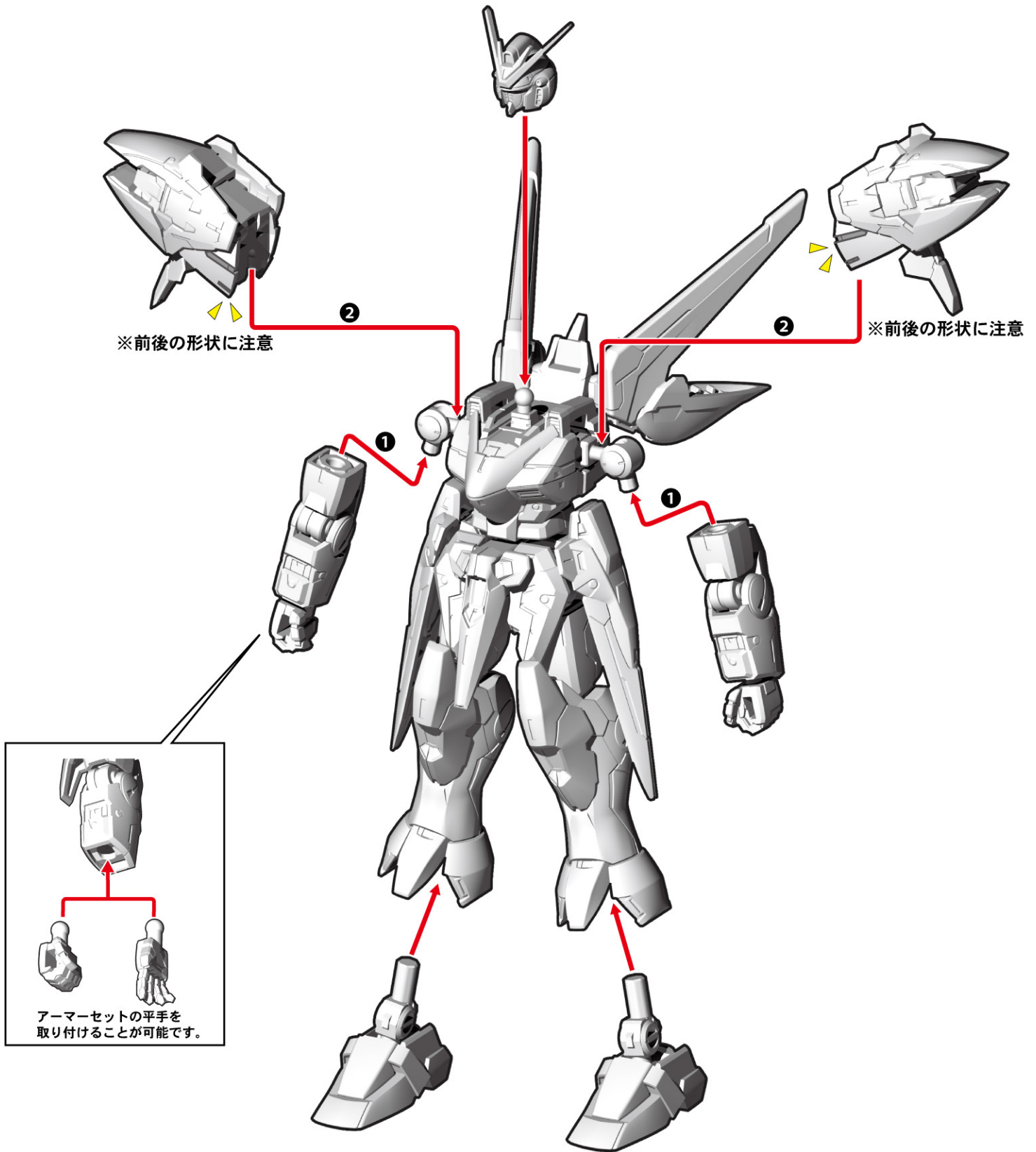

ヴェスパーの展開

腰部のヴェスパーは前方に展開できます。

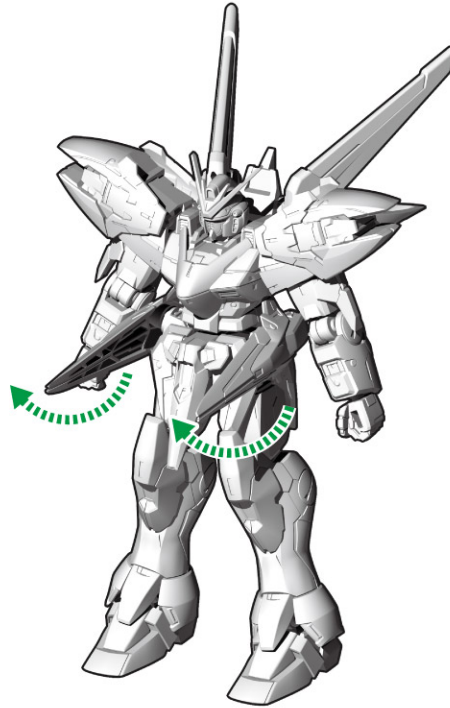

武器の取り付け方

メガ・ビーム・ライフルを持たせることができます。

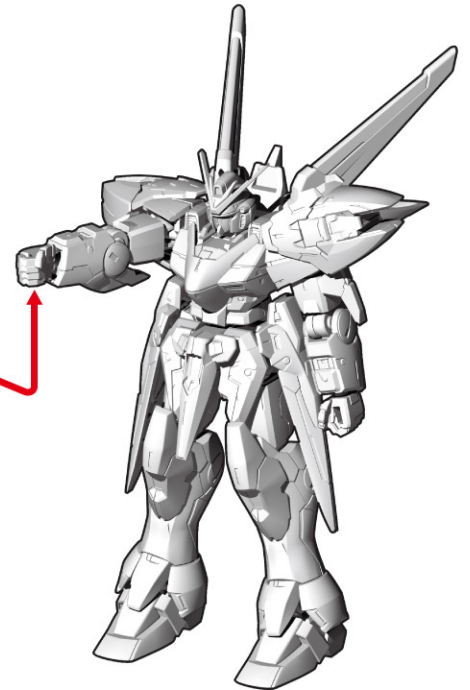
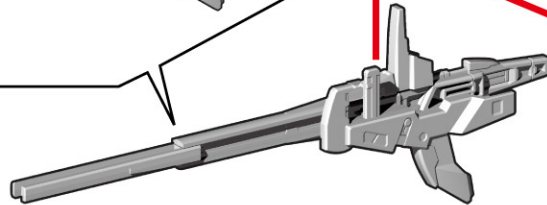
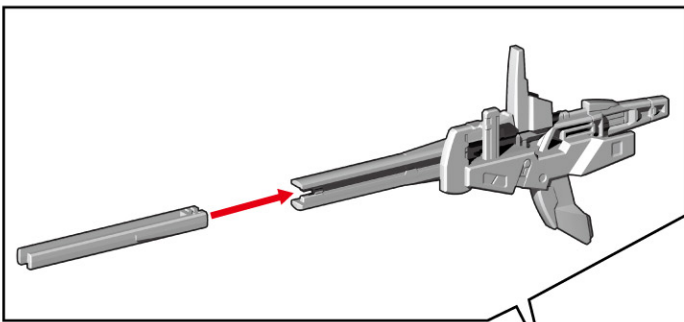

※左手にも同様に持たせることができます。

ビーム・ライフルを持たせることができます。



連装式グレネード・ランチャーを取り付ける
ことができます。

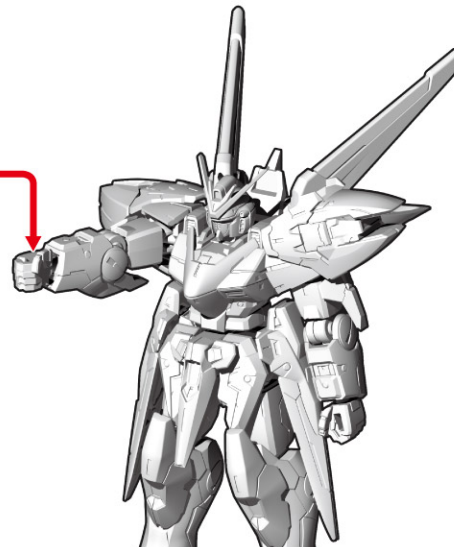
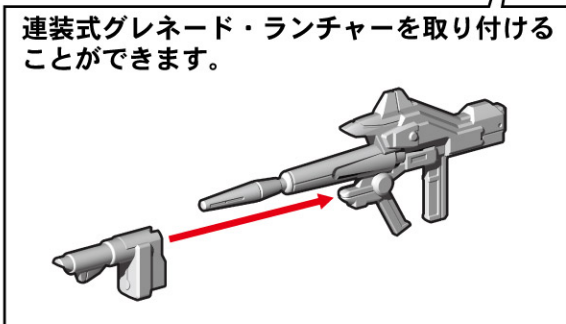

※左手にも同様に持たせることができます。

メガ・ビーム・シールドの取り付け方①

※シールドジョイントは2種あります。

【上から見た図】

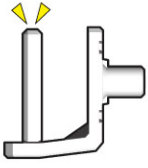

シールド
ジョイント

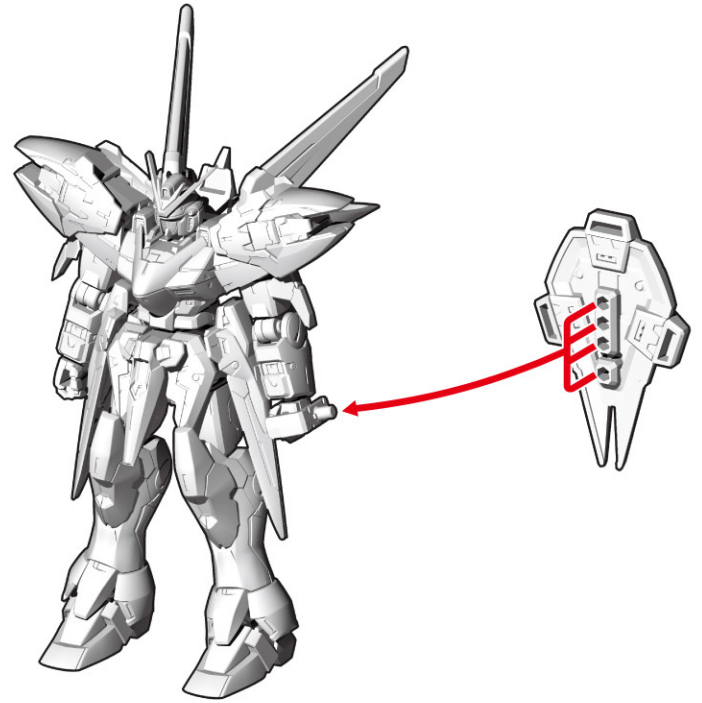
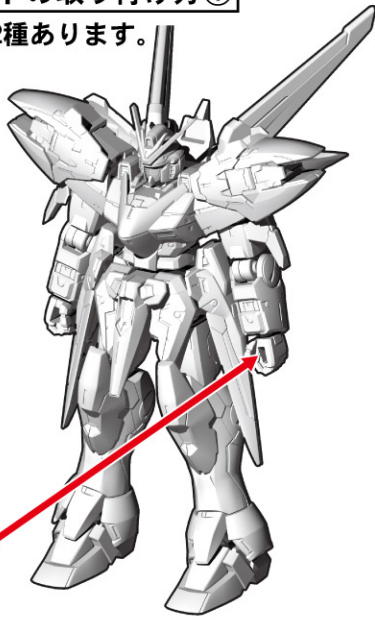

メガ・ビーム・シールドの取り付け方②

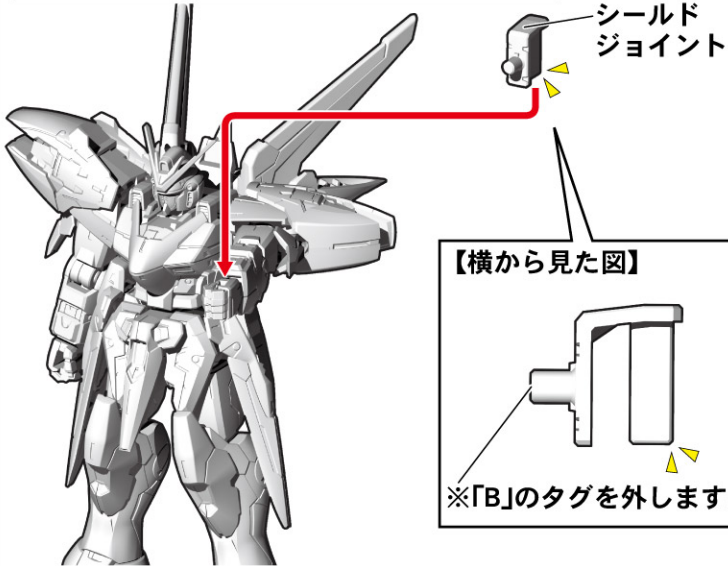

【横から見た図】

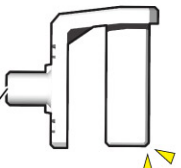

※「B」のタグを外します。

シールド
ジョイント

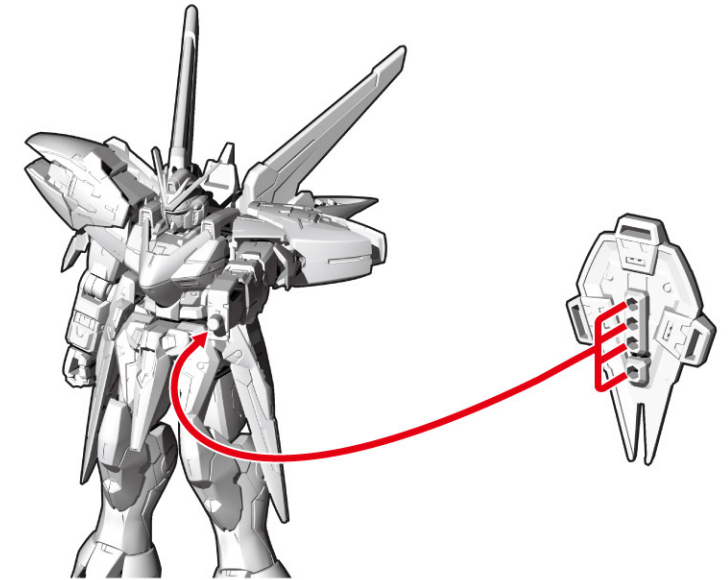

メガ・ビーム・シールドの取り付け方③

①腕アーマー後ろ側を取り外します。

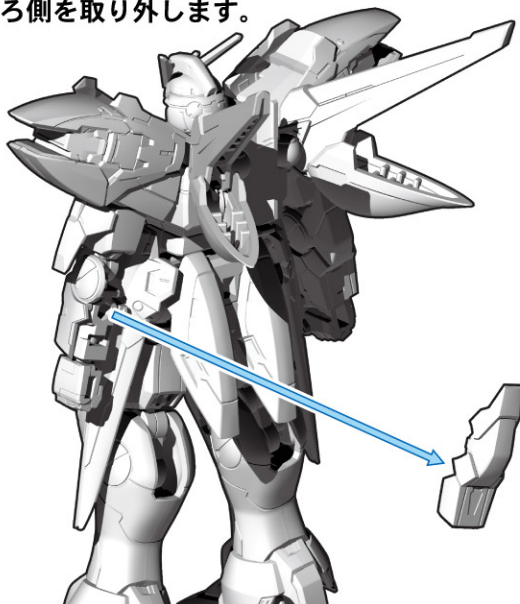

②腕アーマー後ろ側のパーツを外します。

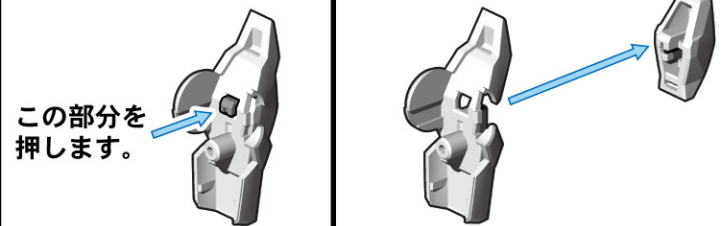

この部分を
押します。

③外した腕アーマー後ろ側に図のパーツを取り付けます。

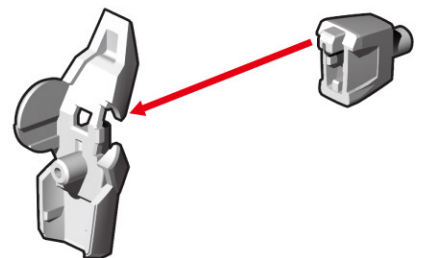

④腕アーマー後ろ側を腕フレームに取り付けます。

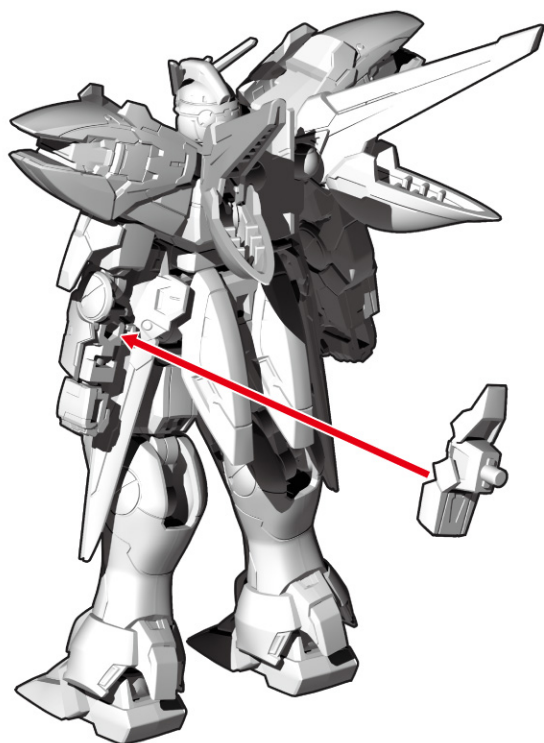

⑤シールドを取り付けます。

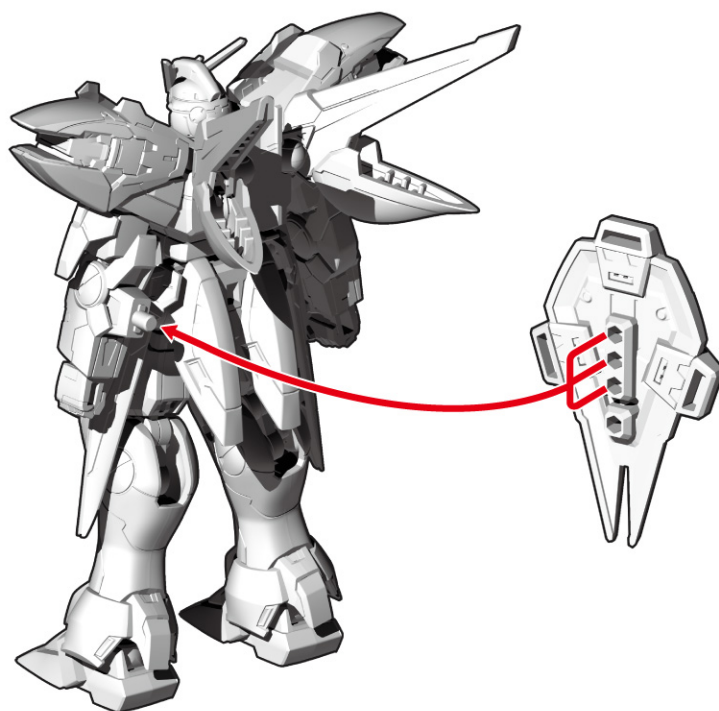

※右腕にも同様の手順で取り付けることができます。

完成図



※画像はイメージです。

バスターパーツセットの取り付け

可動するV2アサルトバスターガンダムを完成させるには別売りの同アーマーセットとフレーム[01]セットが必要です。

記号一覧
Symbol List

-  取り付けます Attach
-  取り外します Remove
-  動かします Move
-  向きに注意 Note The Direction

V2アサルトバスターガンダムへの換装

①腰アーマー前側・バックパックを外します。

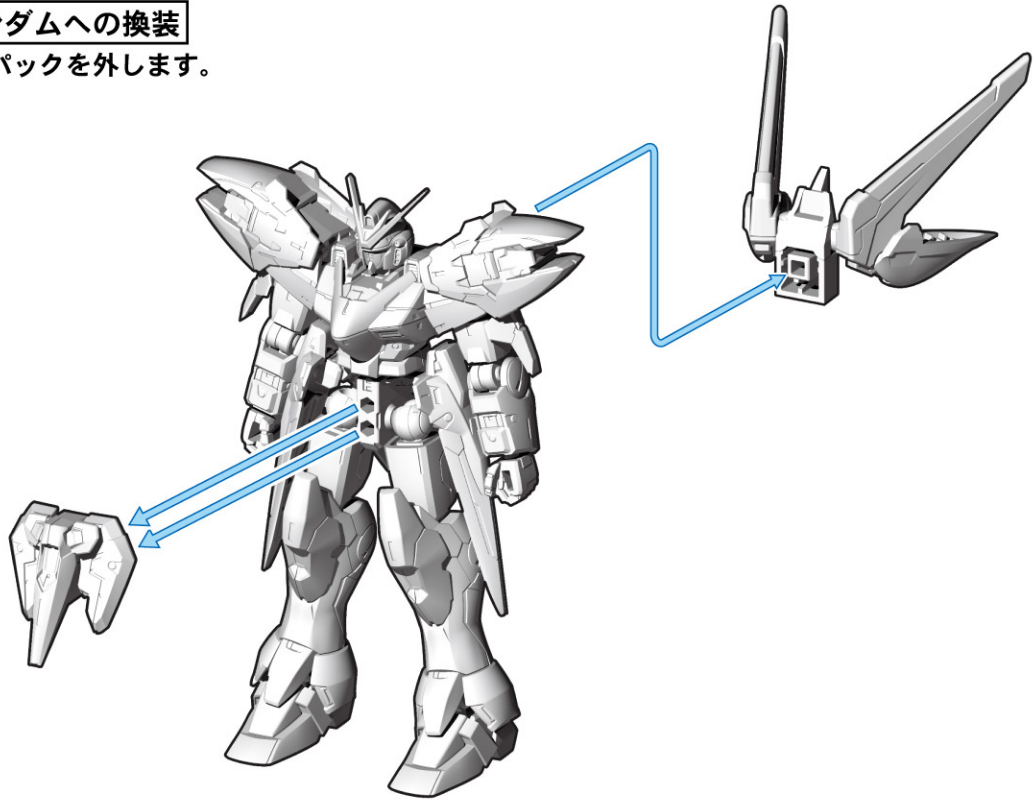

②脚アーマー外側を外します。

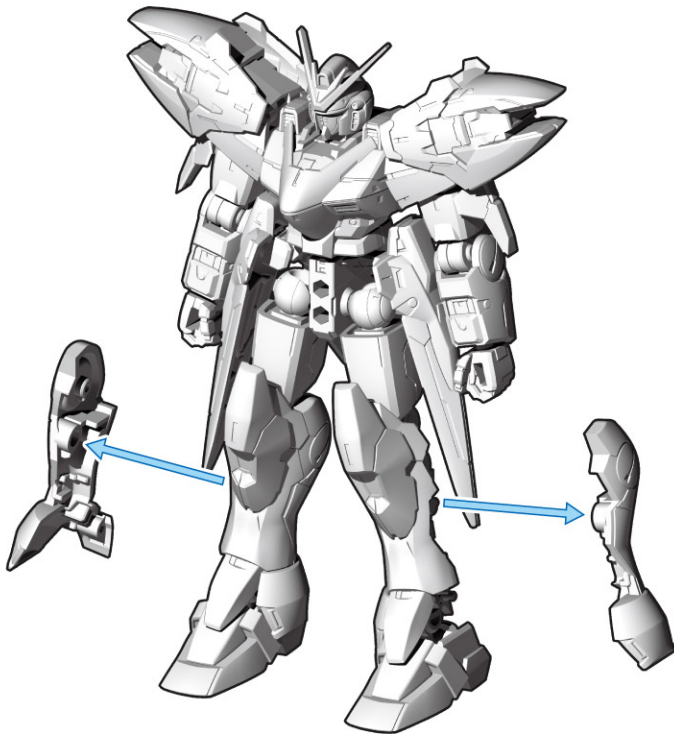

③脚アーマー外側のパーツを外します。

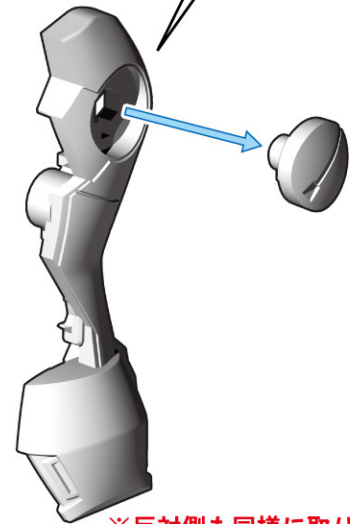
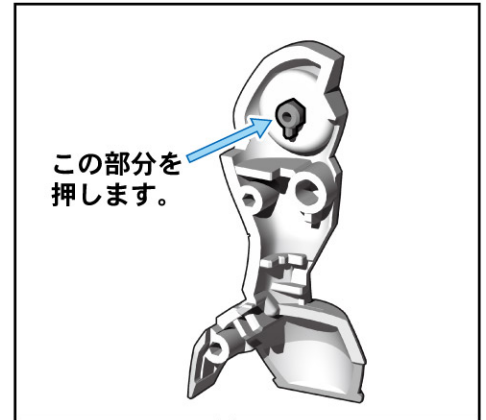

※反対側も同様に取り外します。

④マイクロ・ミサイル・ポッドを取り付け、再度脚フレームに取り付けます。

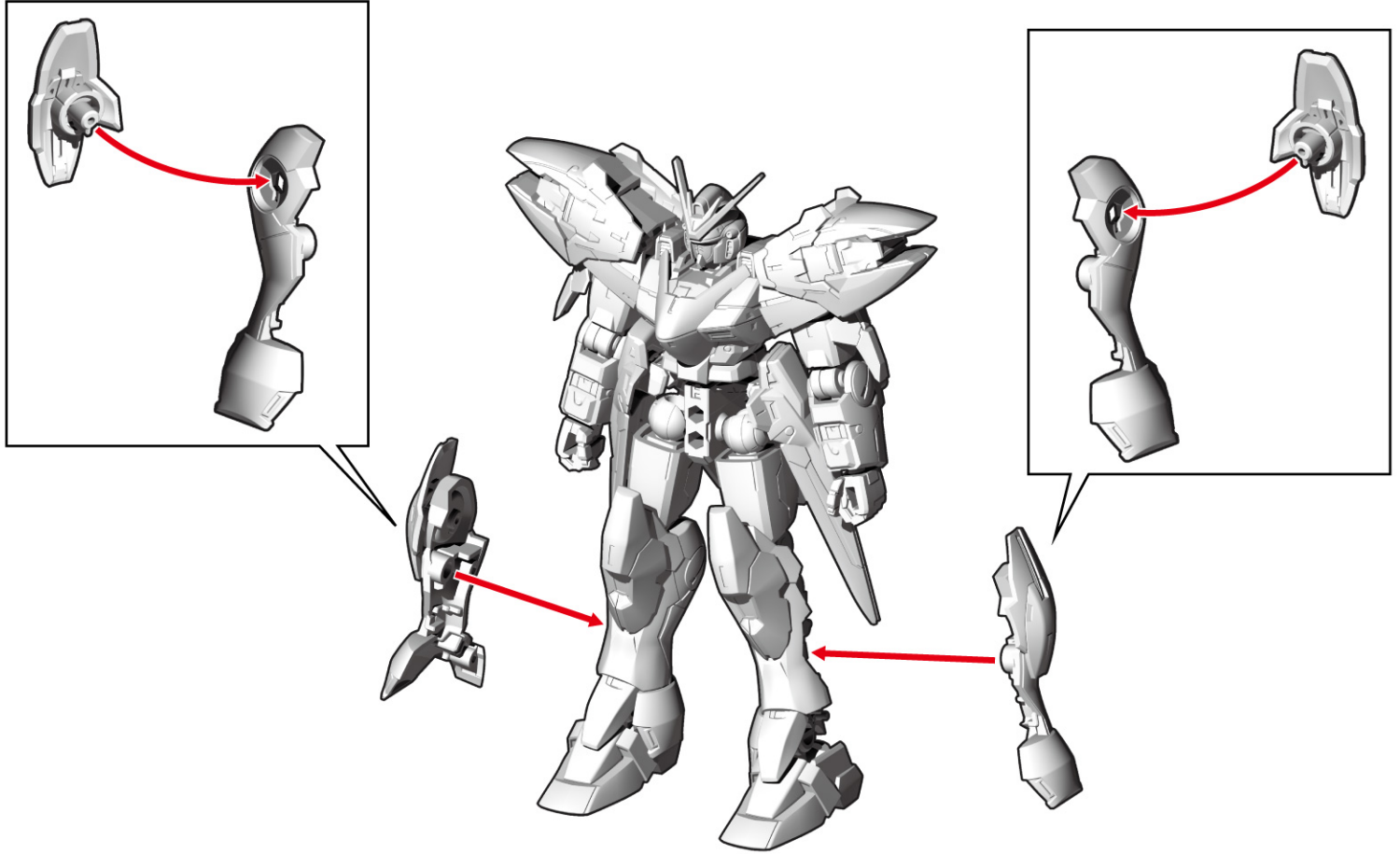

⑤バスターパーツのバックパックを組み立てます。

【反対側から見た図】

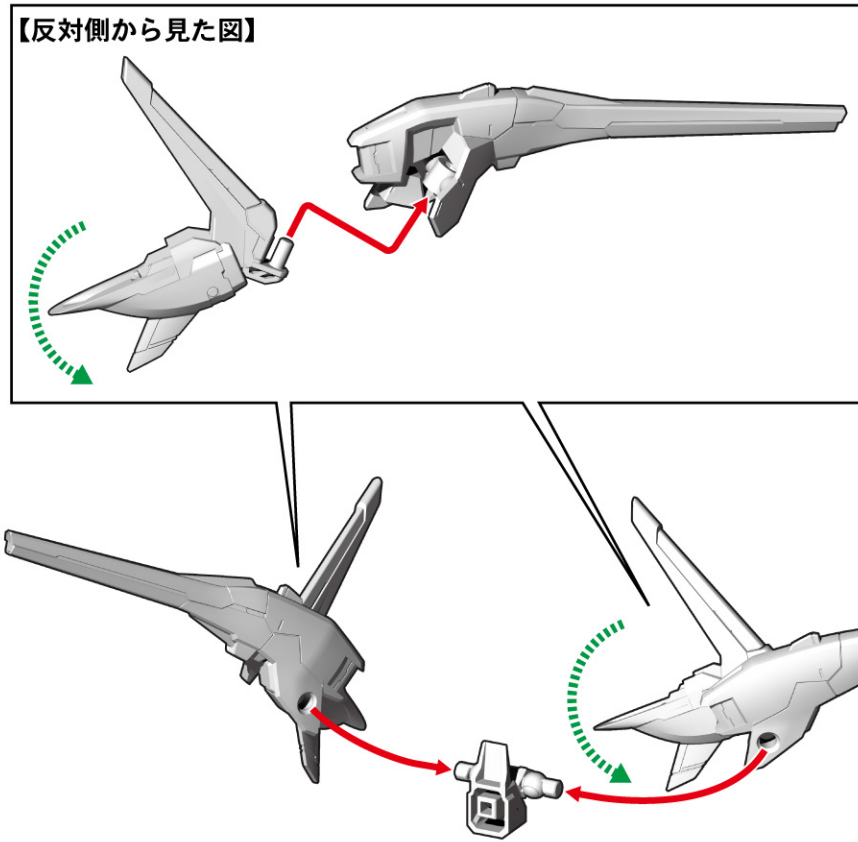

⑥腰アーマー前側を分解してマイクロ・ミサイル・ポッドフロントアーマーに組み替えます。

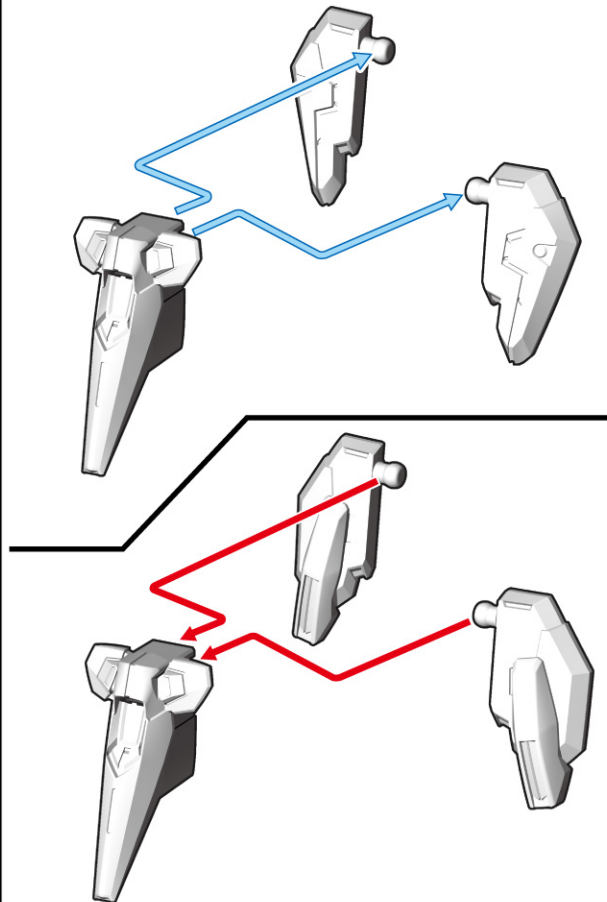

⑦腰アーマー前側・バスターパーツのバックパックを取り付けます。

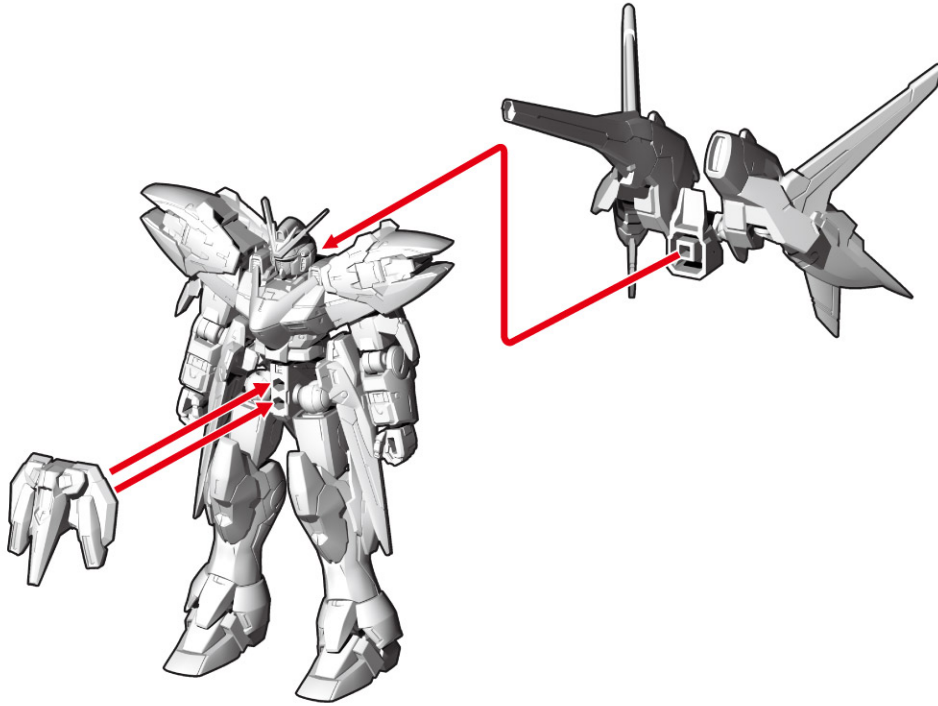

⑧腰アーマー後ろ側にマイクロ・ミサイル・ポッドリアアーマーを取り付けて完成です。

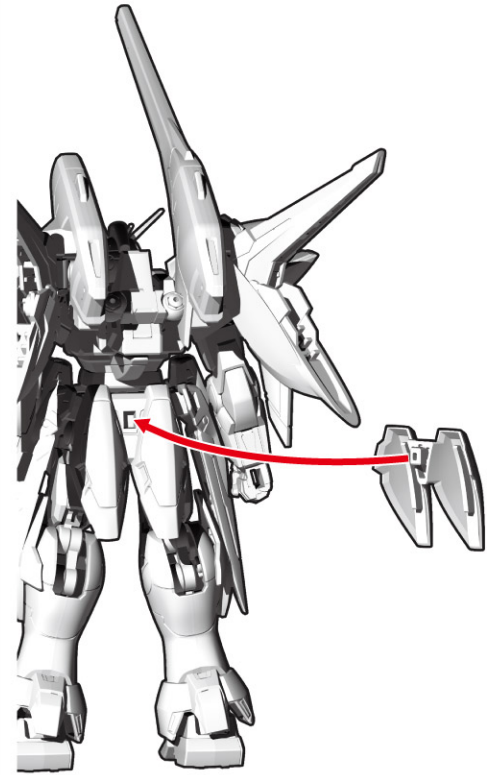

完成図



※画像はイメージです。

83A RGZ-91B リ・ガズィ・カスタム アーマーセット RGZ-91B Re-GZ CUSTOM ARMOR SET

無可動ハンガーの台座への組み替え 無可動ハンガーを組み替えると台座になります。

記号一覧
Symbol List

← 取り付けます Attach
← 取り外します Remove
← 動かします Move
▶ 向きに注意 Note The Direction

アーマーパーツの取り付けは、別売りのリ・ガズィ・カスタム フレーム[01]セットの説明をご確認ください。

①アーマーパーツをすべて取り外し、無可動ハンガーを分解します。

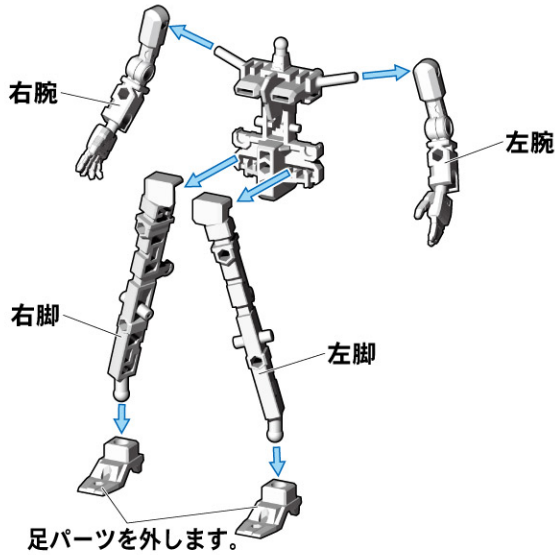

②腕パーツの向きを変えて、胴体パーツに取り付けます。

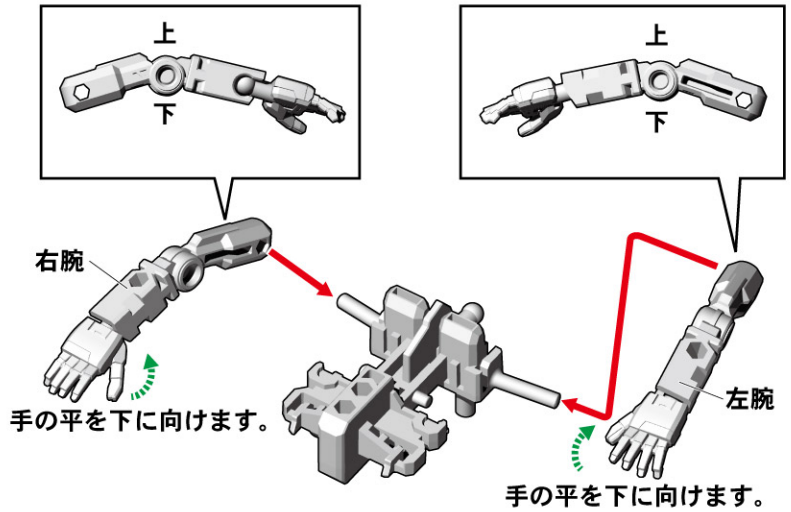

③足パーツを胴体パーツ背面に取り付けます。

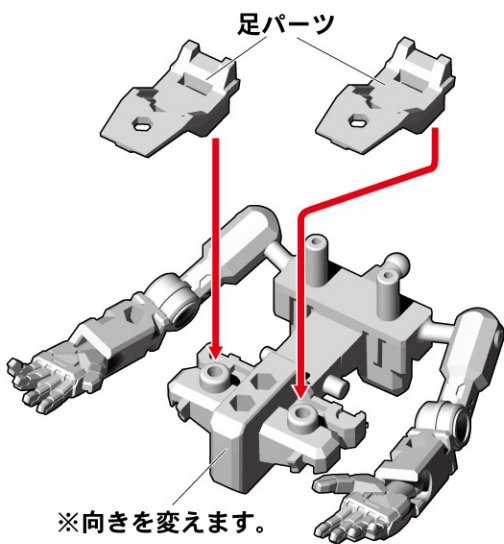

④脚部パーツを取り付けます。

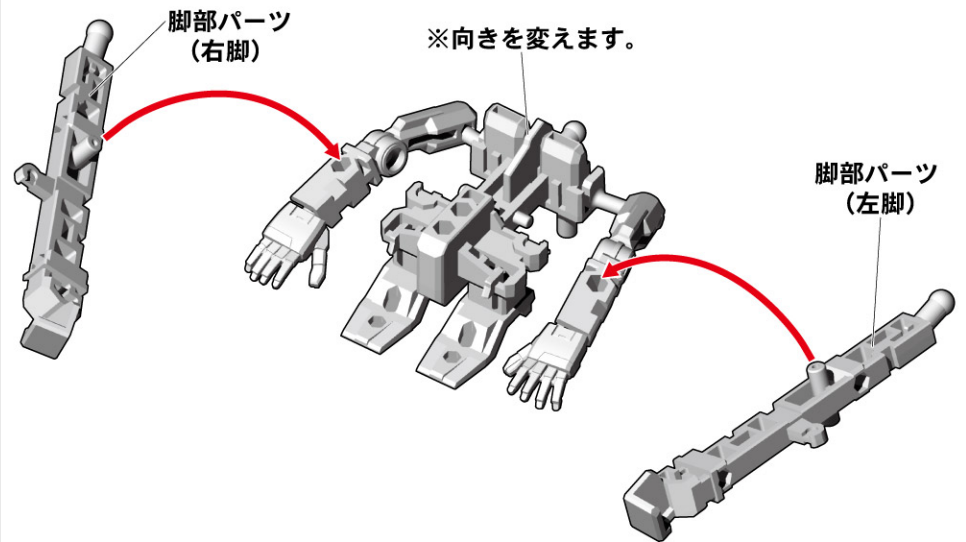

⑤支柱パーツを取り付けます。

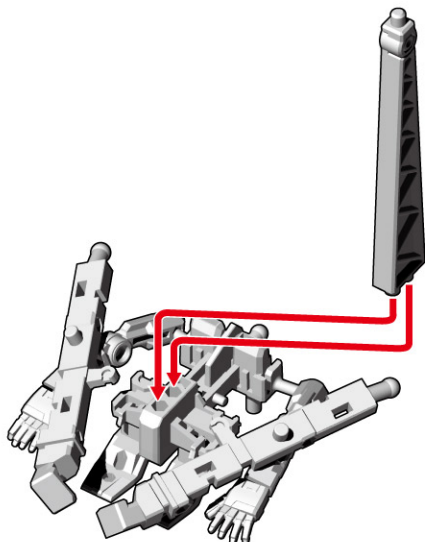

台座の完成

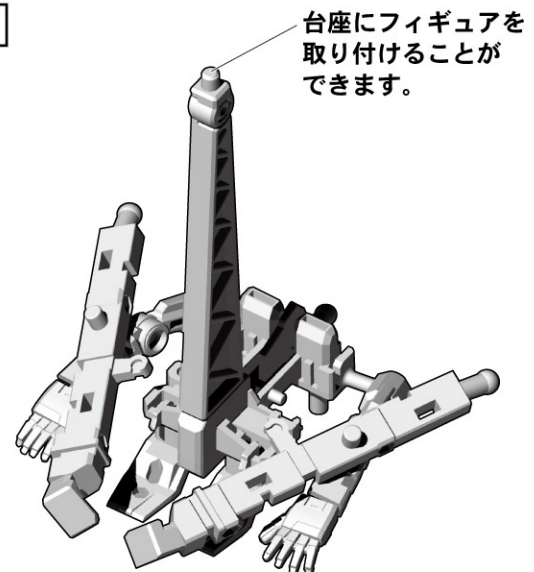

フレーム
フレーム[01]の組み立て

記号一覧
Symbol List

 取り付けます Attach
 取り外します Remove
 動かします Move
 向きに注意 Note The Direction

1. 胴体フレームの組み立て

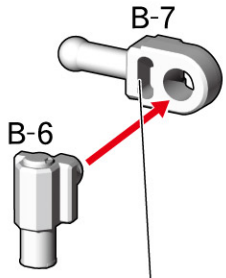

穴が開いている方を前にします。

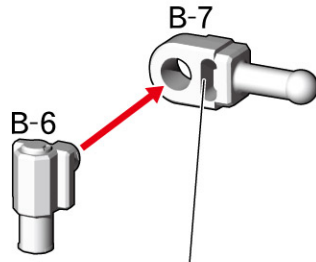

穴が開いている方を前にします。

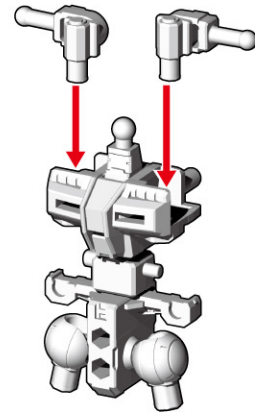

2. 腕フレームの組み立て

※2つ作ります。

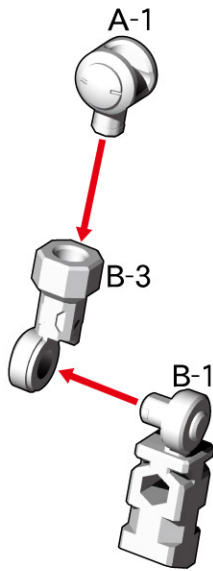

3. 脚フレームの組み立て

※2つ作ります。

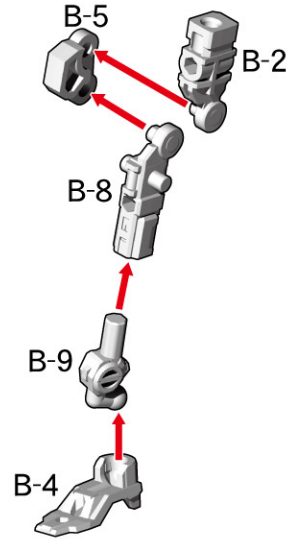

フレームの完成

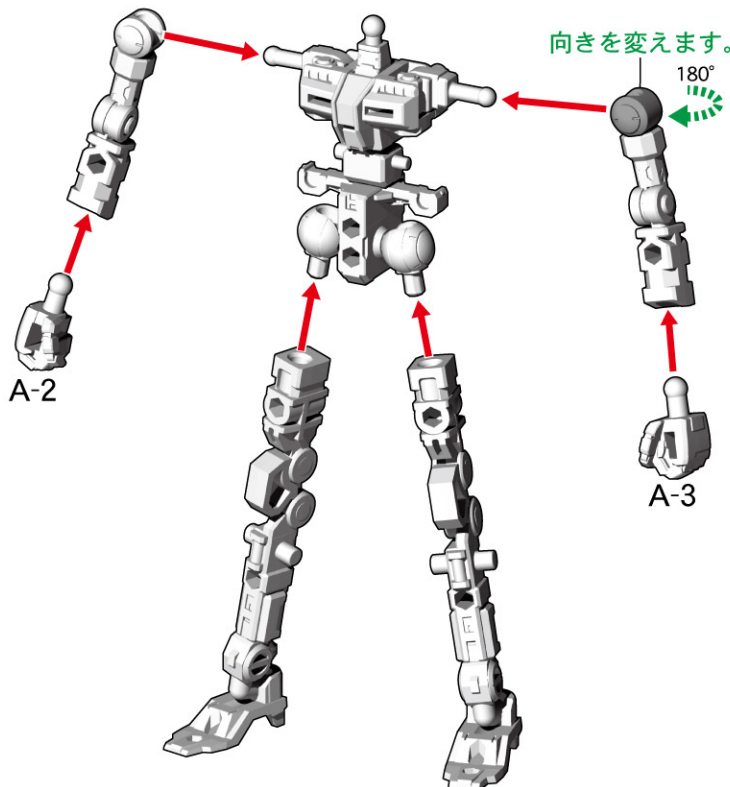

83F RGZ-91B リ・ガズィ・カスタム フレーム[01]セット RGZ-91B Re-GZ CUSTOM FRAME[01]SET

可動フレームへのアーマーの装着方法 別売りのリ・ガズィ・カスタム アーマーセットを取り付けることで可動するリ・ガズィ・カスタムが完成します。

記号一覧 Symbol List

- ← 取り付けます Attach
- ← 取り外します Remove
- ≡ 動かします Move
- ▶ 向きに注意 Note The Direction

①フレームの腕パーツ・足パーツを外します。

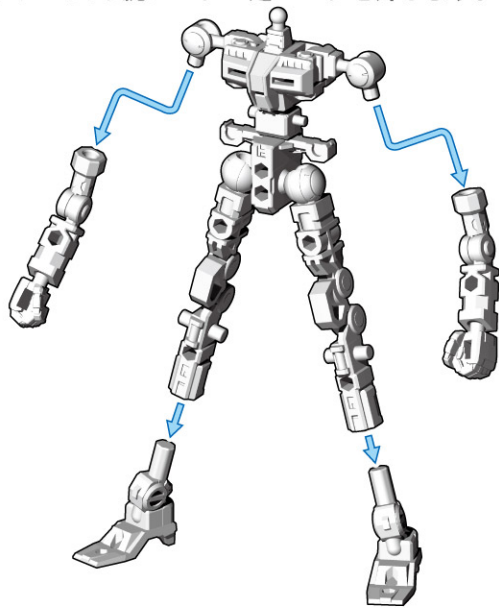

②腿アーマーを取り付けます。

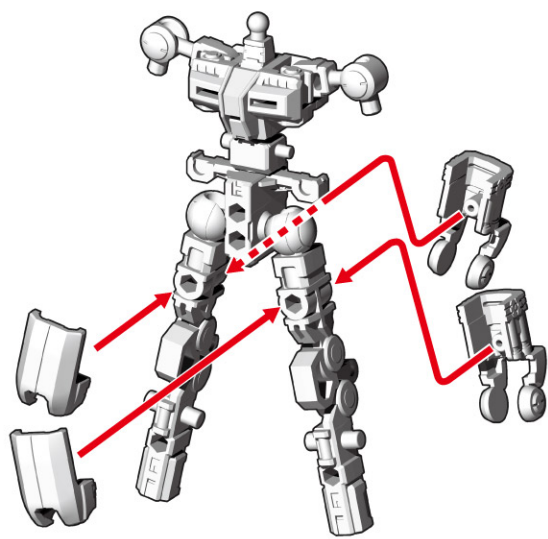

③右脚アーマーを取り付けます。

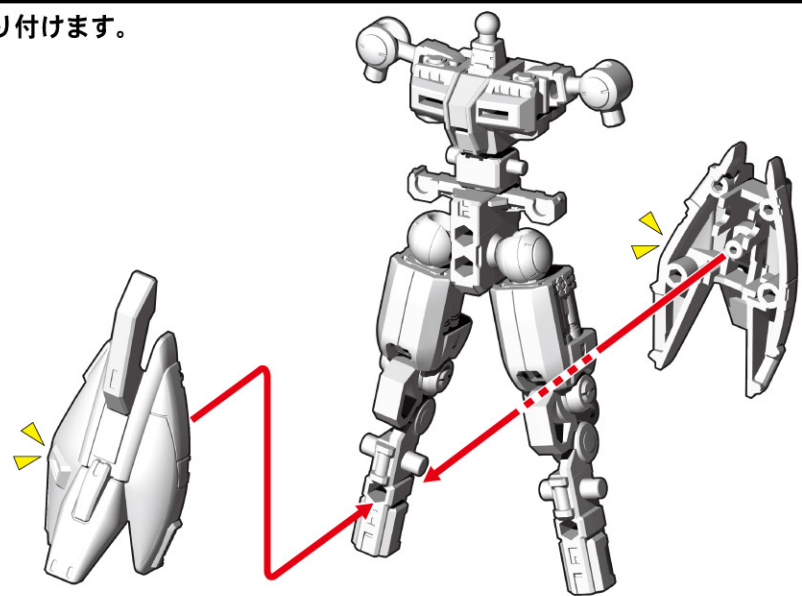

④左脚アーマーを取り付けます。

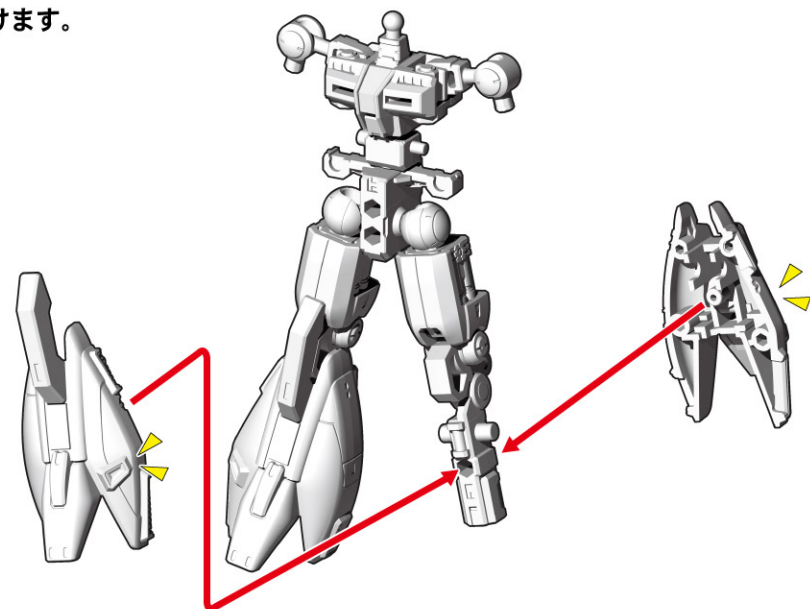

※画像と商品とは、多少異なりますのでご了承ください。

⑤腹部アーマーを取り付けます。

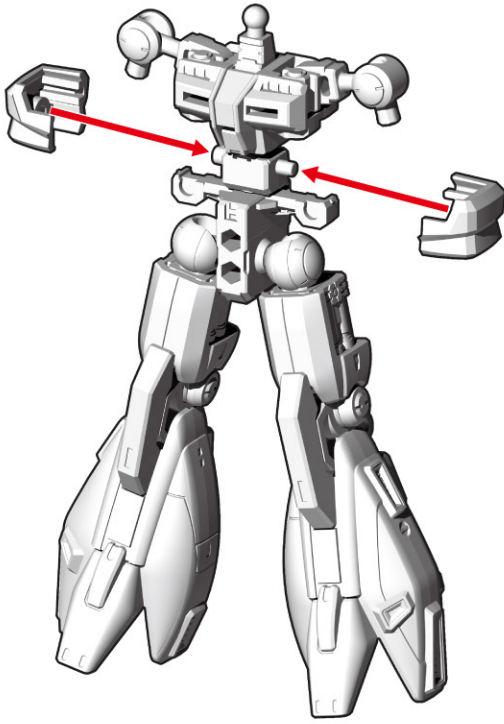

⑥胴体アーマーを取り付けます。

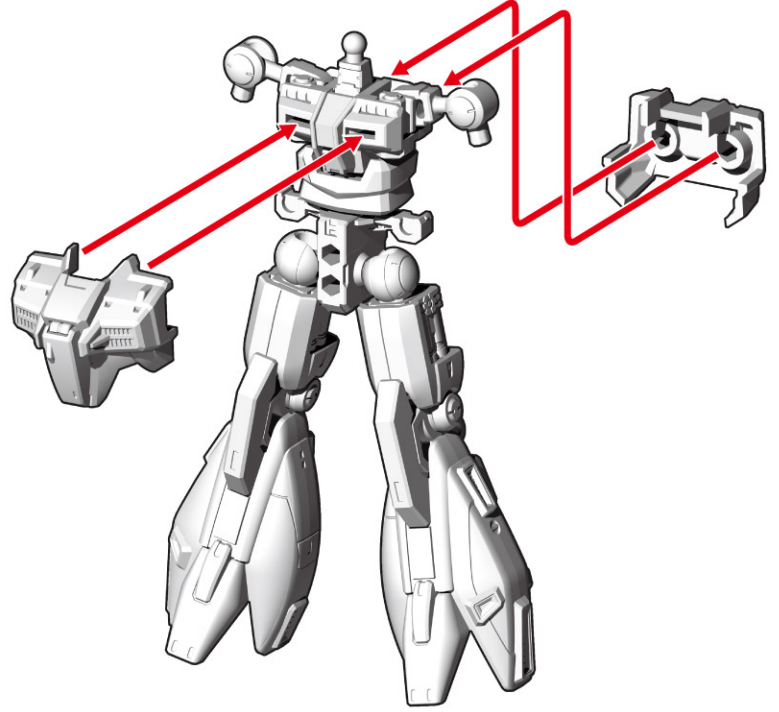

⑦腰アーマーを取り付けます。

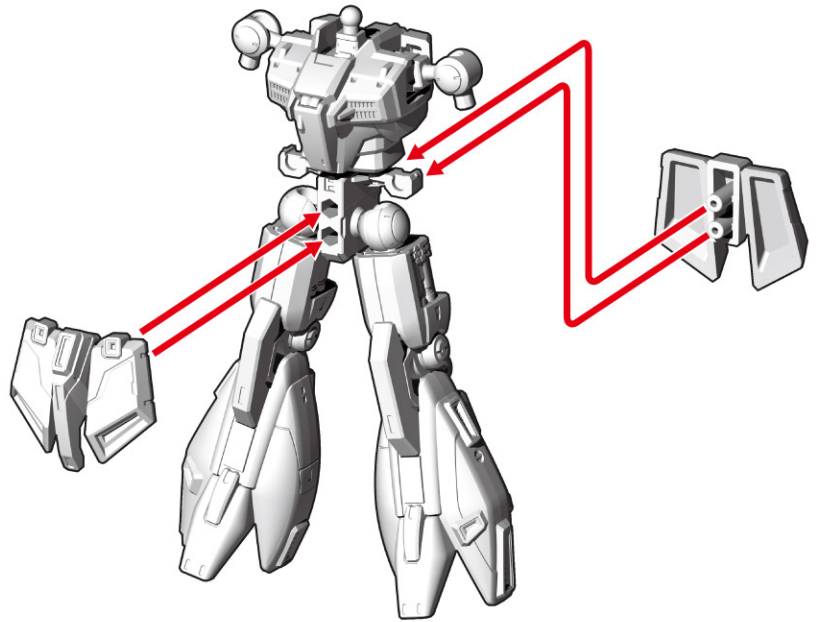
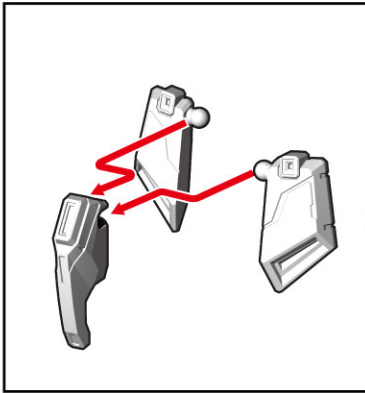

⑧足アーマーを番号の順に足パーツに取り付けます。

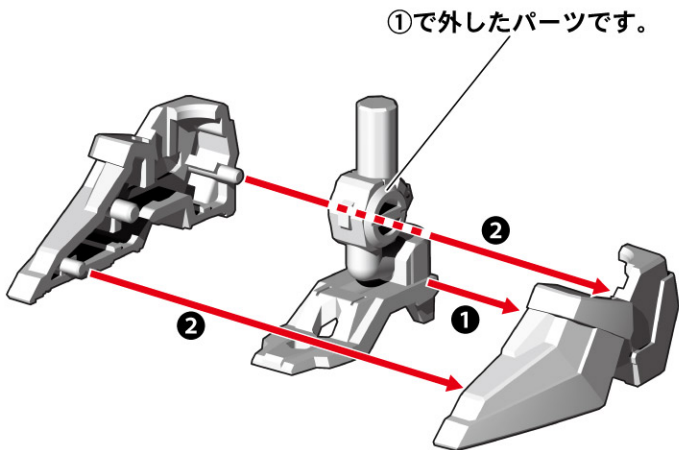

※2つ作ります。

⑨腕パーツにアーマーを取り付けます。

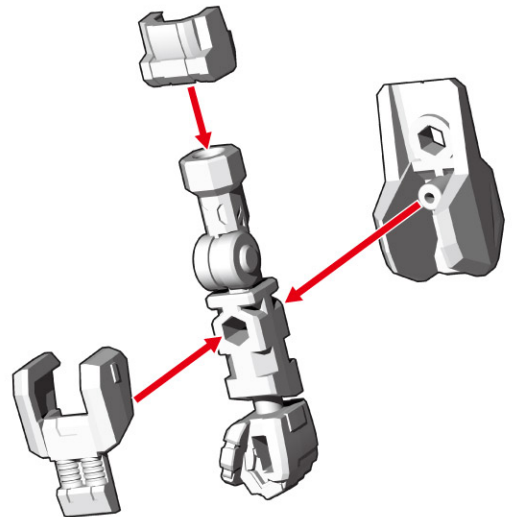

※反対側も同様に取り付けます。

⑩腰サイドアーマー・バックパックを取り付けます。

【後ろから見た図】

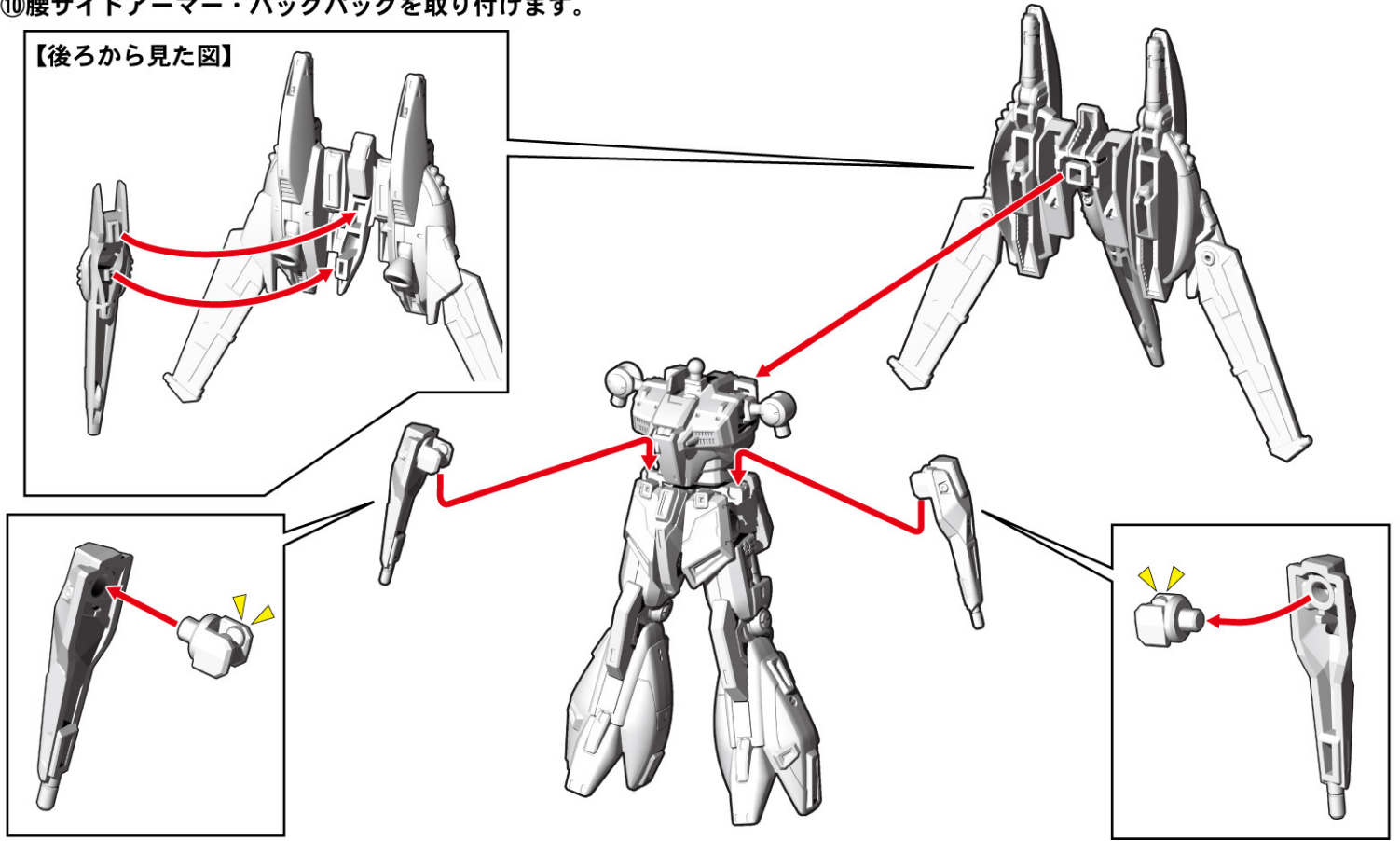

⑪各パーツを番号の順に取り付けて完成です。

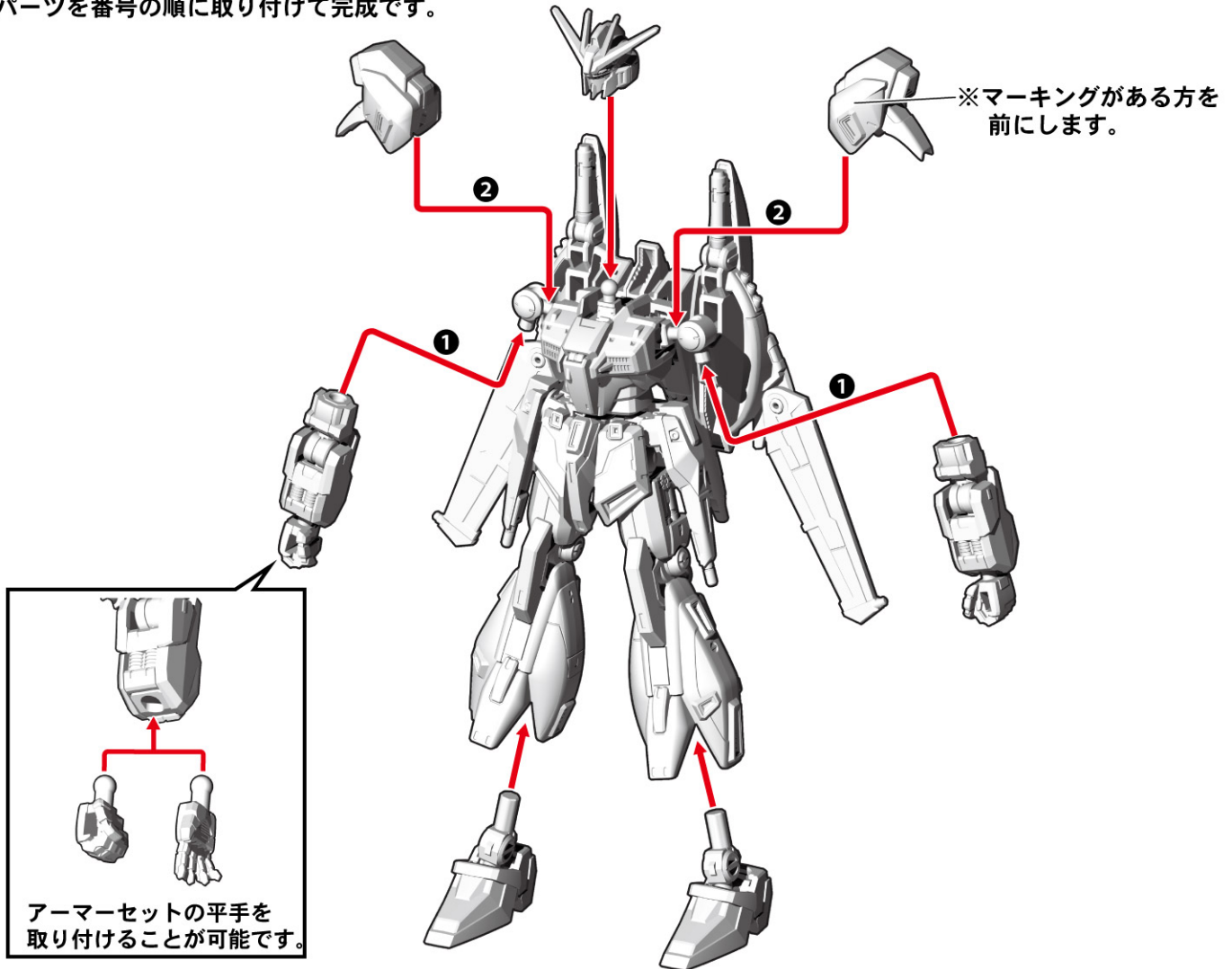

武器の取り付け方

ビーム・アサルト・ライフルを持たせることができます。

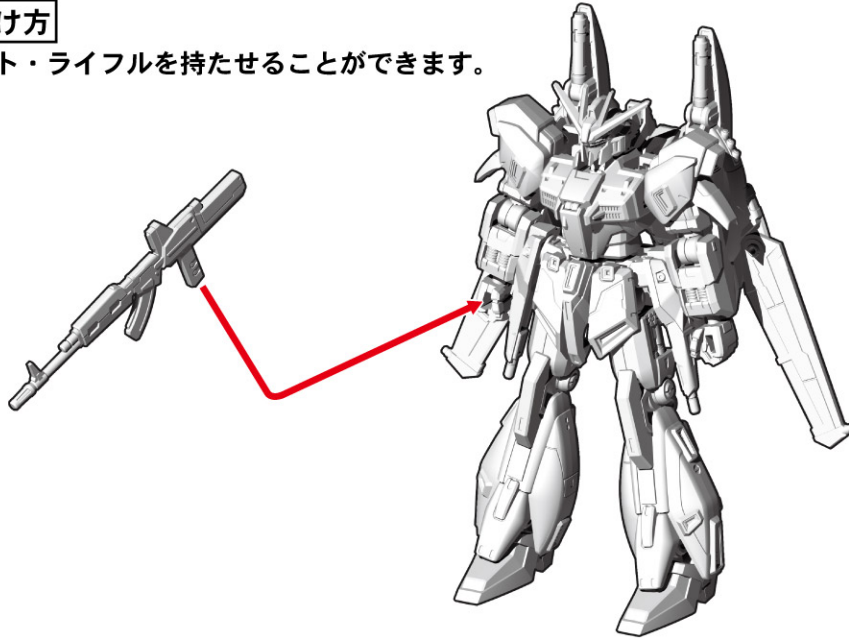

シールドの取り付け方

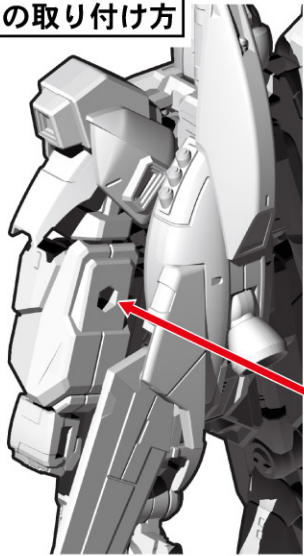

※「A」のタグを外します。



※バックパックをよけながら取り付けます。

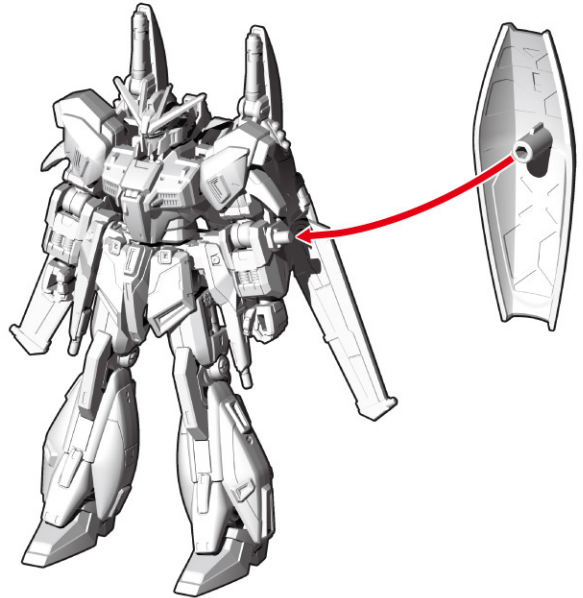

後ろ側に取り付けることもできます。

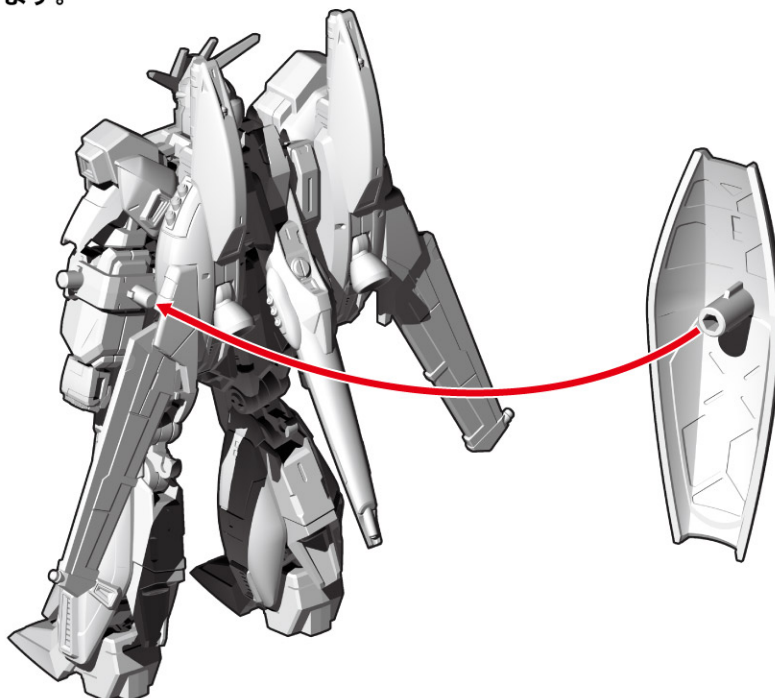

※バックパックをよけながら取り付けます。

ビーム・ガンの展開

腰部のビーム・ガンは前方に展開できます。

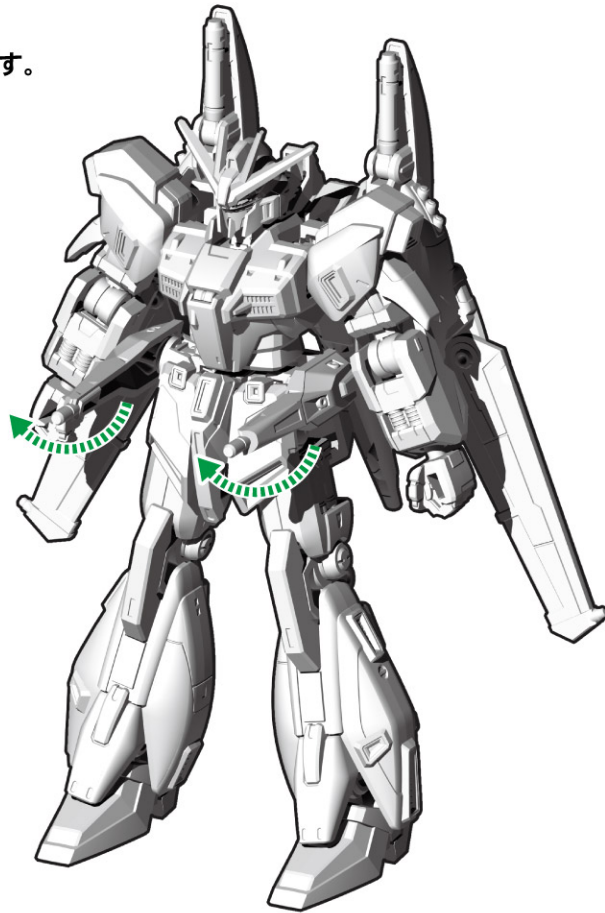

完成図



※画像はイメージです。

アーマー
RE18A RX-77-2 ガンキャノンアーマーセット RX-77-2 GUNCANNON ARMOR SET

無可動ハンガーの台座への組み替え 無可動ハンガーを組み替えると台座になります。

記号一覧
Symbol List

← 取り付けます Attach
← 取り外します Remove
← 動かします Move
△ 向きに注意 Note The Direction

アーマーパーツの取り付けは、別売りのガンキャノンフレーム[09]セットの説明をご確認ください。

①腕から肩パーツを外します。



※反対側も同様に外します。

②肩アーマーを外します。

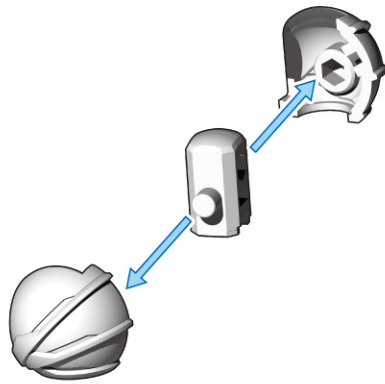

※反対側も同様に外します。

③腕アーマーを外します。

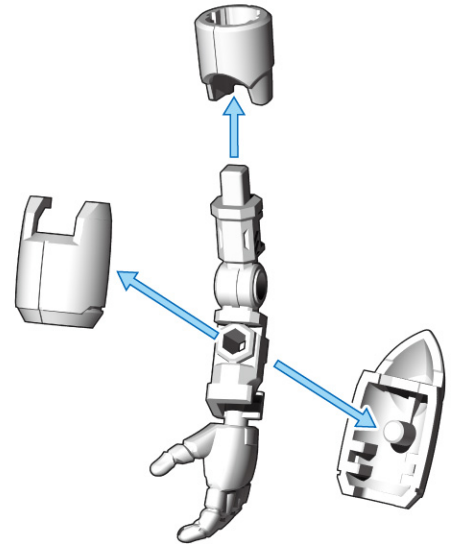

※反対側も同様に外します。

④残りの無可動ハンガーを分解します。

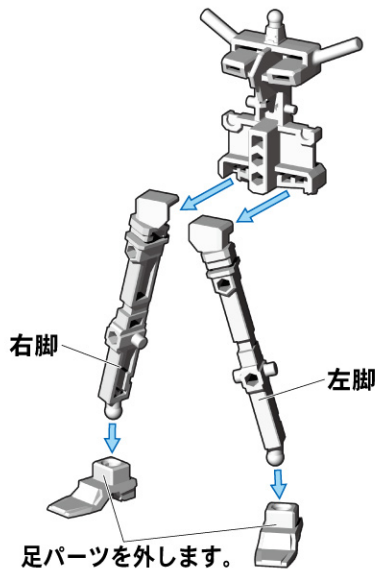

⑤肩ハンガーを再度取り付けます。

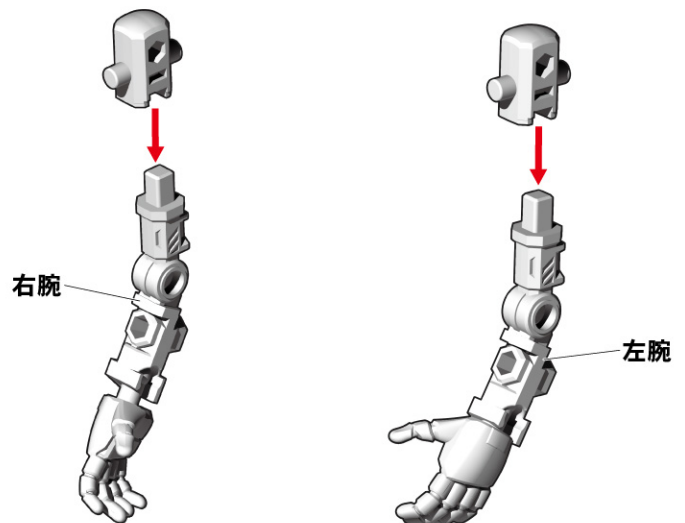

⑥腕パーツの向きを変えて、胴体パーツに取り付けます。

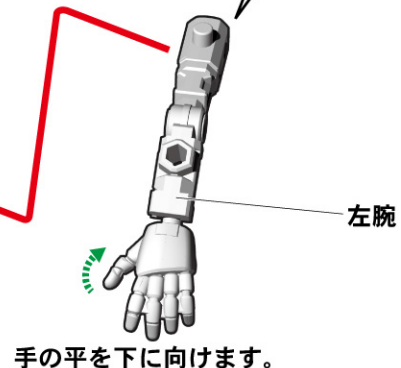
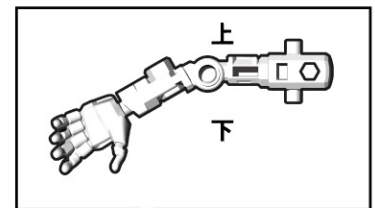
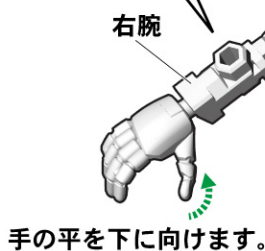
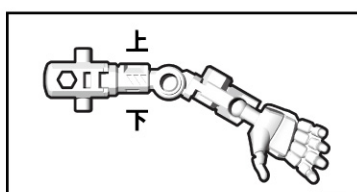

⑦足パーツを胴体パーツ背面に取り付けます。

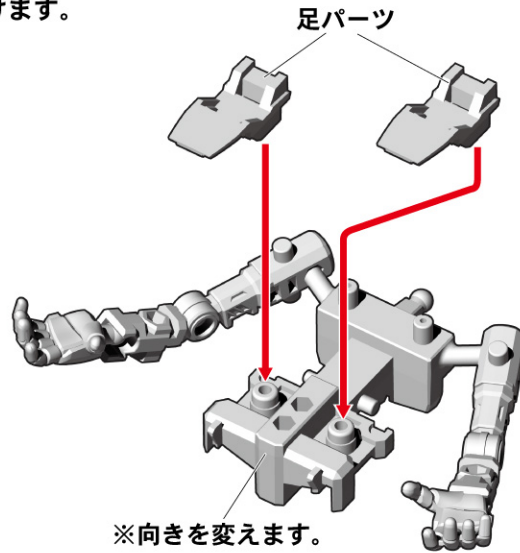

⑧脚部パーツを取り付けます。

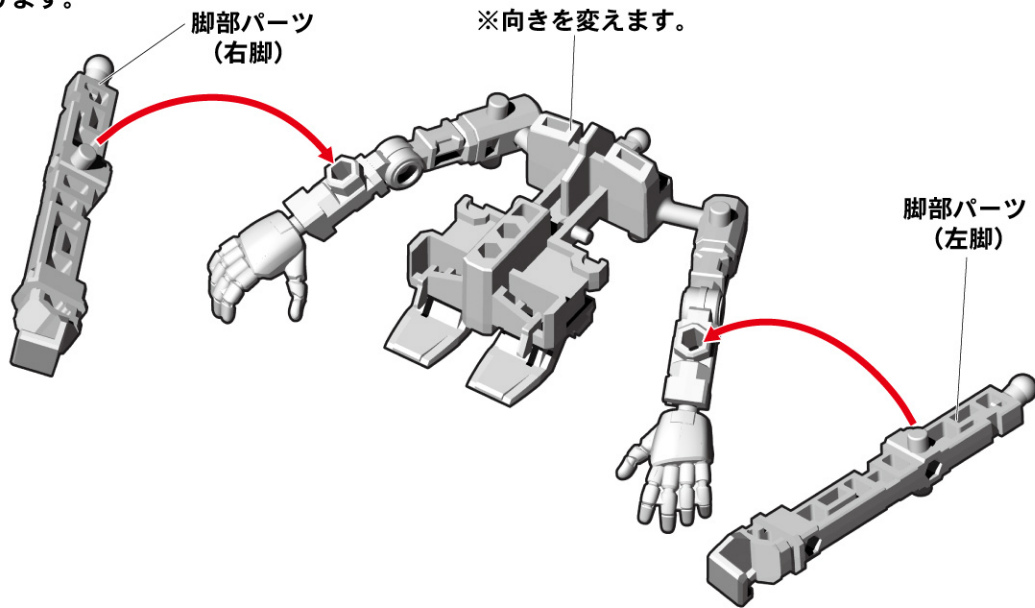

⑨支柱パーツを取り付けます。

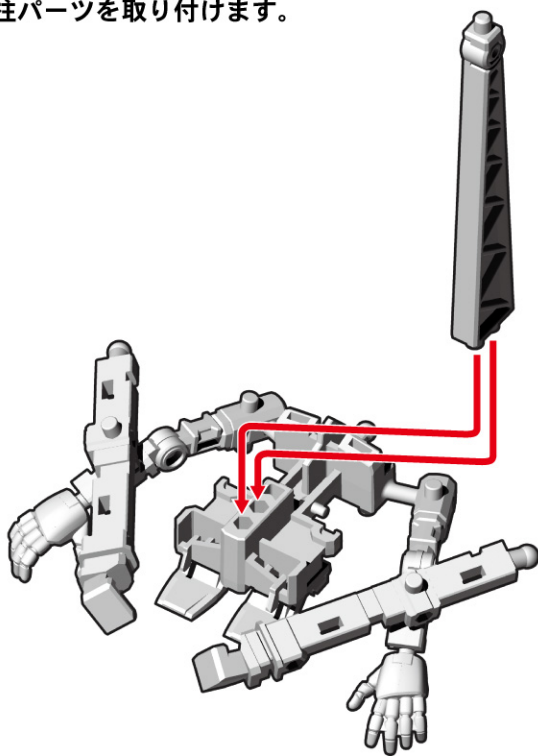

台座の完成

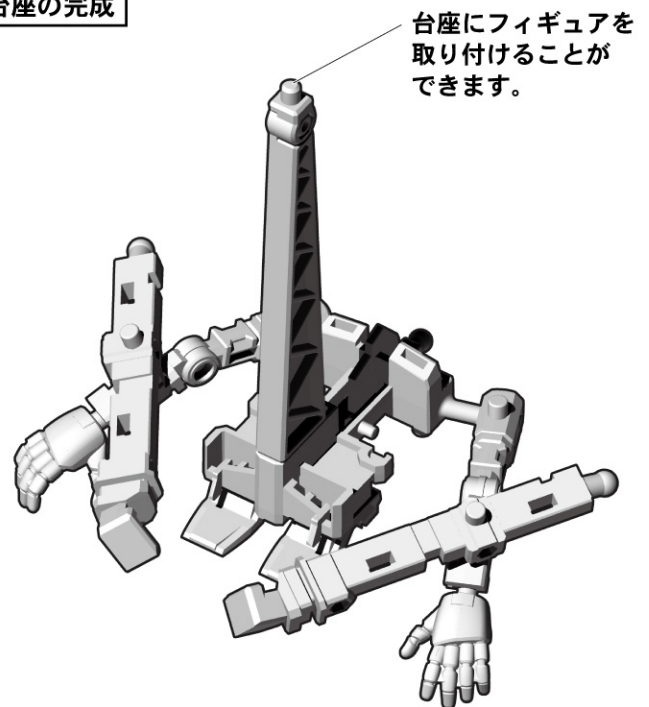

フレーム
RE18F RX-77-2 ガンキャノンフレーム[09]セット RX-77-2 GUNCANNON FRAME[09] SET
フレーム[09]の組み立て

記号一覧
Symbol List

 取り付けます Attach
 取り外します Remove
 動かします Move
 向きに注意 Note The Direction

1. 胴体フレームの組み立て

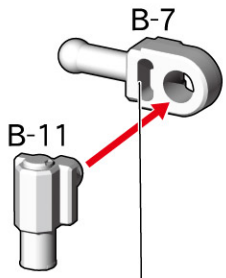

穴が開いている方を前にします。

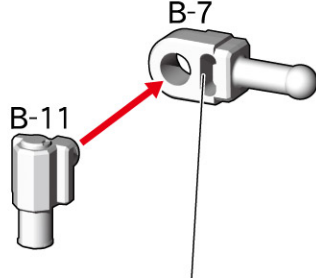

穴が開いている方を前にします。

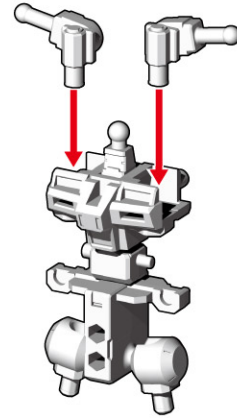

2. 腕フレームの組み立て

※2つ作ります。

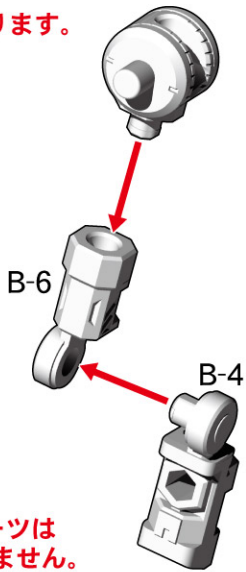

※A-1パーツは
使用しません。

3. 脚フレームの組み立て

※2つ作ります。

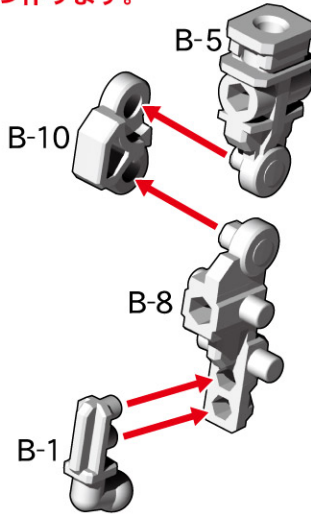

※2つ作ります。

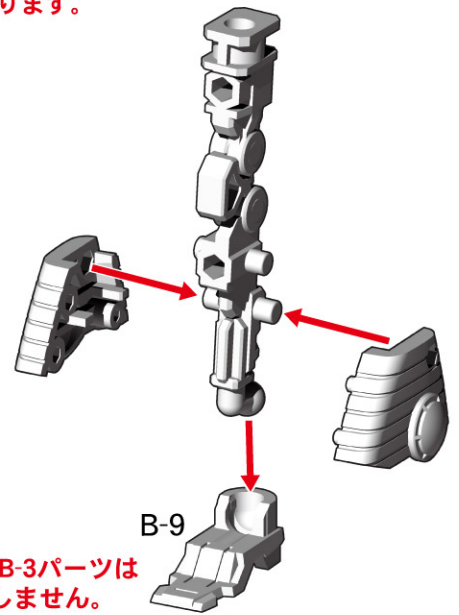

※B-2、B-3パーツは
使用しません。

フレームの完成

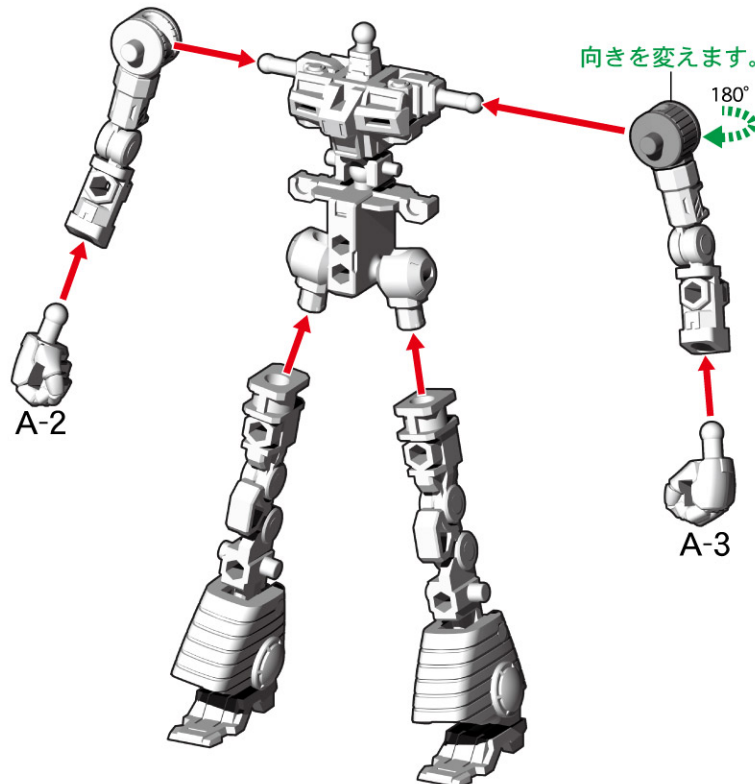

向きを変えます。

180°

フレーム
RE18F RX-77-2 ガンキャノンフレーム[09]セット RX-77-2 GUNCANNON FRAME[09] SET

可動フレームへのアーマーの装着方法 別売りのガンキャノン アーマーセットを取り付けることで可動するガンキャノンが完成します。

記号一覧
Symbol List

← 取り付けます Attach
← 取り外します Remove
← 動かします Move
▲ 向きに注意 Note The Direction

①フレームの腕パーツ・足パーツを外します。

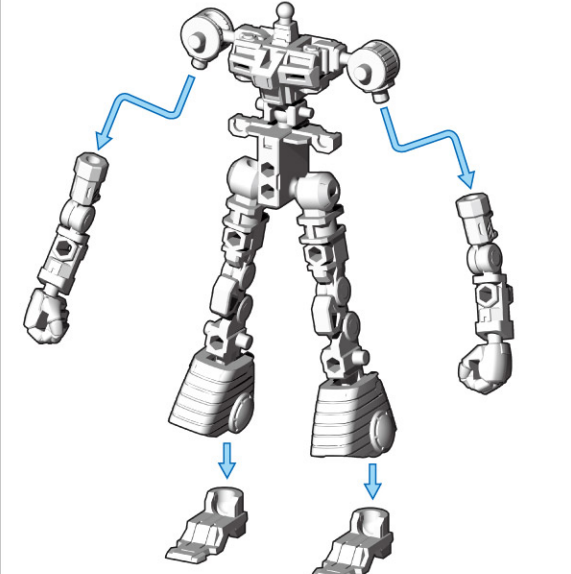

②腿アーマーを取り付けます。

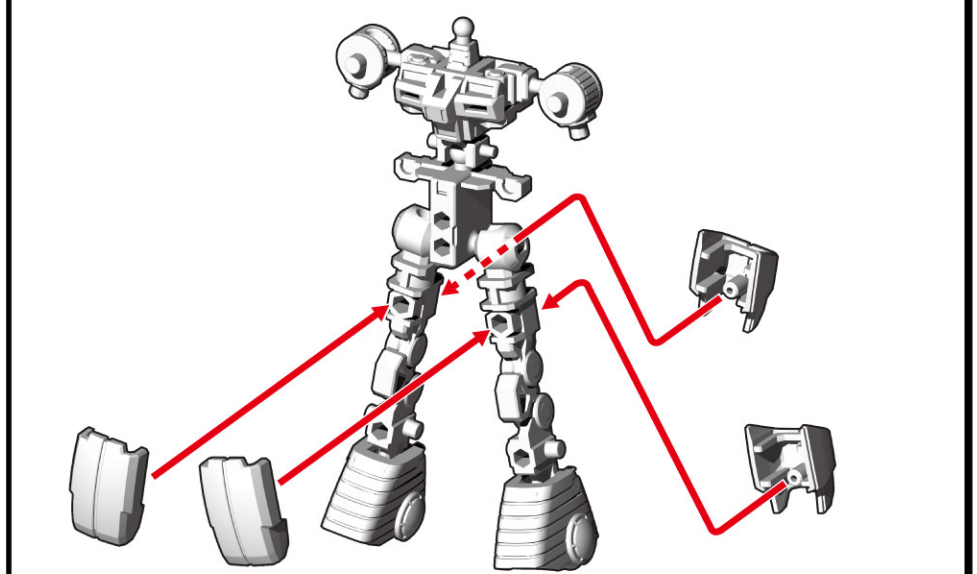

③腰サイドアーマーを取り付けます。

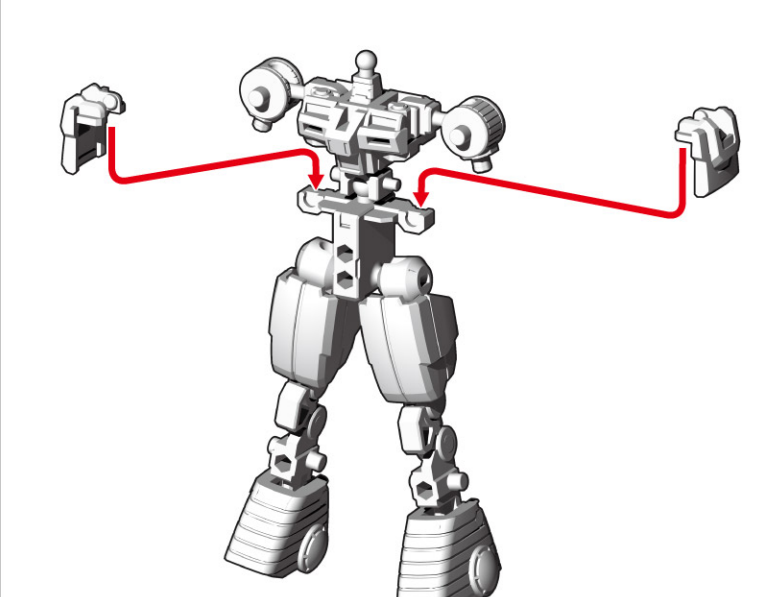

④腹部アーマーを取り付けます。

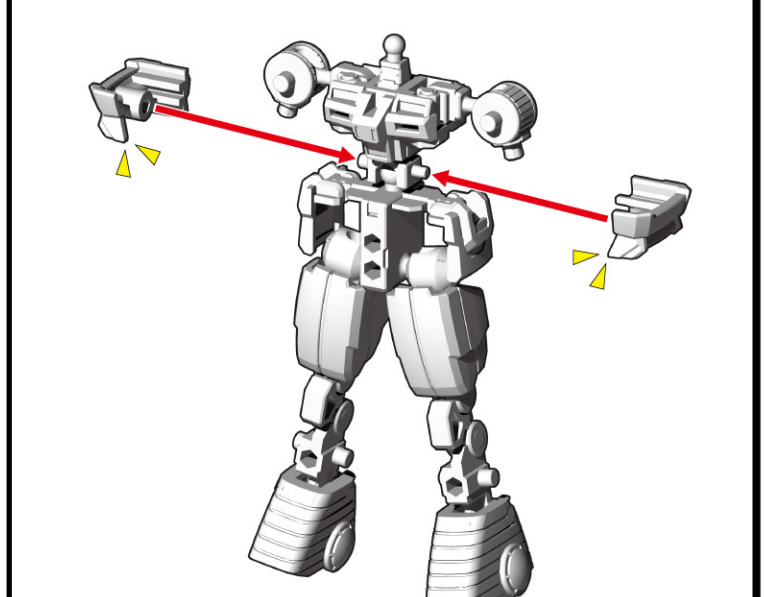

⑤足アーマーを番号の順に足パーツに取り付けます。

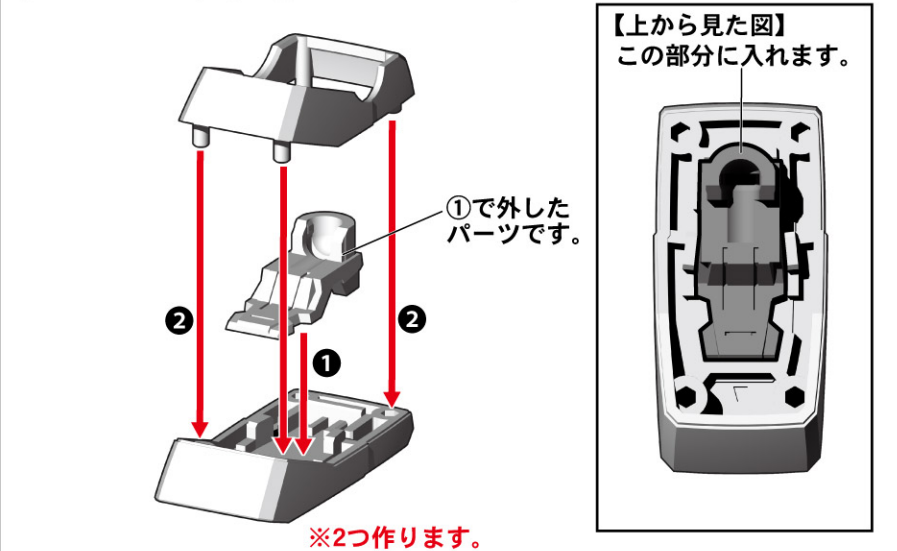

⑥足パーツを取り付けます。

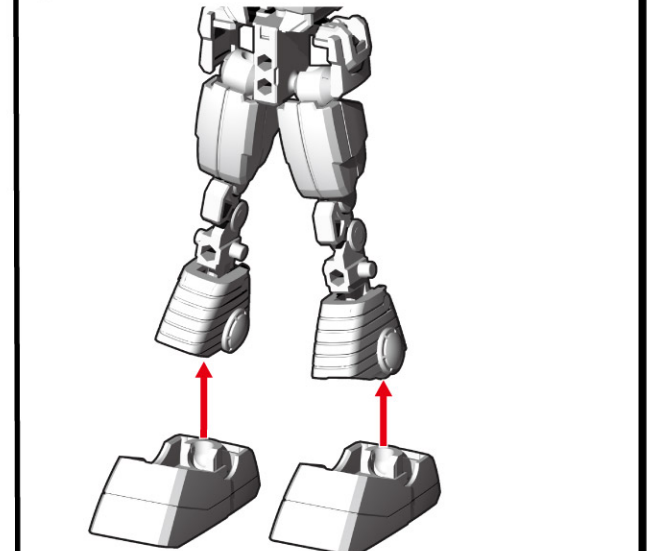

※画像と商品とは、多少異なりますのでご了承ください。

⑦右脚アーマーを取り付けます。

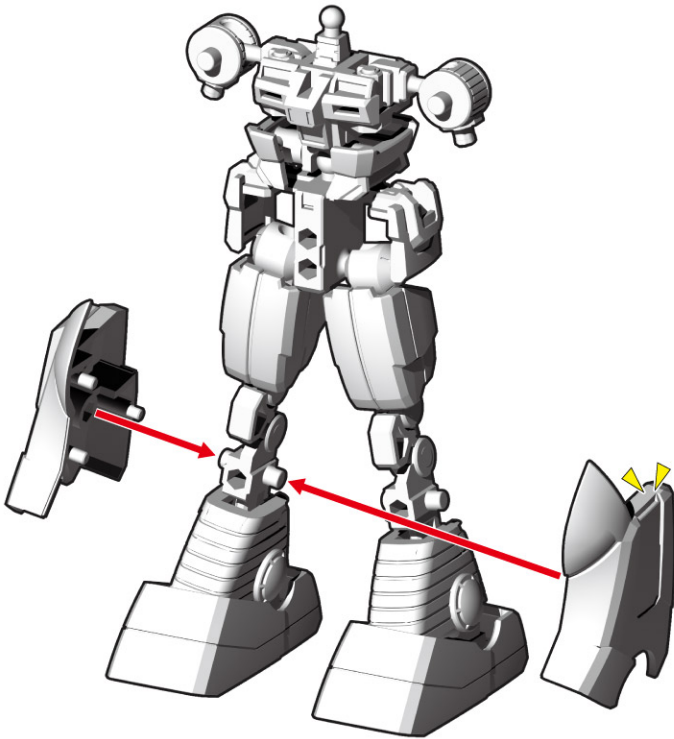

⑧左脚アーマーを取り付けます。

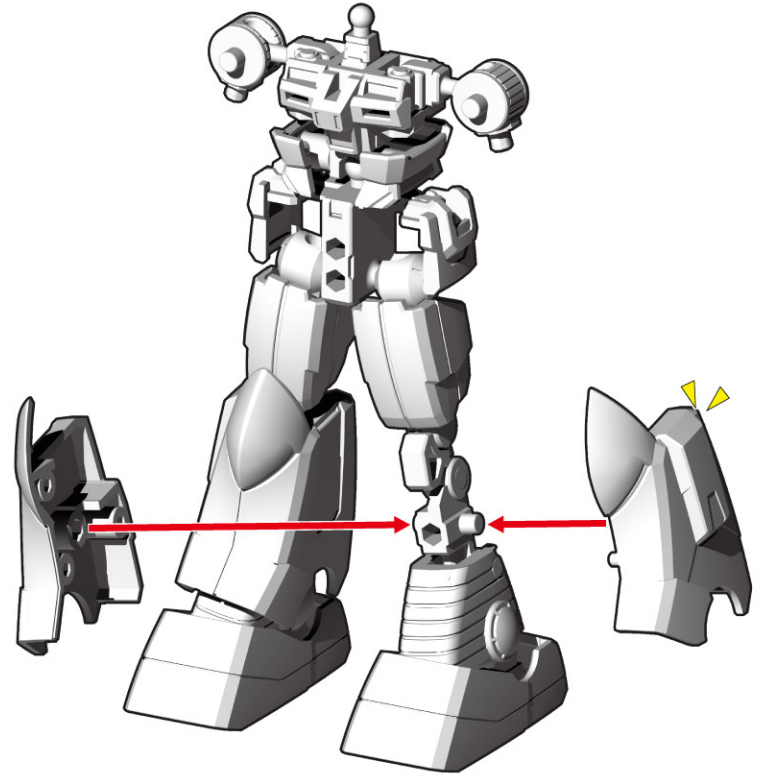

⑨腰アーマーを取り付けます。

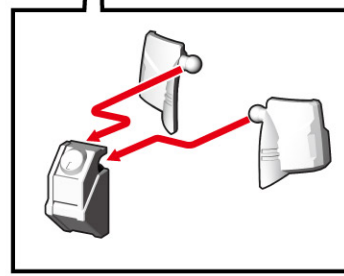
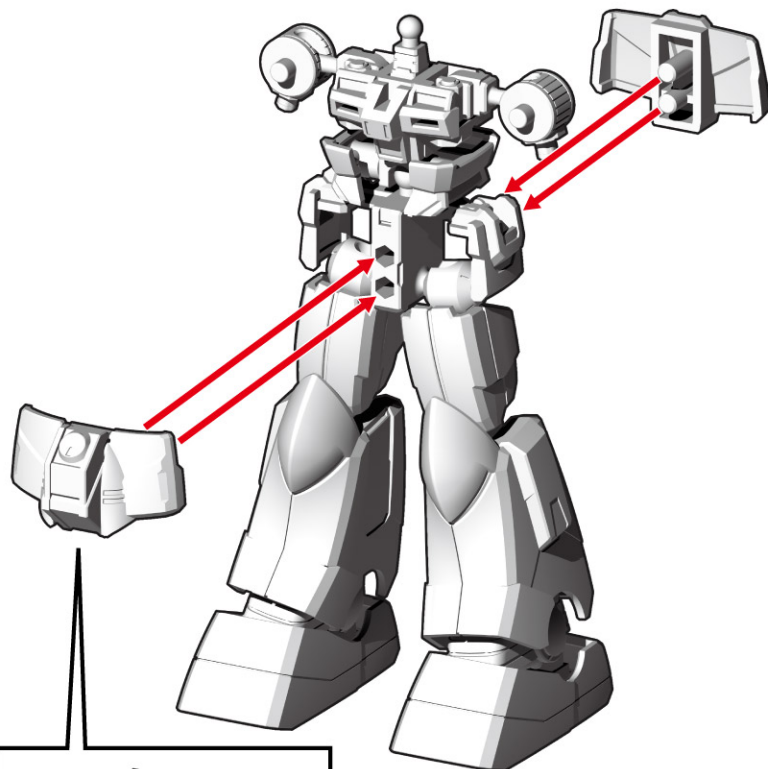

⑩肩アーマーを取り付けます。

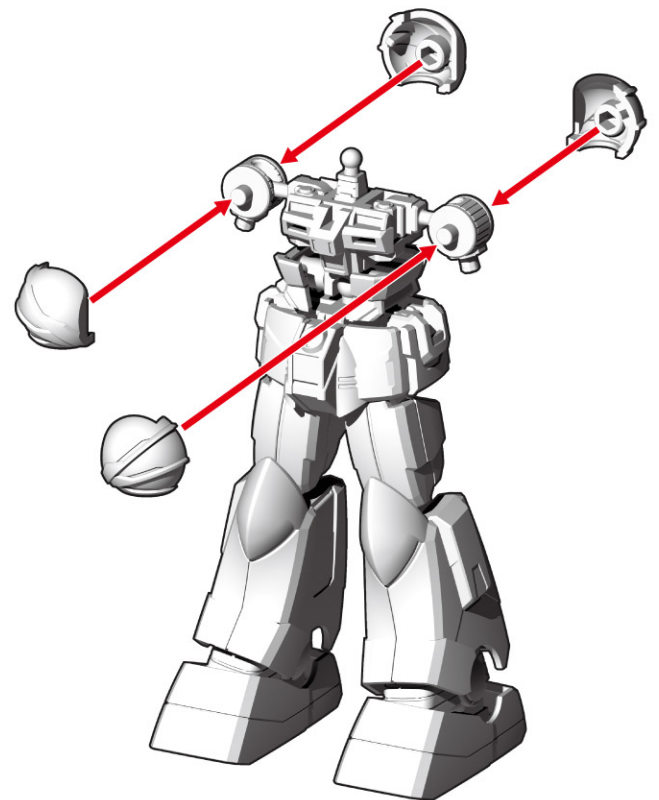

① 胴体アーマー・バックパックを取り付けます。

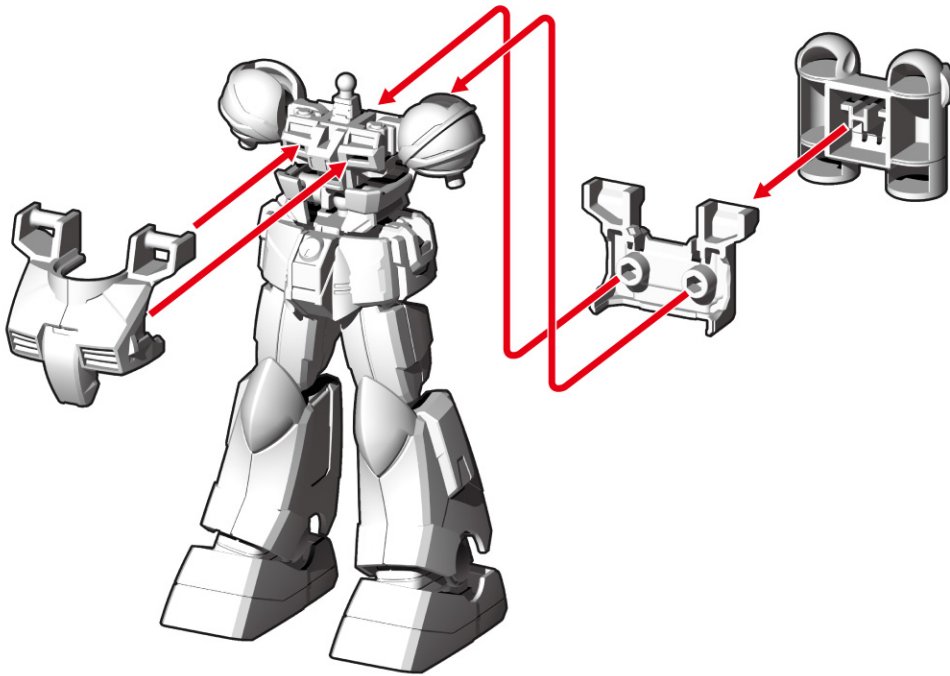

② 腕パーツにアーマーを番号の順に取り付けます。

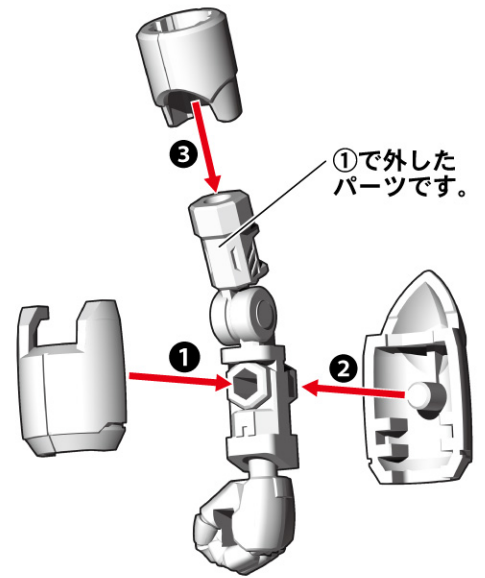

※反対側も同様に取り付けます。

③ 各パーツを番号の順に取り付けて完成です。

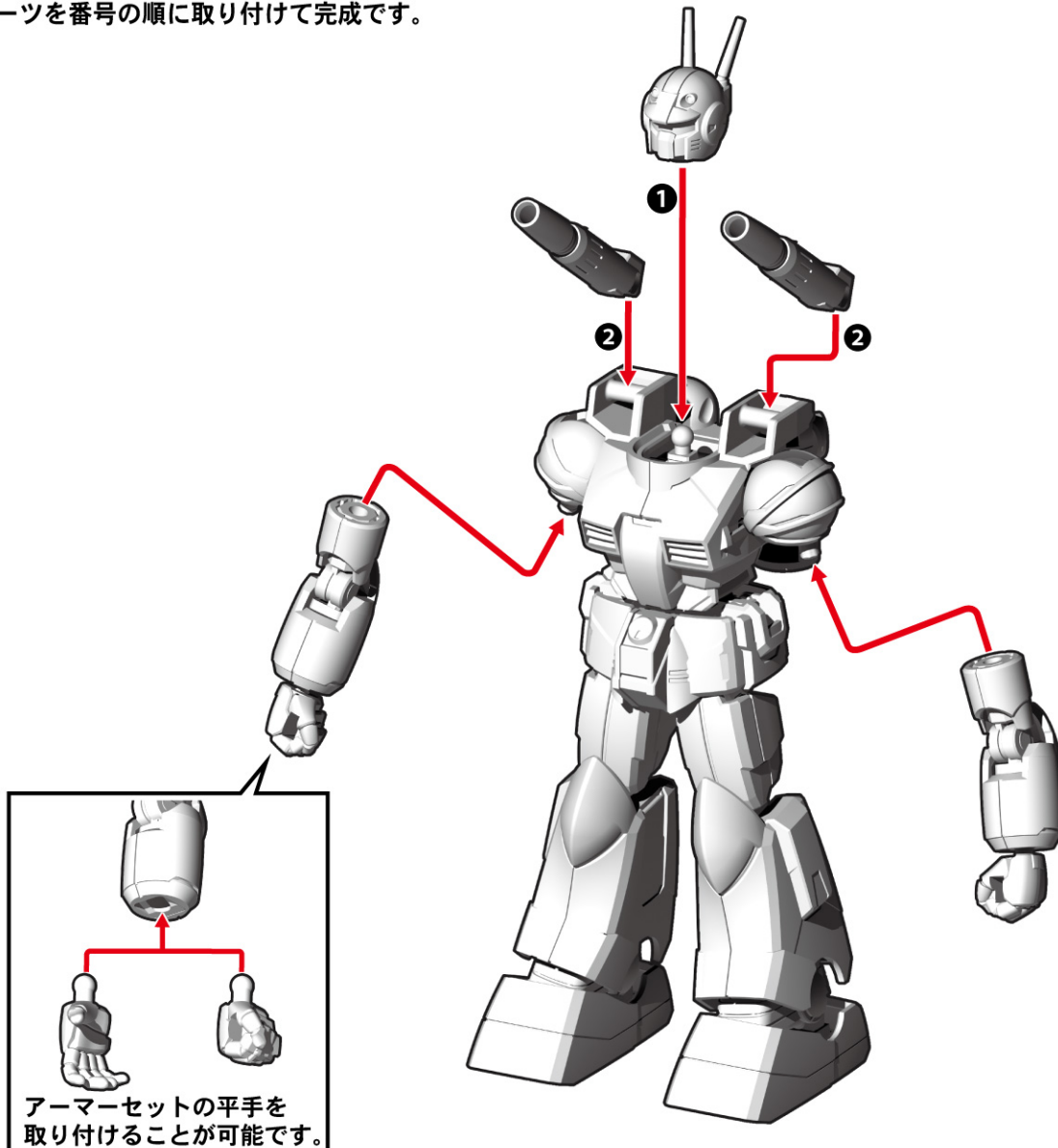

武器の取り付け方

ビーム・ライフルを持たせることができます。

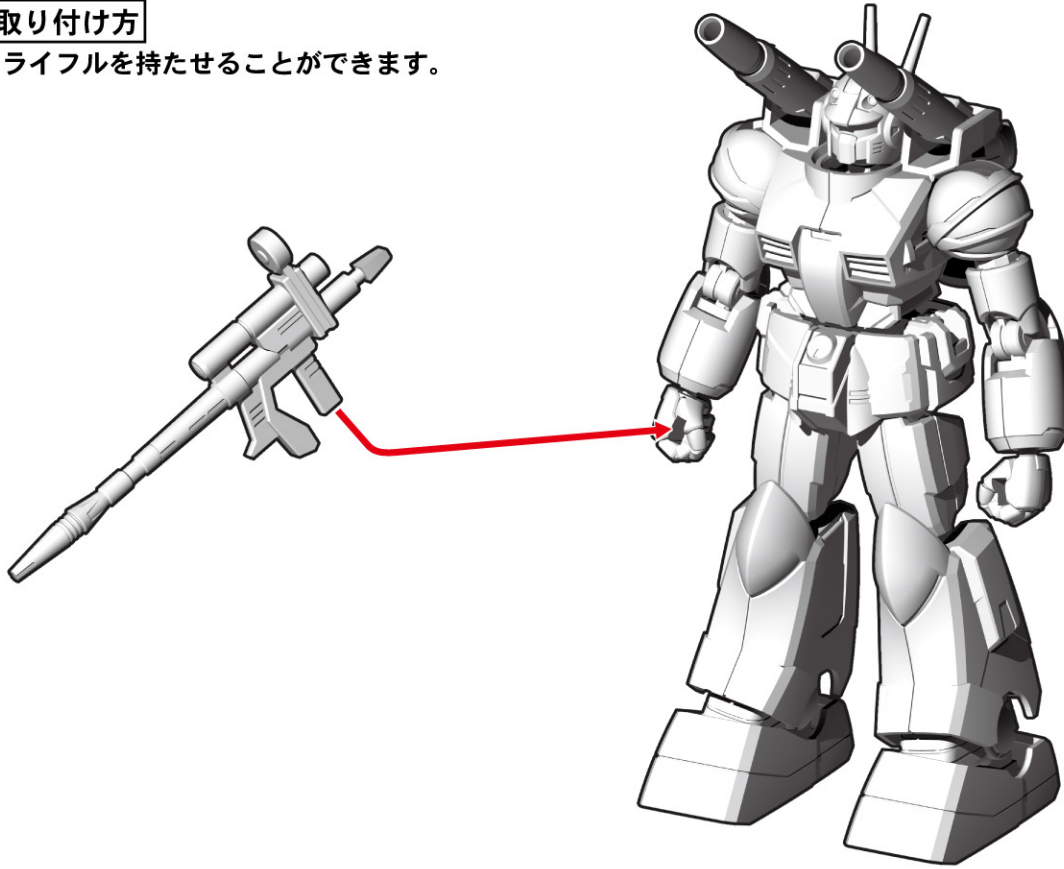

武器の組み替え方

① 240mm低反動キャノン砲を外します。

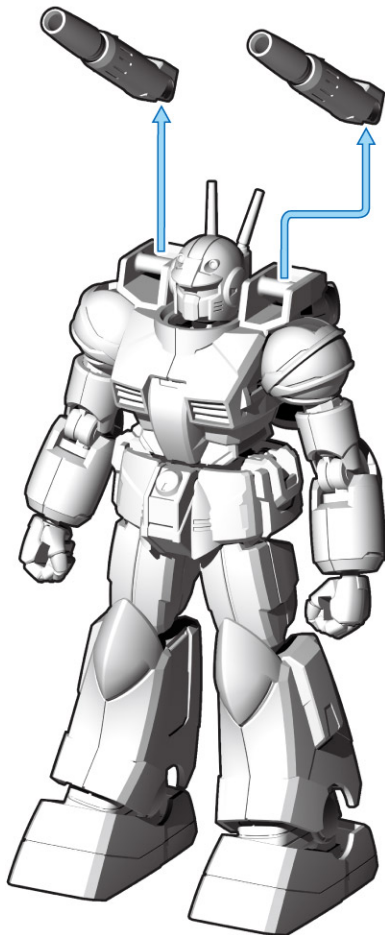

② スプレー・ミサイル・ランチャーを取り付けます。

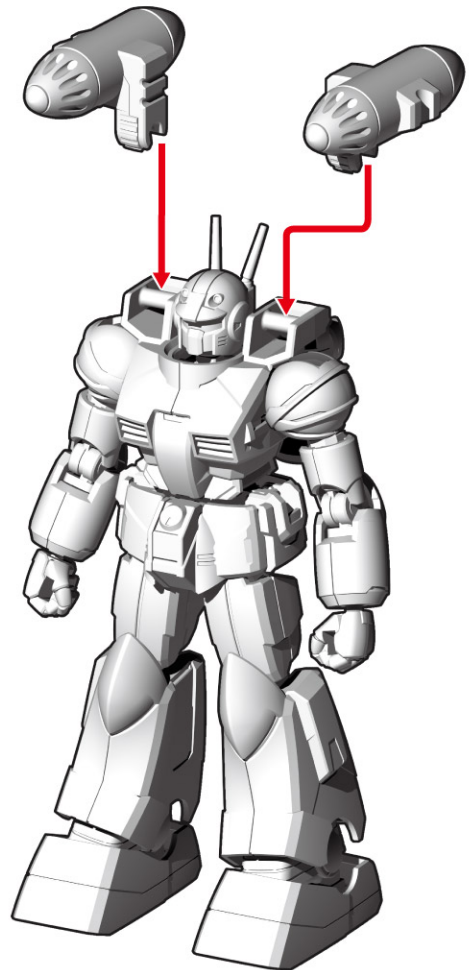

岩の組み立て方

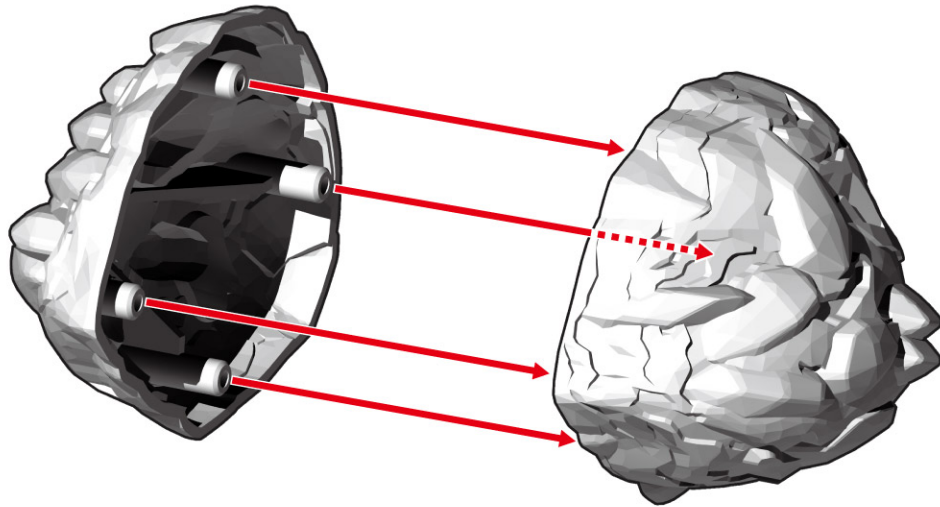

完成図



※画像はイメージです。