

MOBILITY JOINT GUNDAM

モビリティジョイントガンダム

VOL.12

1. ガンダム・バルバトス(第1形態)

2. ガンダムNT-1

3. ケンプファー

4. ジム・スナイパーⅡ

5. ガンダム・バルバトス用EXパーツ

6. ガンダムNT-1用EXパーツ

7. ケンプファー用EXパーツ

8. ジム・スナイパーⅡ用EXパーツ

※一部、組み立て済みのパーツがあります。

2831063

⚠ 注意 お買い上げのお客様へ 必ずお読みください。

●本商品の対象年齢は15才以上です。対象年齢未満のお子様には絶対に与えないでください。●小さな部品がありますので、小さなお子様が悪く誤って飲み込まないように注意してください。窒息などの危険があります。●尖った部分や鋭い部分がありますので、取扱や保管場所に注意してください。思わぬケガをするおそれがあります。

〈使用上の注意〉●本商品を樹脂製のソファやシート、タイルなどの上に置かないでください。長時間接触していると色移りがあります。●本商品は精密に作られています。無理な力を加えたり、落としたりすると破損するおそれがあります。●パーツはきれいに切り取り、切り取ったあとのクズは捨ててください。

1. ガンダム・バルバトス(第1形態)

ガンダム・バルバトス(第1形態)の組み立て

記号一覧
Symbol List



取り付けます
Attach



取り外します
Remove



動かします
Move



向きに注意
Note The Direction

※画像と商品とは、多少異なります
のでご了承ください。

① 頭部の組み立て

※番号の順に組み立ててください。

※シール①②を先に貼ってください。

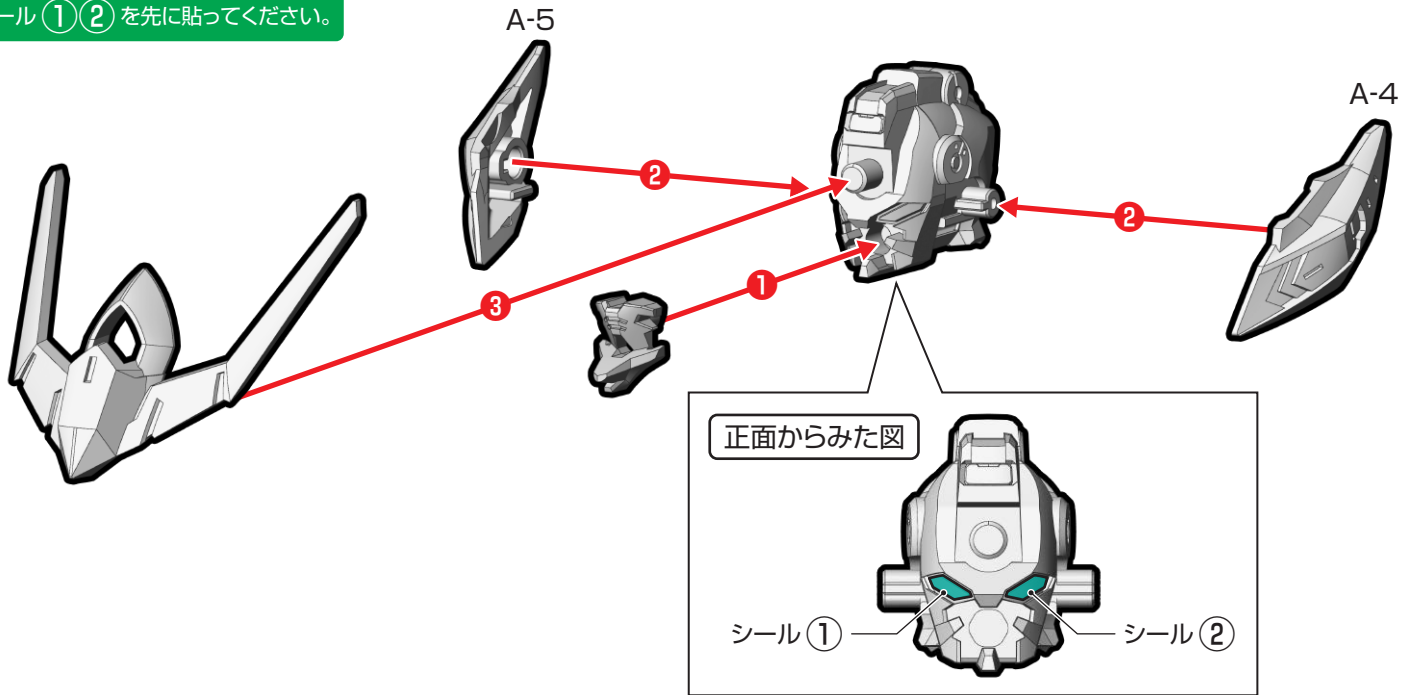

② 頭部・腕部の組み立て・取り付け

※シール③はお好みで貼り付けてください。

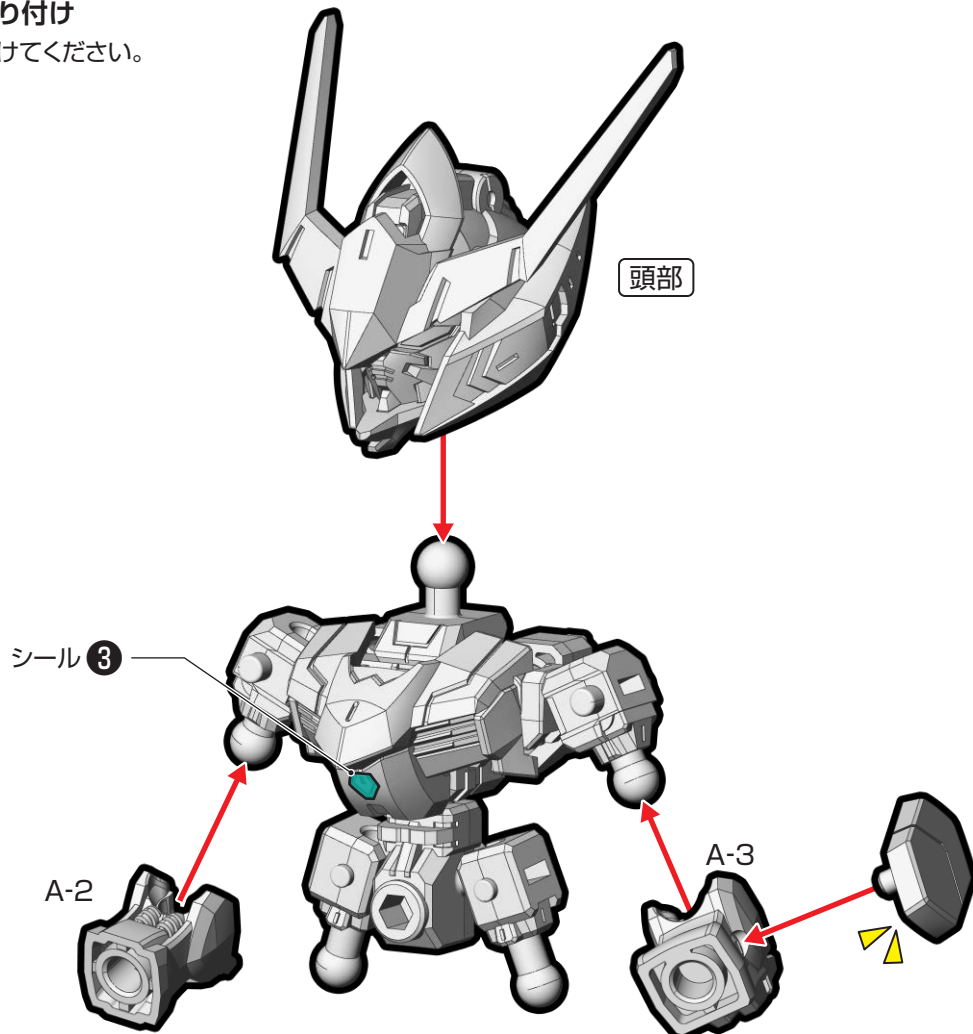



取り付けます
Attach



取り外します
Remove



動かします
Move



向きに注意
Note The Direction

※画像と商品とは、多少異なりますのでご了承ください。

③脚部の組み立て

※番号の順に組み立ててください。

※シール④はお好みに貼り付けてください。

右脚

左脚

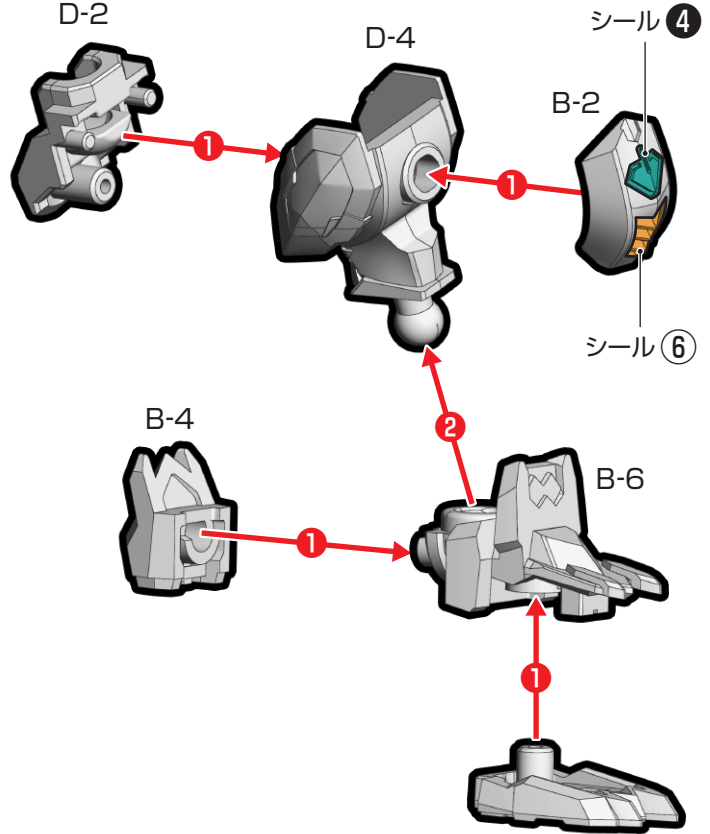
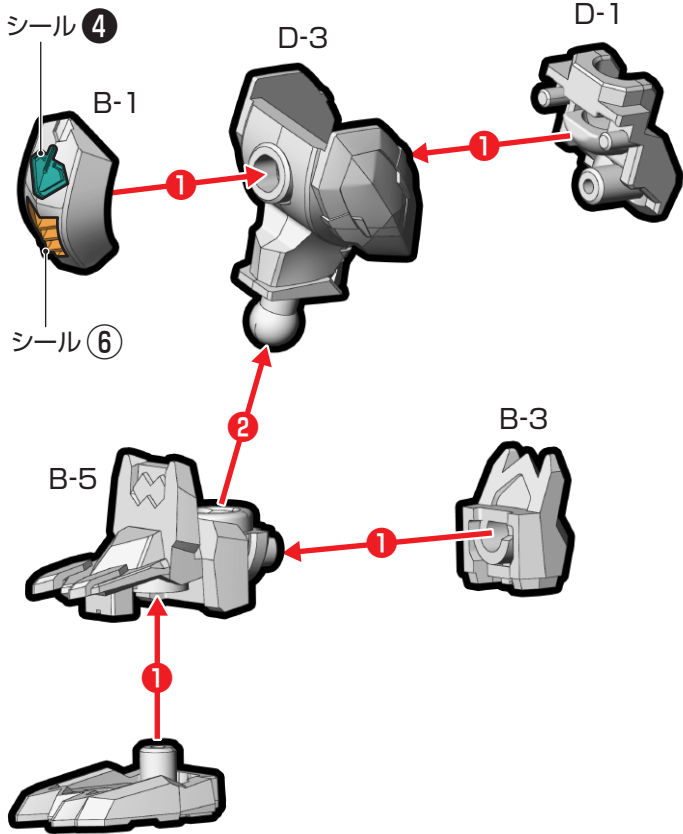

④手首・脚部の取り付け

※番号の順に組み立ててください。

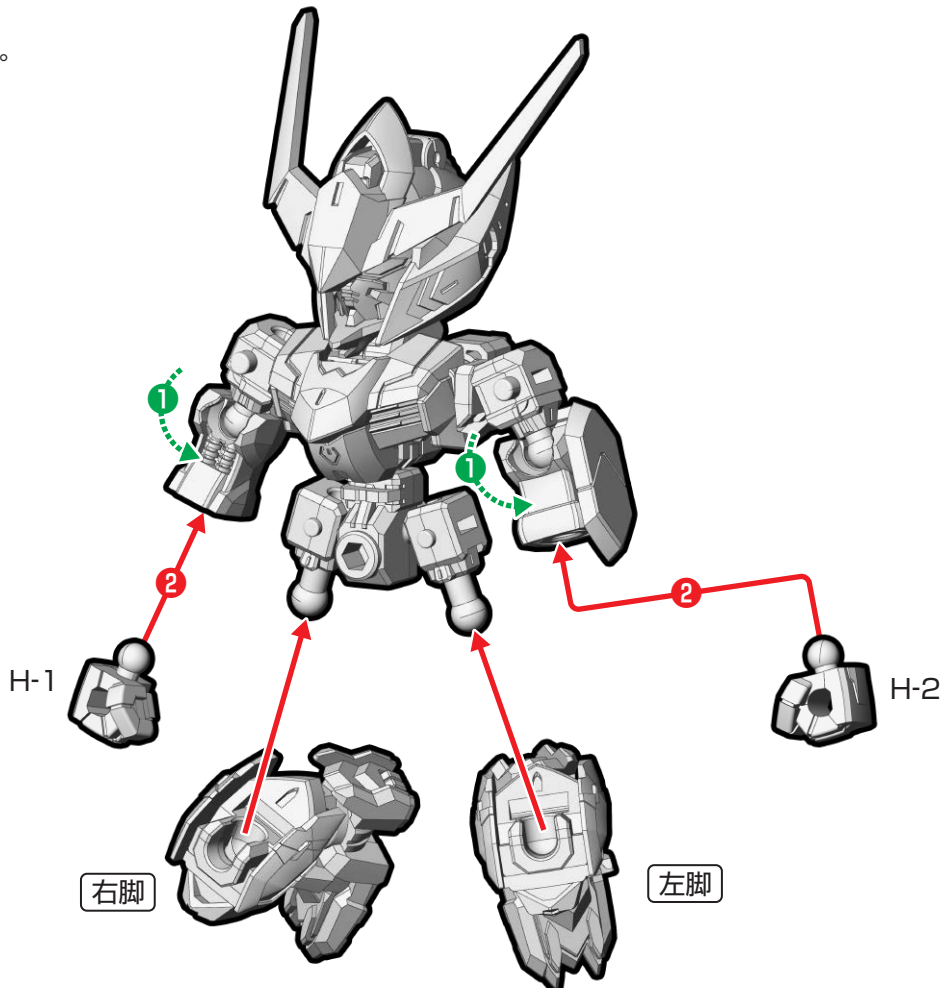



取り付けます
Attach



取り外します
Remove



動かします
Move



向きに注意
Note The Direction

※画像と商品とは、多少異なりますのでご了承ください。

⑤フロントアーマーの組み立て・取り付け

※番号の順に組み立ててください。

※シール③④⑤を先に貼ってください。

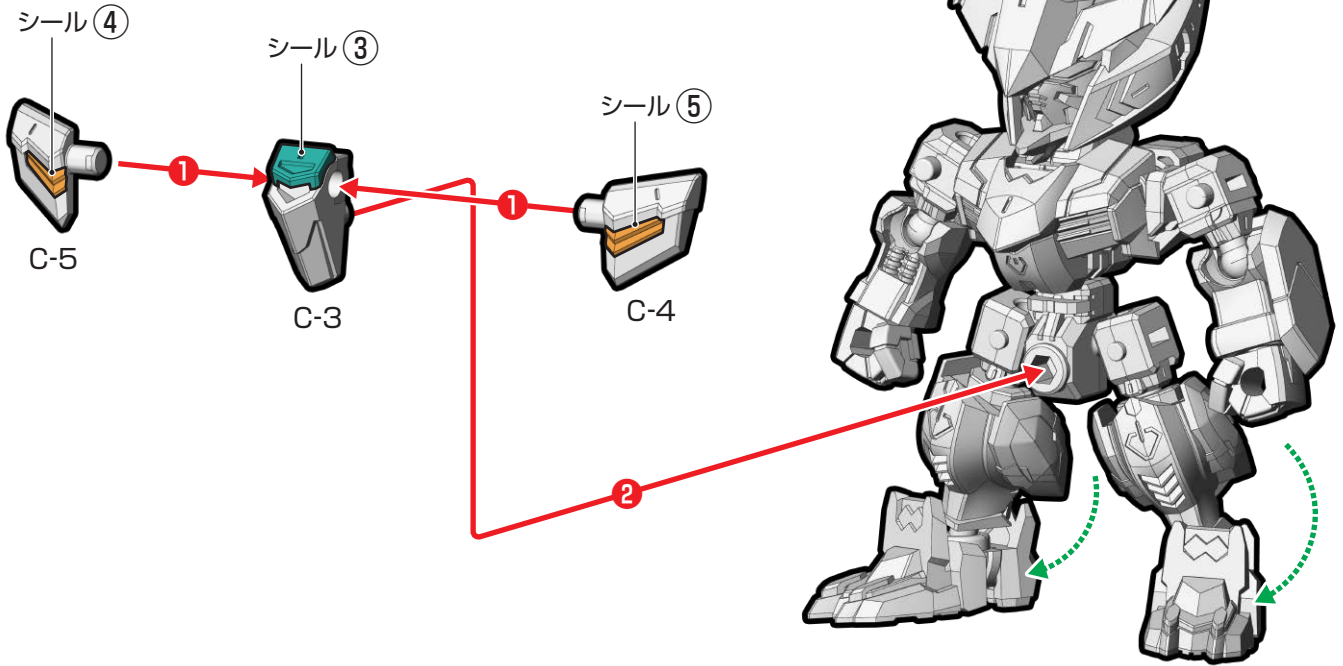

⑥リアアーマー・バックパックの組み立て・取り付け

※番号の順に組み立ててください。

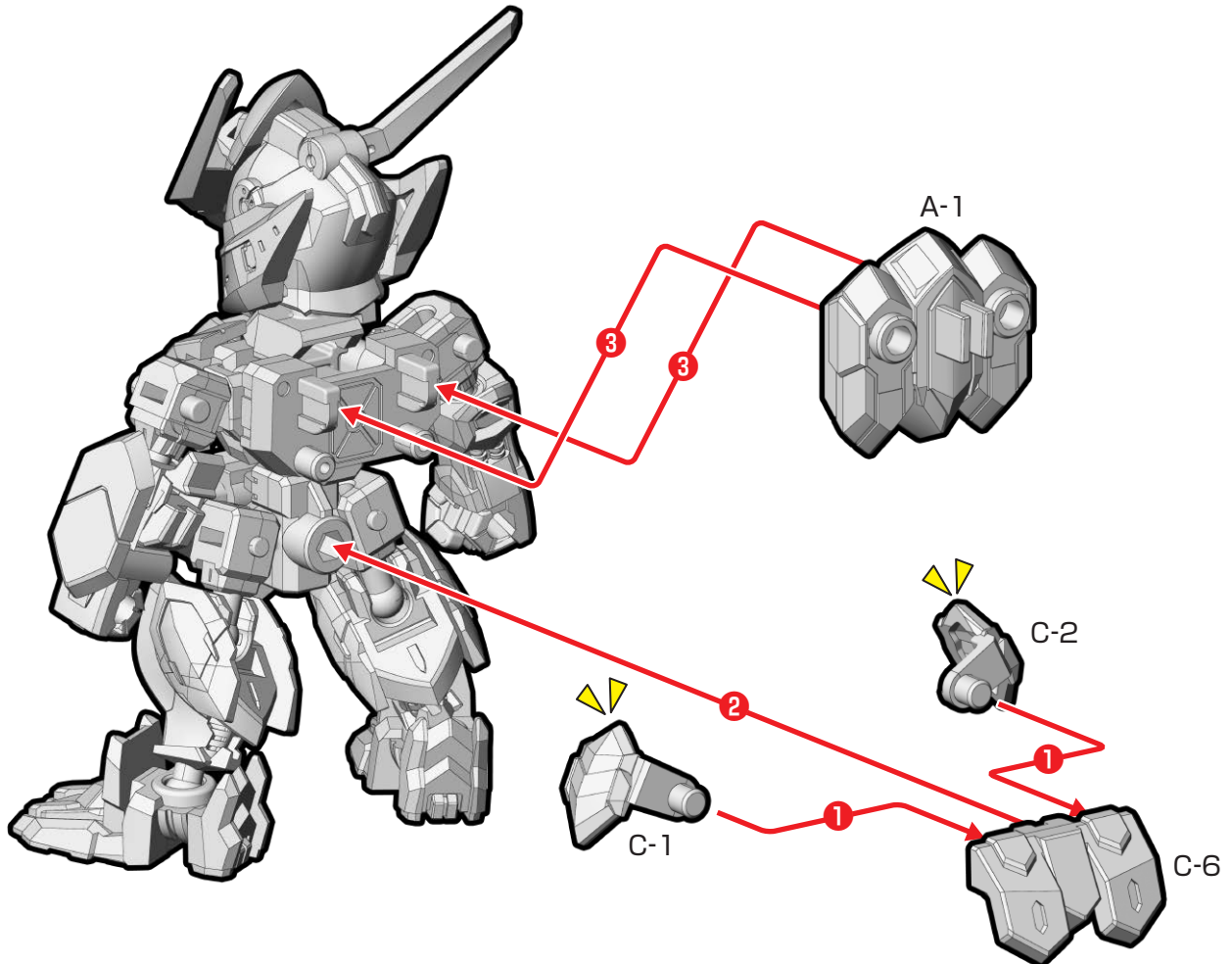

⑦ 武器の組み立て・取り付け・完成

※番号の順に組み立ててください。

※シール①②は「5.ガンダム・バルバトス用EXパーツ」(別売り)で使います。

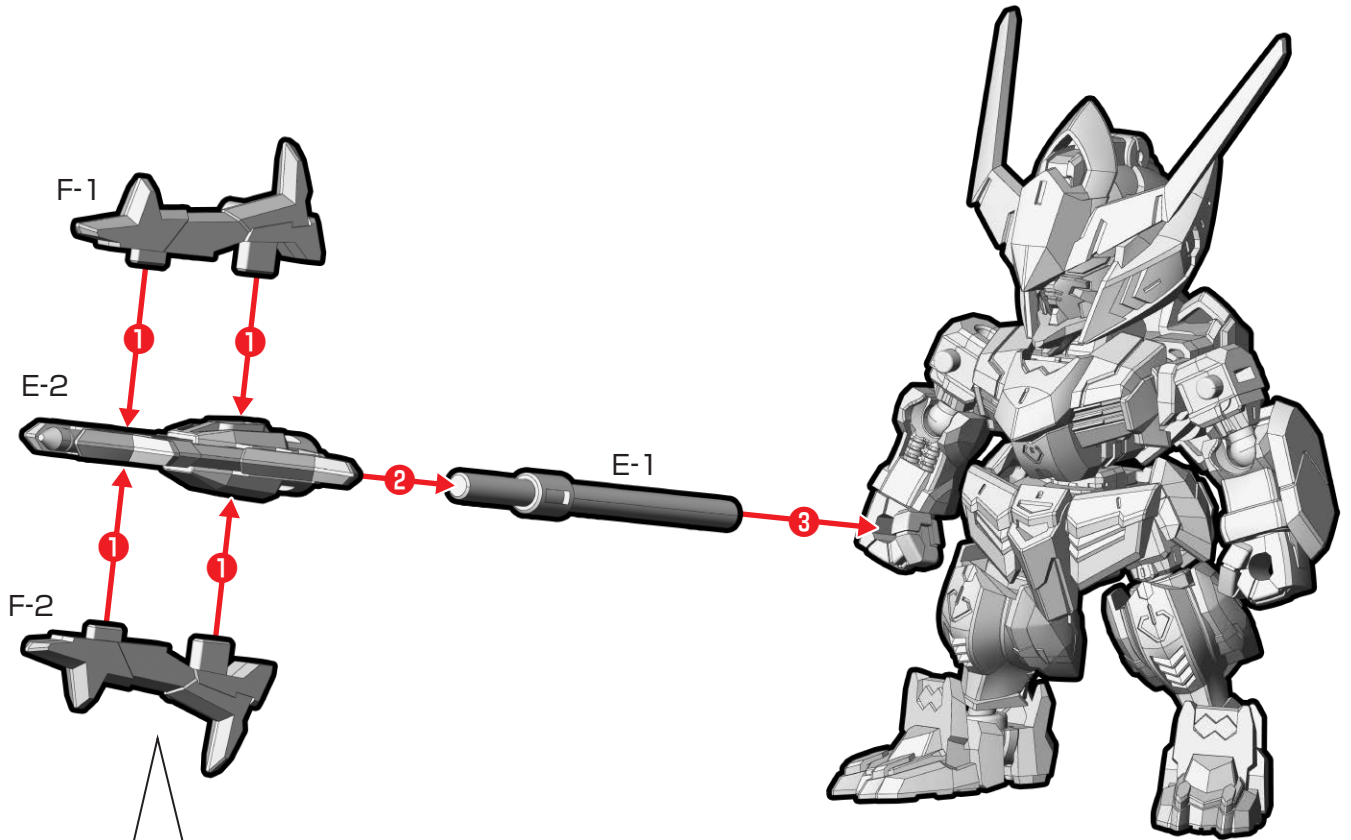

ガンダム・バルバトス(第1形態)の完成

※武器を背中に取り付けることもできます。
※反対側も同様です。

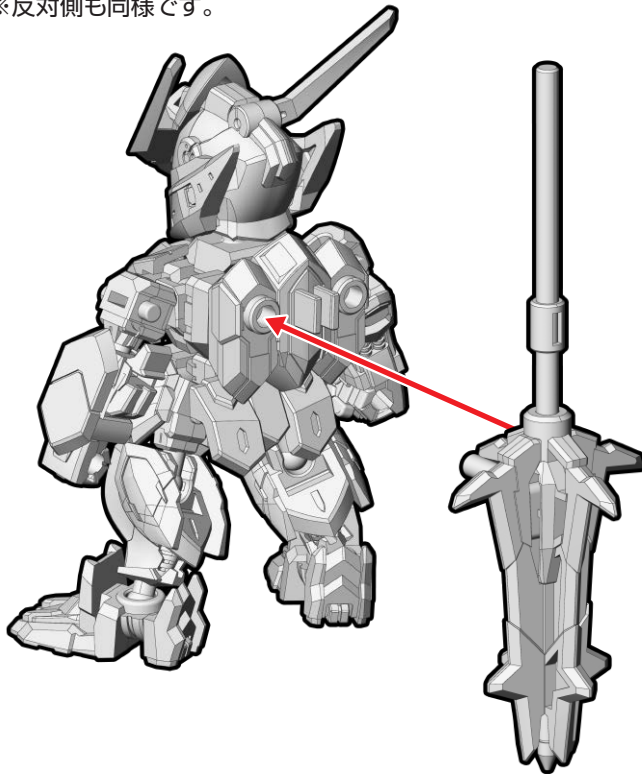

2.ガンダムNT-1

ガンダムNT-1の組み立て

記号一覧
Symbol List

← 取り付けます
Attach

← 取り外します
Remove

← 動かします
Move

△ 向きに注意
Note The Direction

※画像と商品とは、多少異なります
のでご了承ください。

①頭部の組み立て

※番号の順に組み立ててください。

※シール①②を先に貼ってください。

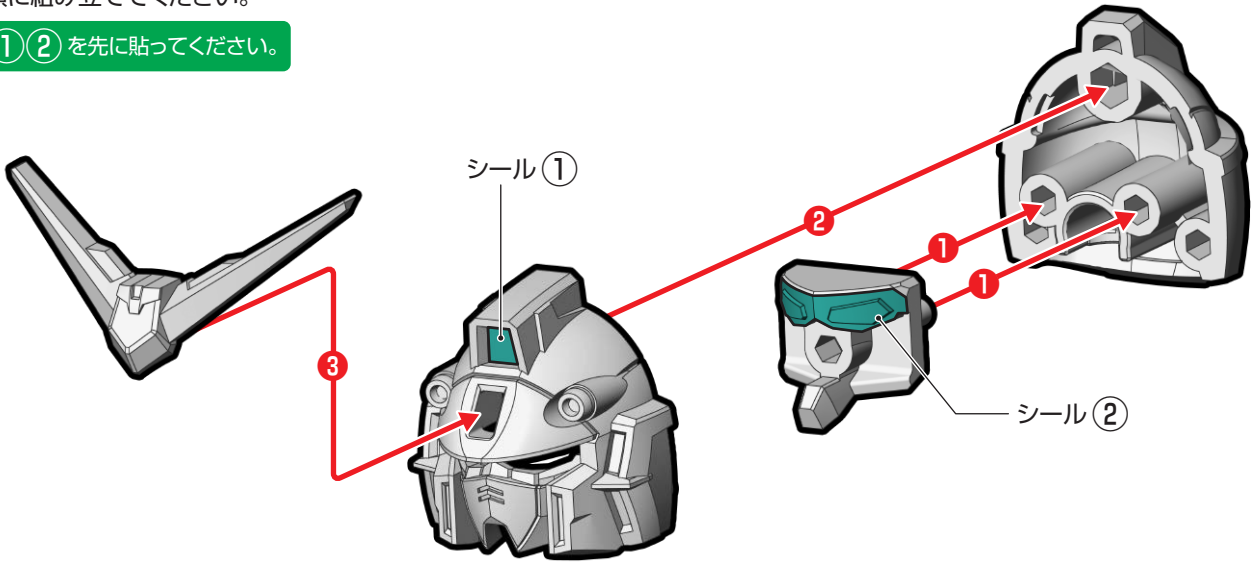

②頭部・腕部の組み立て・取り付け

※番号の順に組み立ててください。

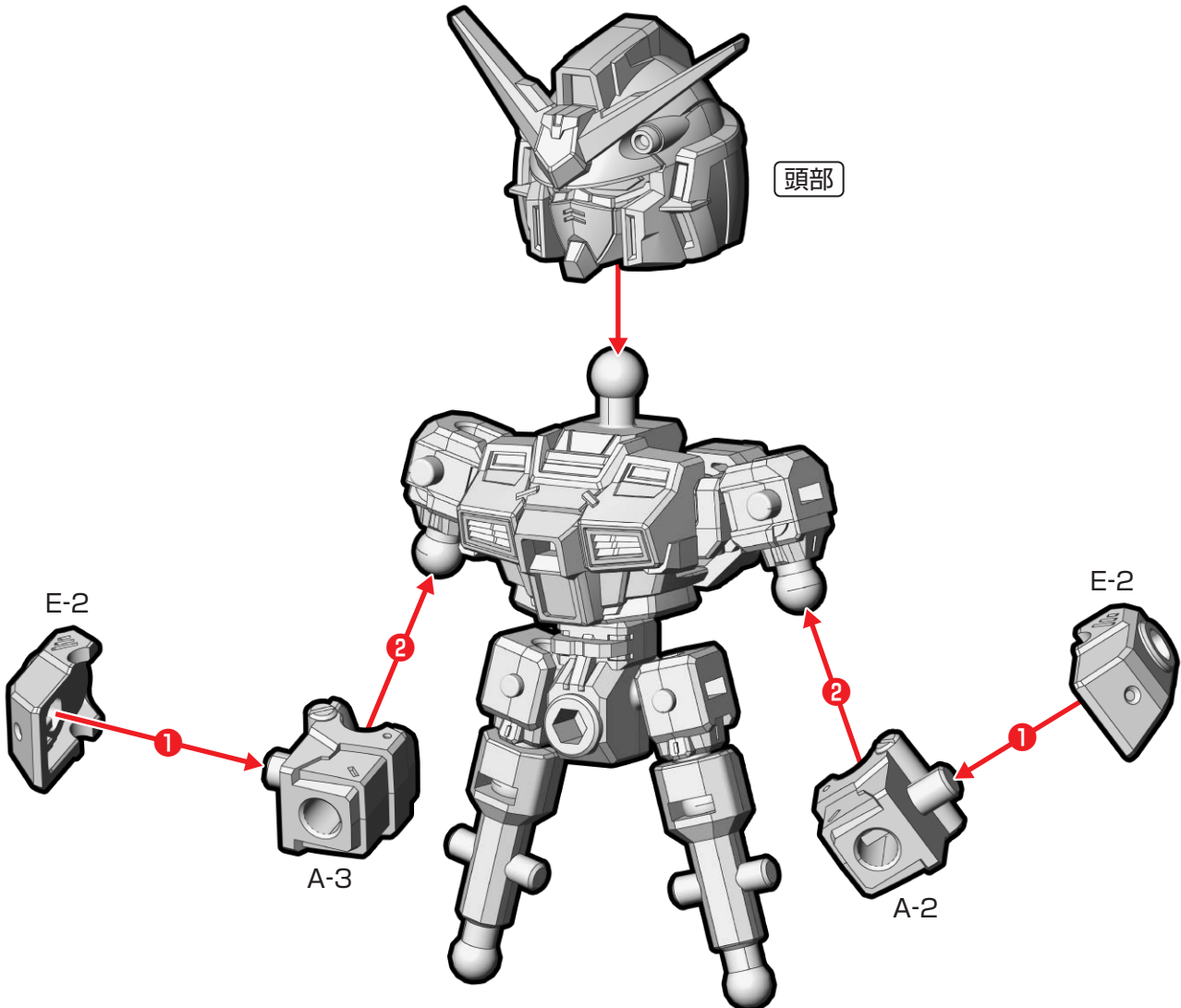

③脚部の組み立て・取り付け

※番号の順に組み立ててください。

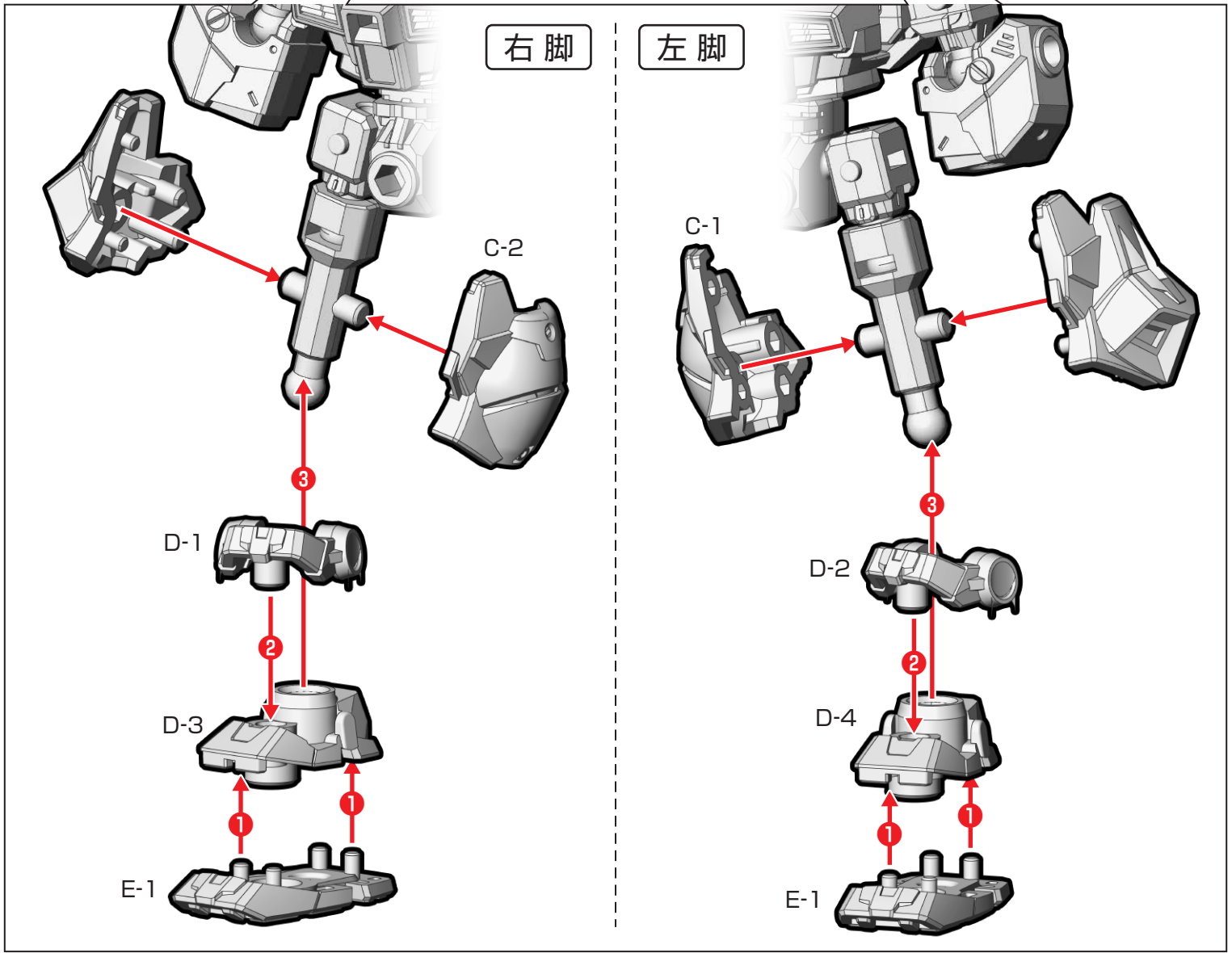
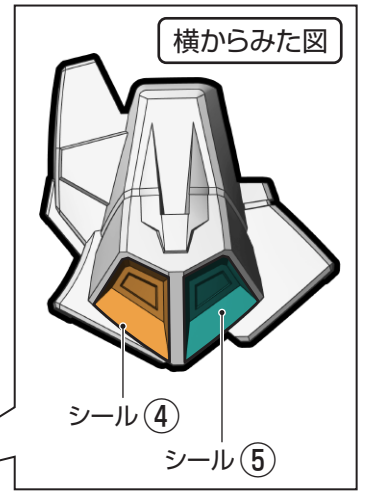
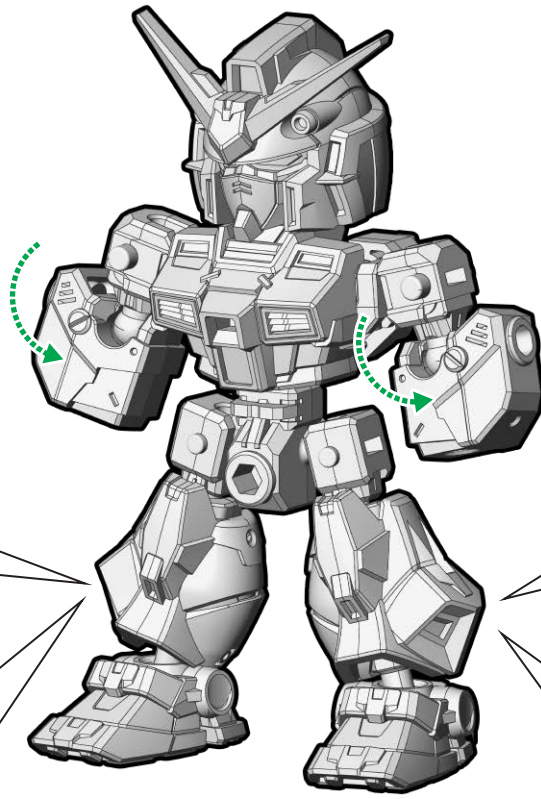
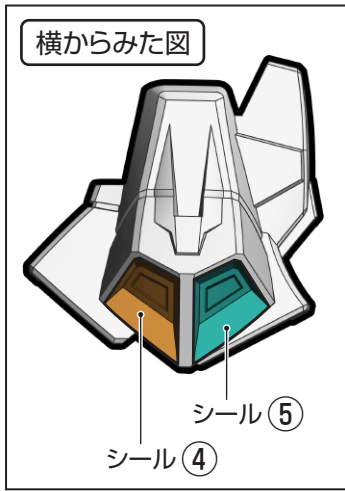



取り付けます
Attach



取り外します
Remove



動かします
Move



向きに注意
Note The Direction

※画像と商品とは、多少異なりますのでご了承ください。

④ 肩部・手首の取り付け

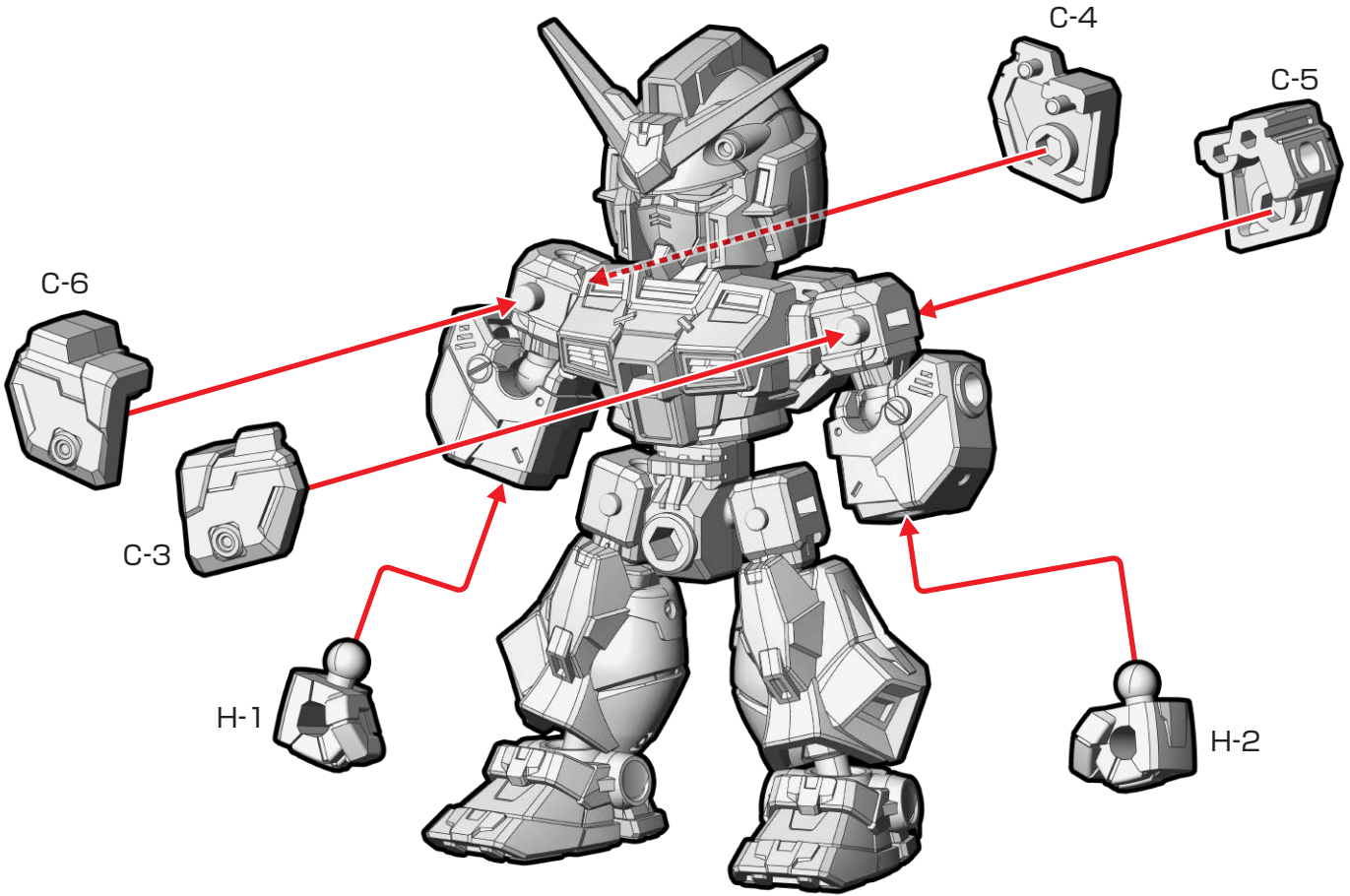

⑤ フロントアーマーの組み立て・取り付け

※番号の順に組み立ててください。

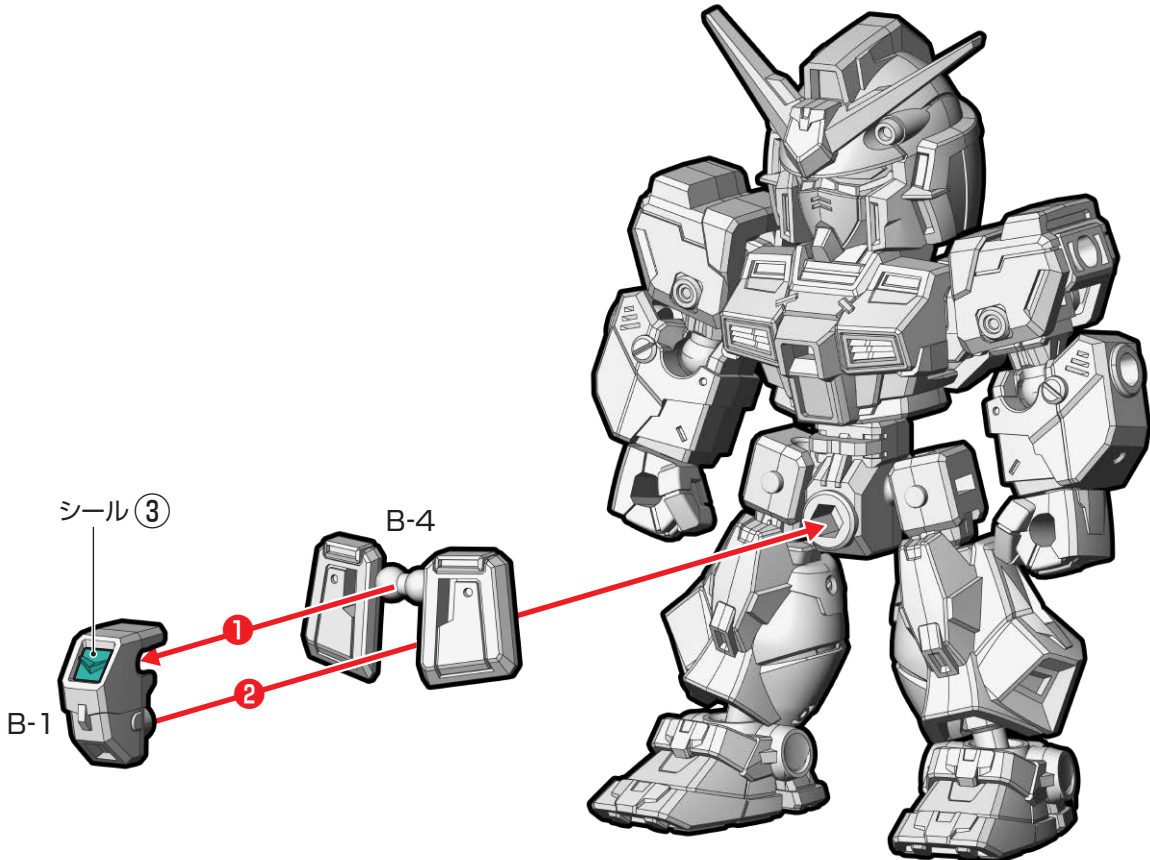



取り付けます
Attach



取り外します
Remove



動かします
Move



向きに注意
Note The Direction

※画像と商品とは、多少異なりますのでご了承ください。

⑥リアアーマー・バックパックの組み立て・取り付け

※番号の順に組み立ててください。

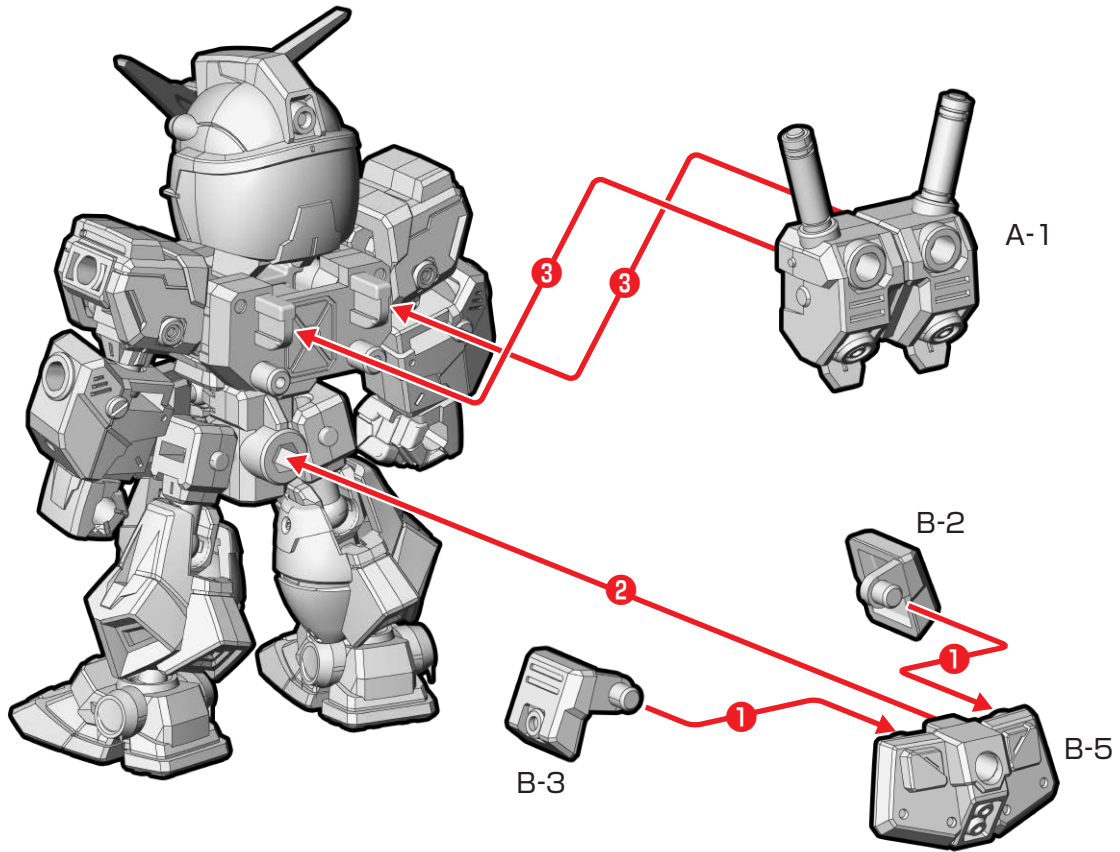

⑦武器の取り付け・完成

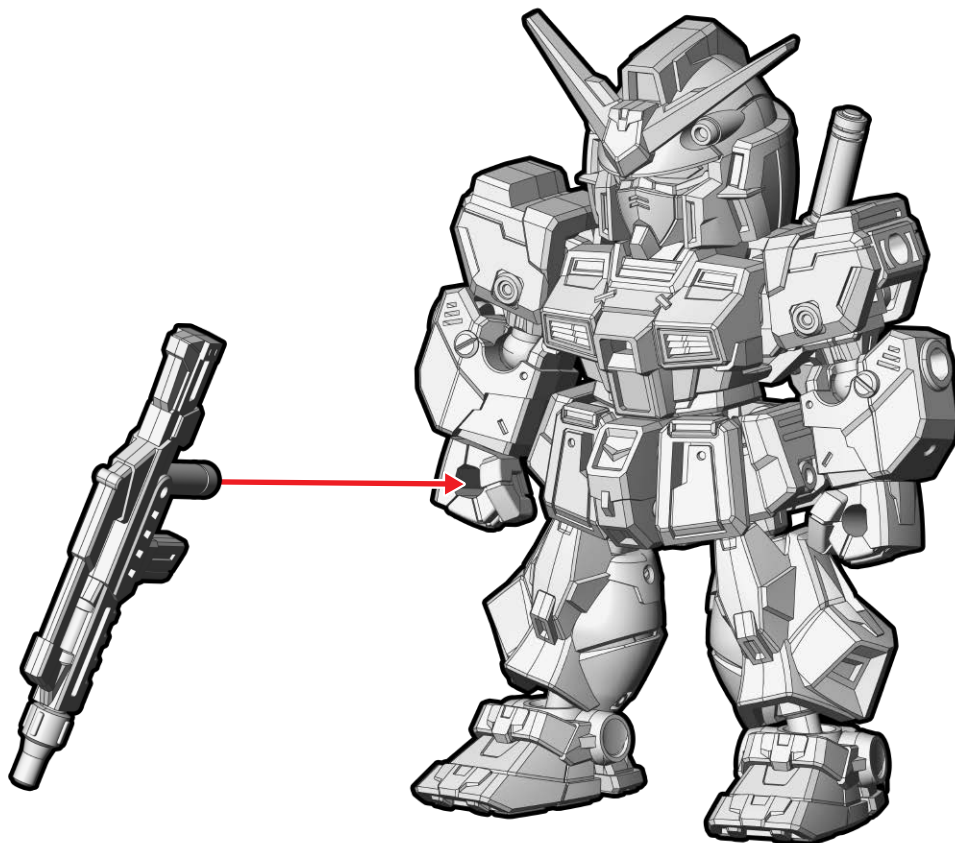

ガンダムNT-1の完成

3. ケンプファー

ケンプファーの組み立て

記号一覧
Symbol List

← 取り付けます
Attach

← 取り外します
Remove

← 動かします
Move

△ 向きに注意
Note The Direction

※画像と商品とは、多少異なります
のでご了承ください。

① 頭部・腕部の組み立て・取り付け

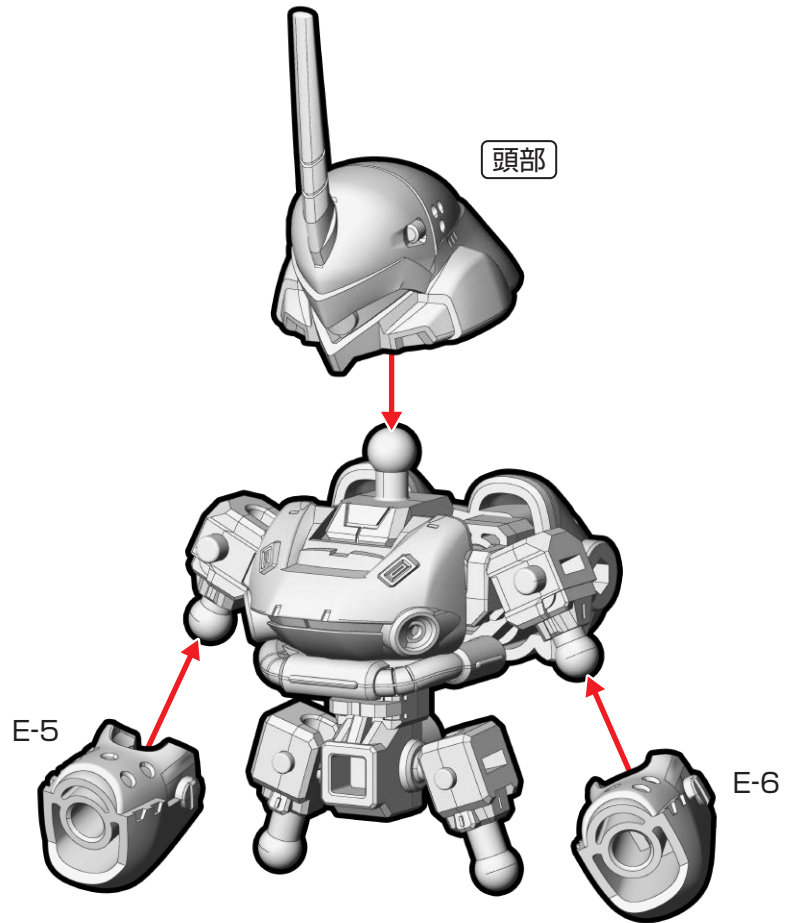
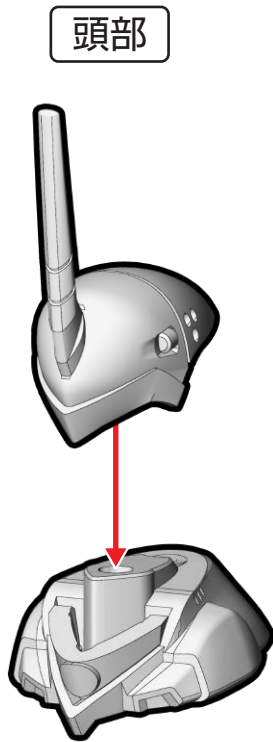

② 脚部の組み立て ※番号の順に組み立ててください。

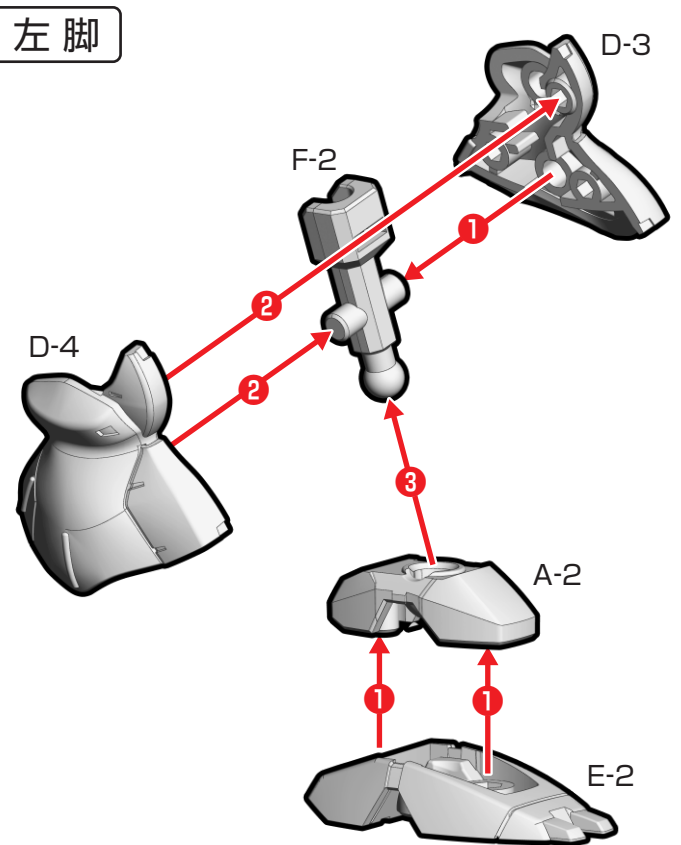
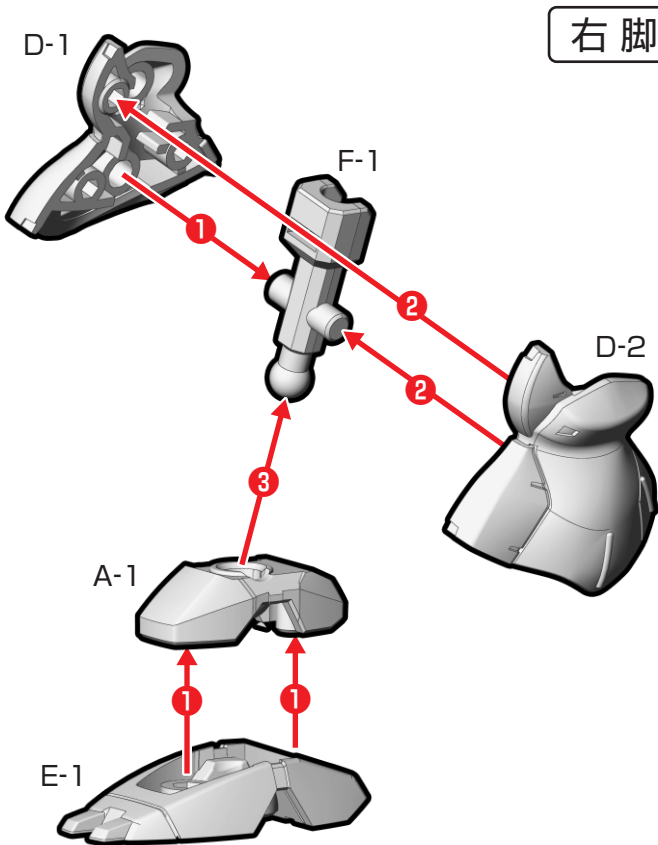

③ 肩部・手首・脚部の組み立て・取り付け

※番号の順に組み立ててください。

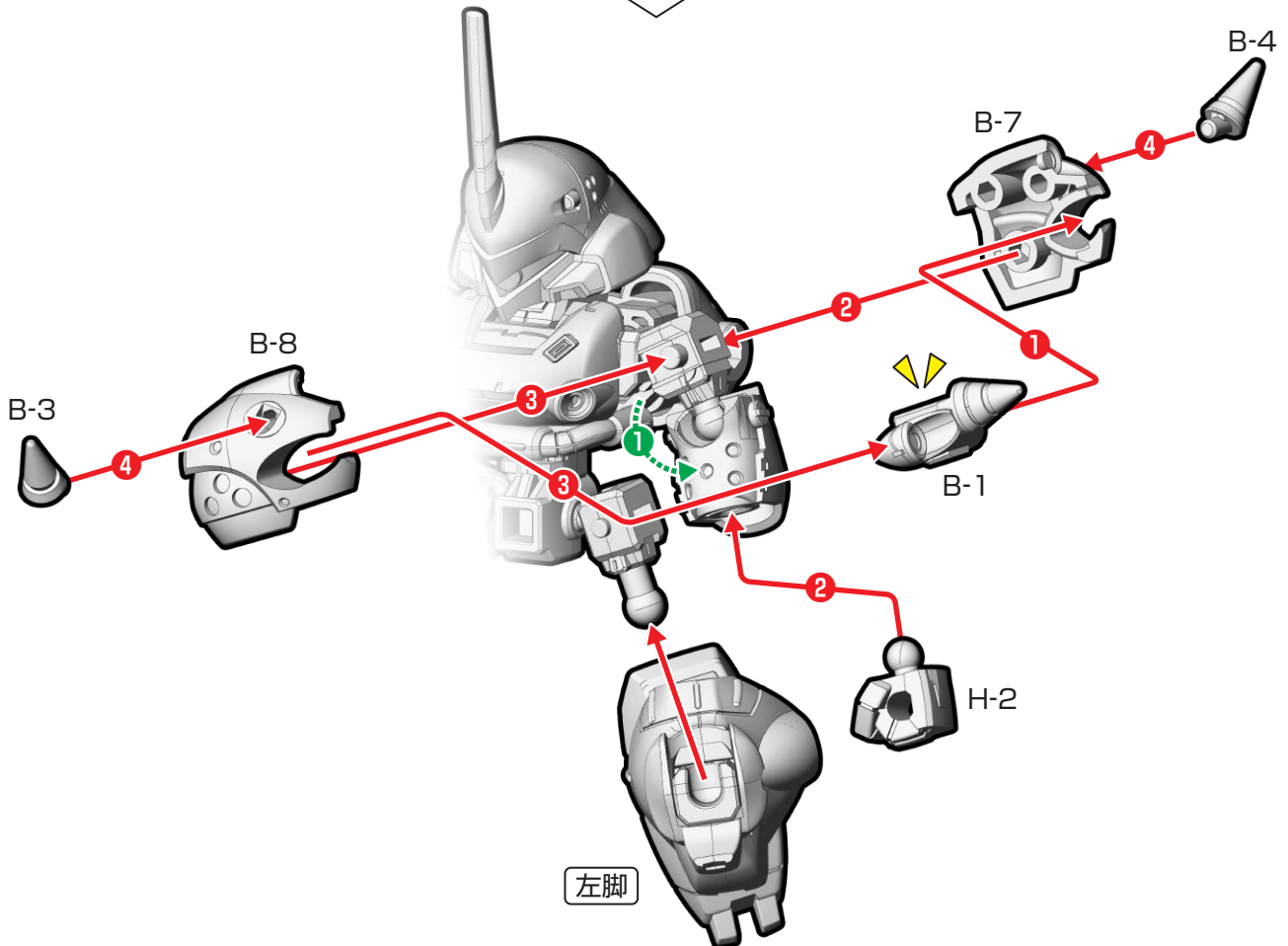
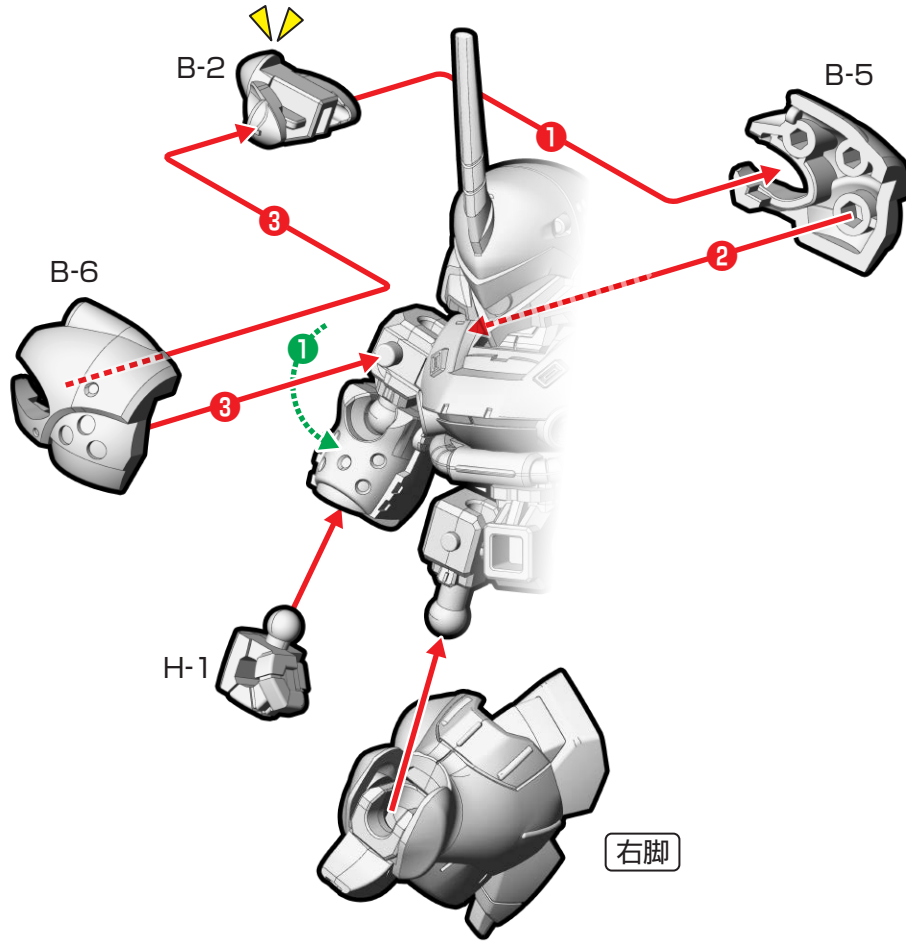



取り付けます
Attach



取り外します
Remove



動かします
Move



向きに注意
Note The Direction

※画像と商品とは、多少異なりますのでご了承ください。

④ フロントアーマー・サイドアーマー・リアアーマーの取り付け

※番号の順に組み立ててください。

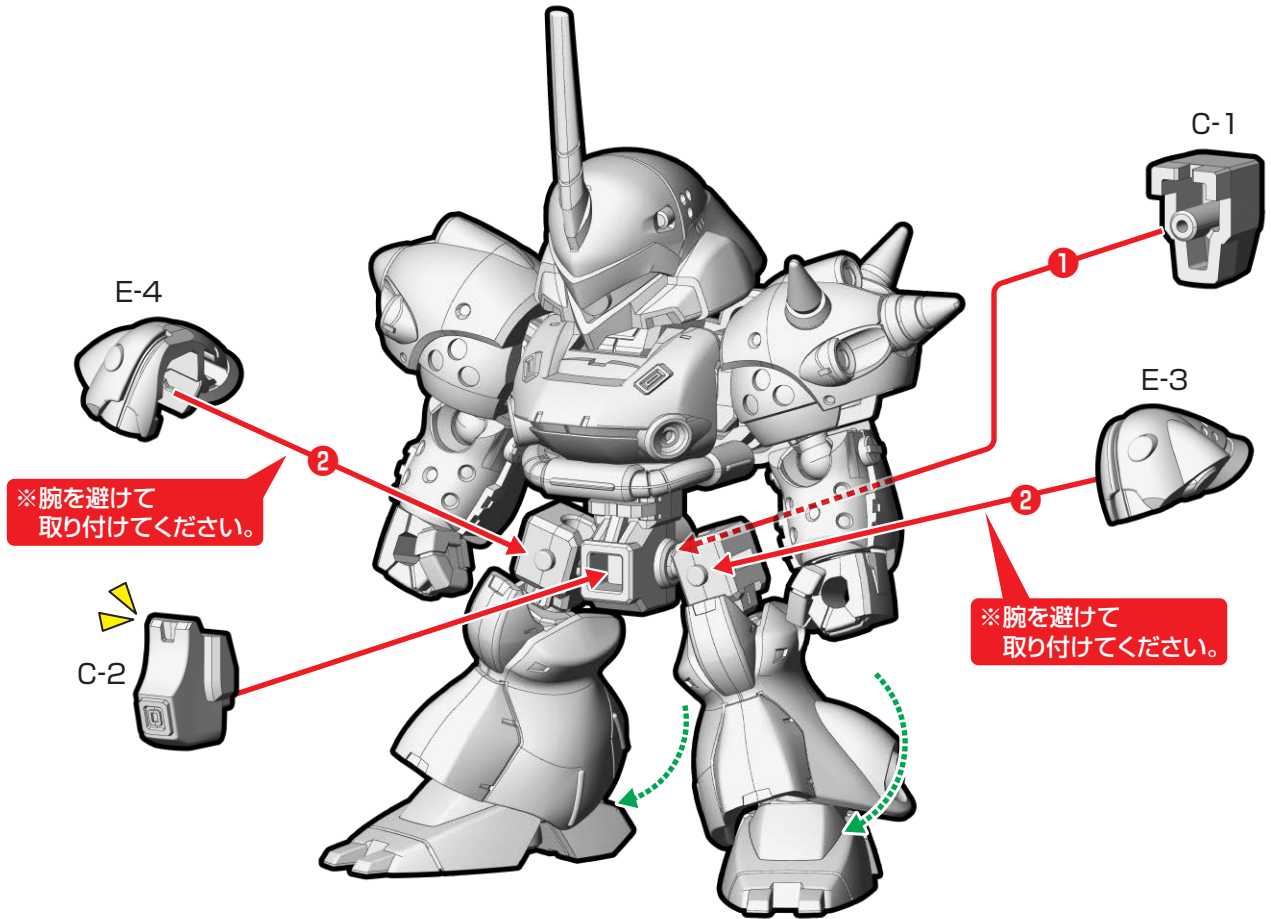

⑤ 武器の取り付け・完成

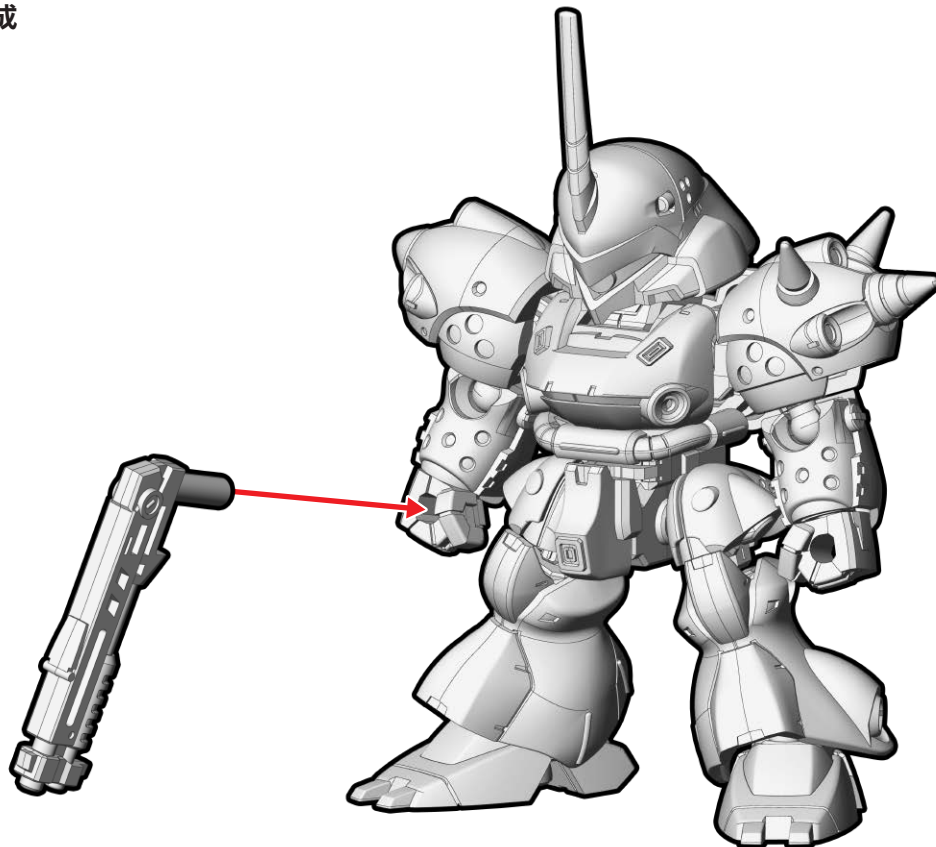

ケンプファーの完成

4.ジム・スナイパーII

ジム・スナイパーIIの組み立て

記号一覧
Symbol List

← 取り付けます
Attach

← 取り外します
Remove

← 動かします
Move

△ 向きに注意
Note The Direction

※画像と商品とは、多少異なります
のでご了承ください。

①頭部の組み立て

※番号の順に組み立ててください。

※シール②③④を先に貼ってください。

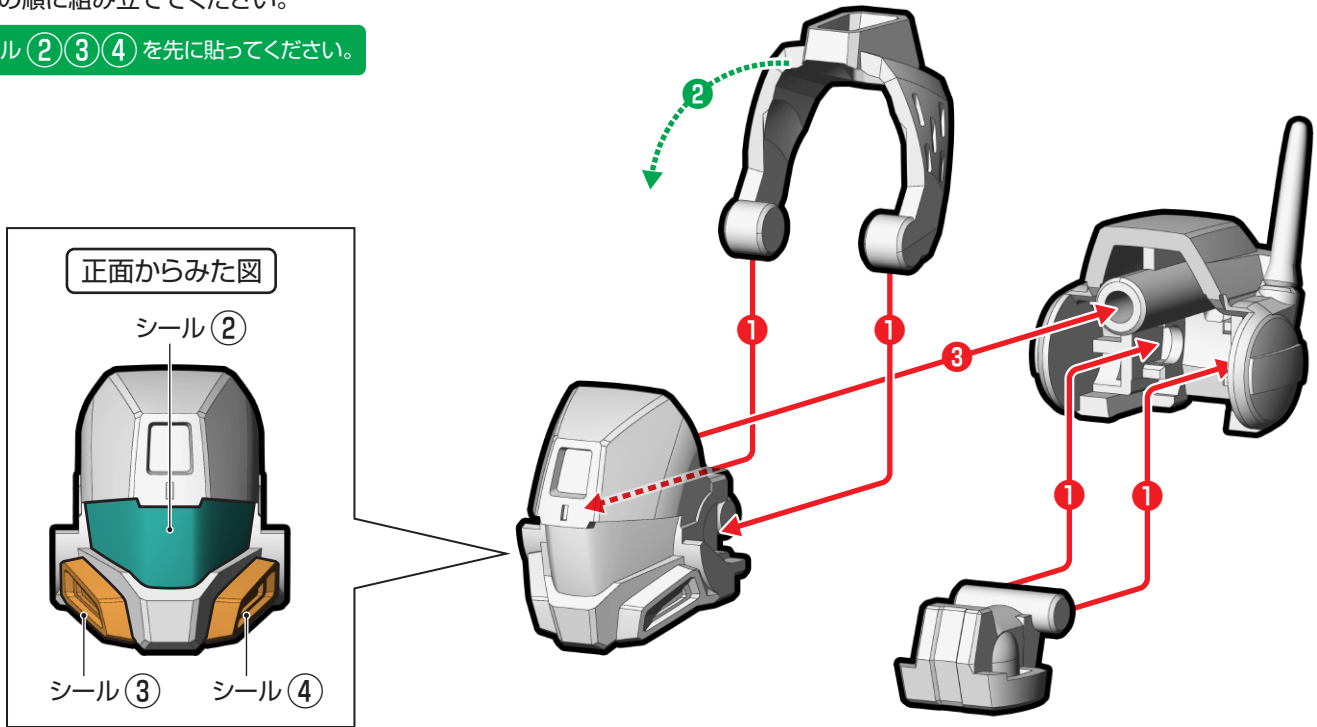

②頭部・腕部の取り付け

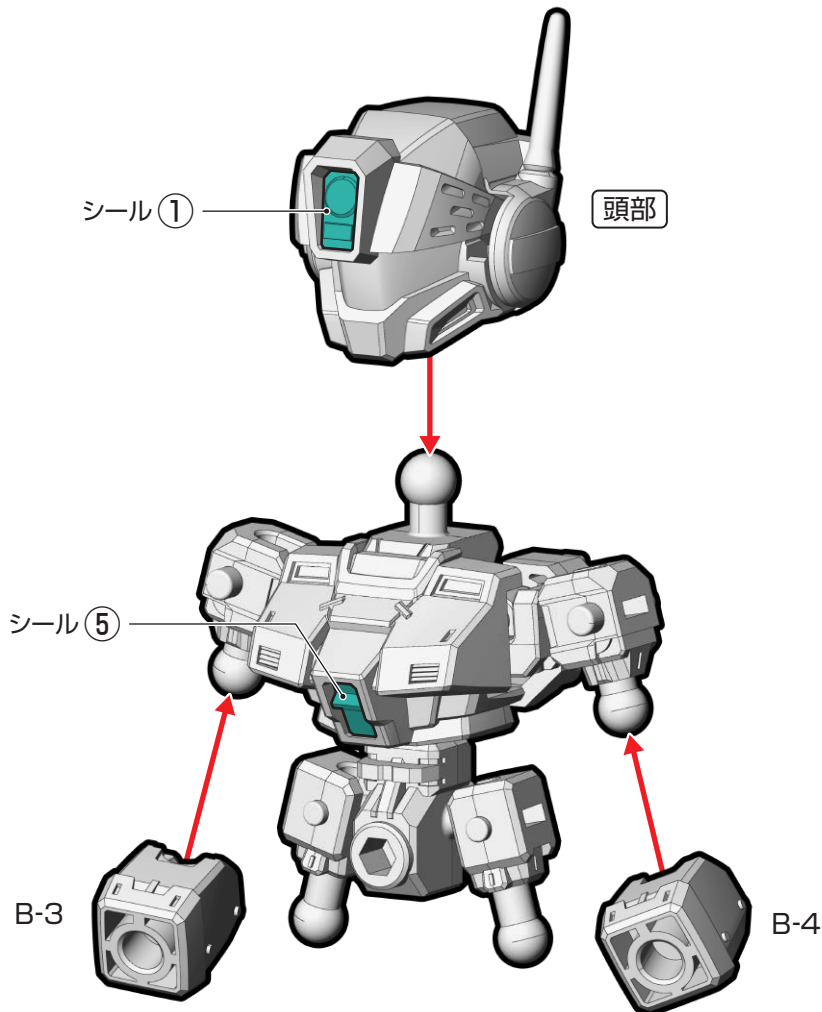

③脚部の組み立て ※番号の順に組み立ててください。

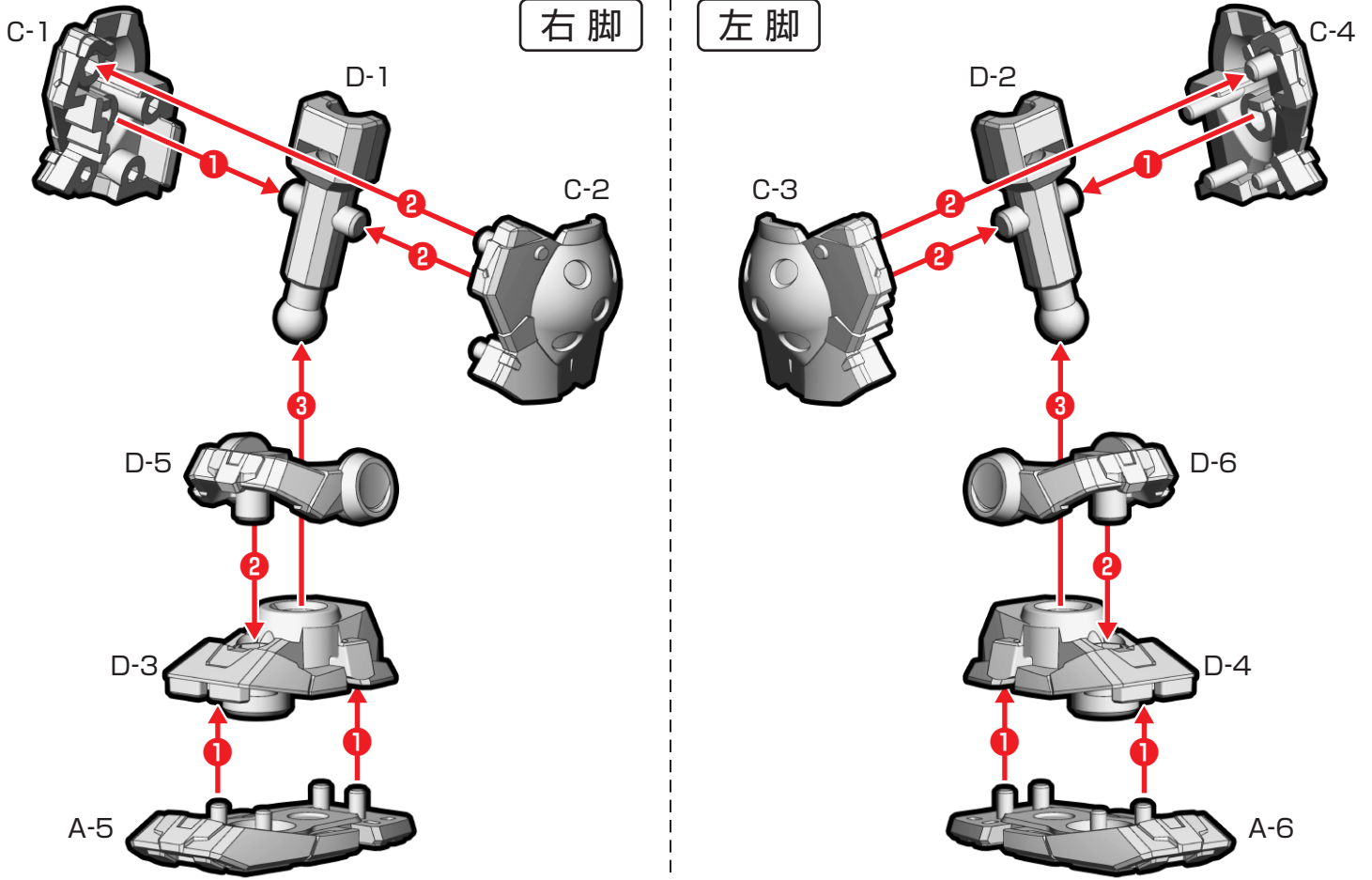

④肩部・手首・脚部の取り付け
※番号の順に組み立ててください。

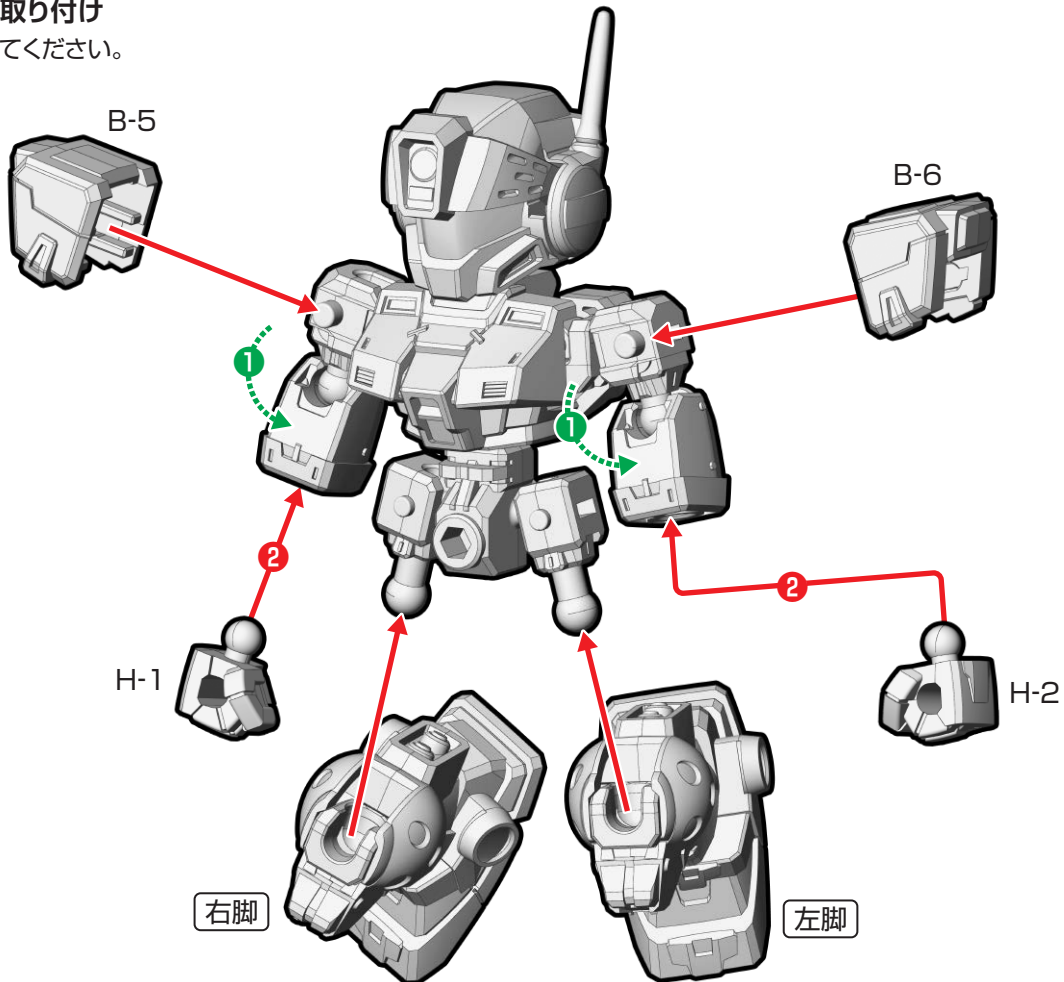



取り付けます
Attach



取り外します
Remove



動かします
Move



向きに注意
Note The Direction

※画像と商品とは、多少異なりますのでご了承ください。

⑤フロントアーマーの組み立て・取り付け

※番号の順に組み立ててください。

※シール⑥⑦を先に貼ってください。

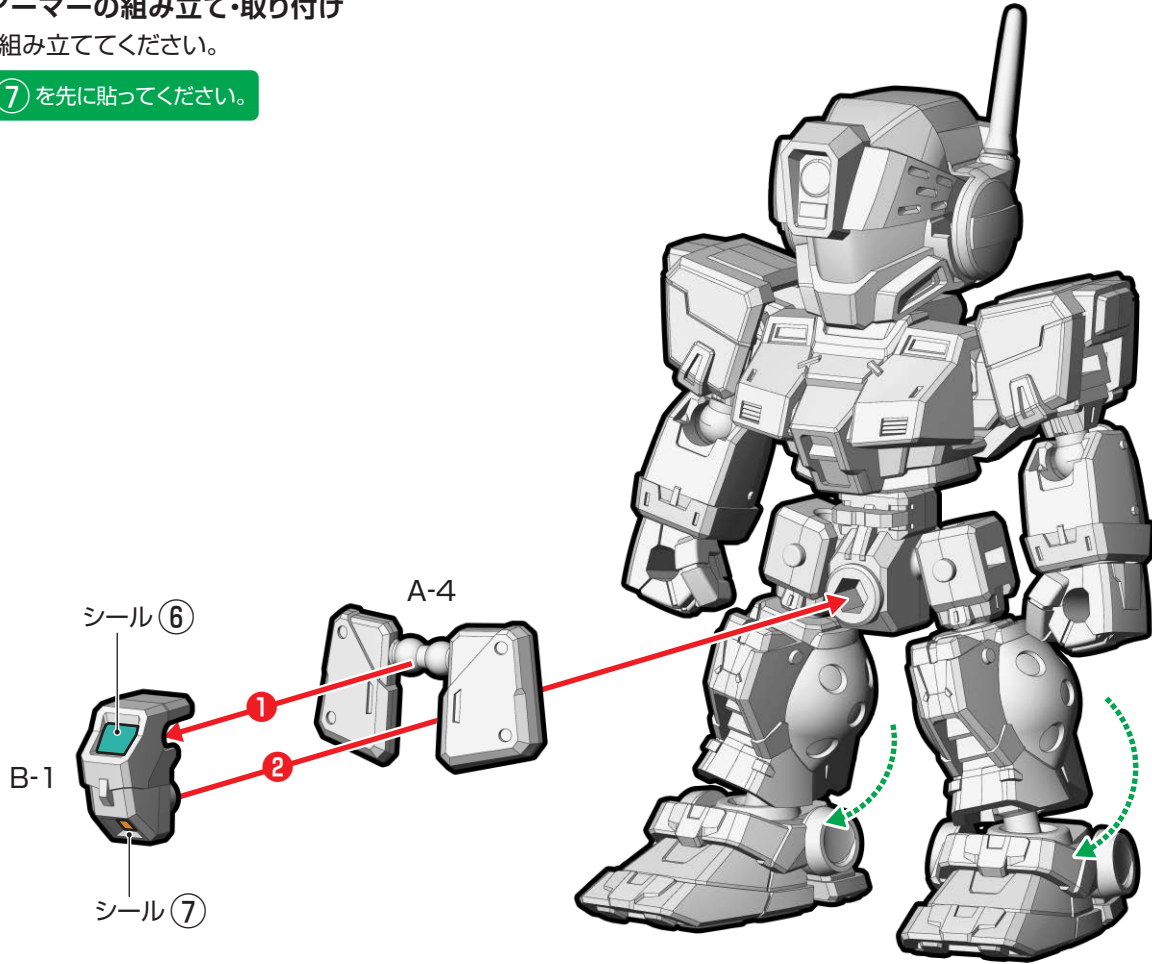

⑥リアアーマー・バックパックの組み立て・取り付け

※番号の順に組み立ててください。

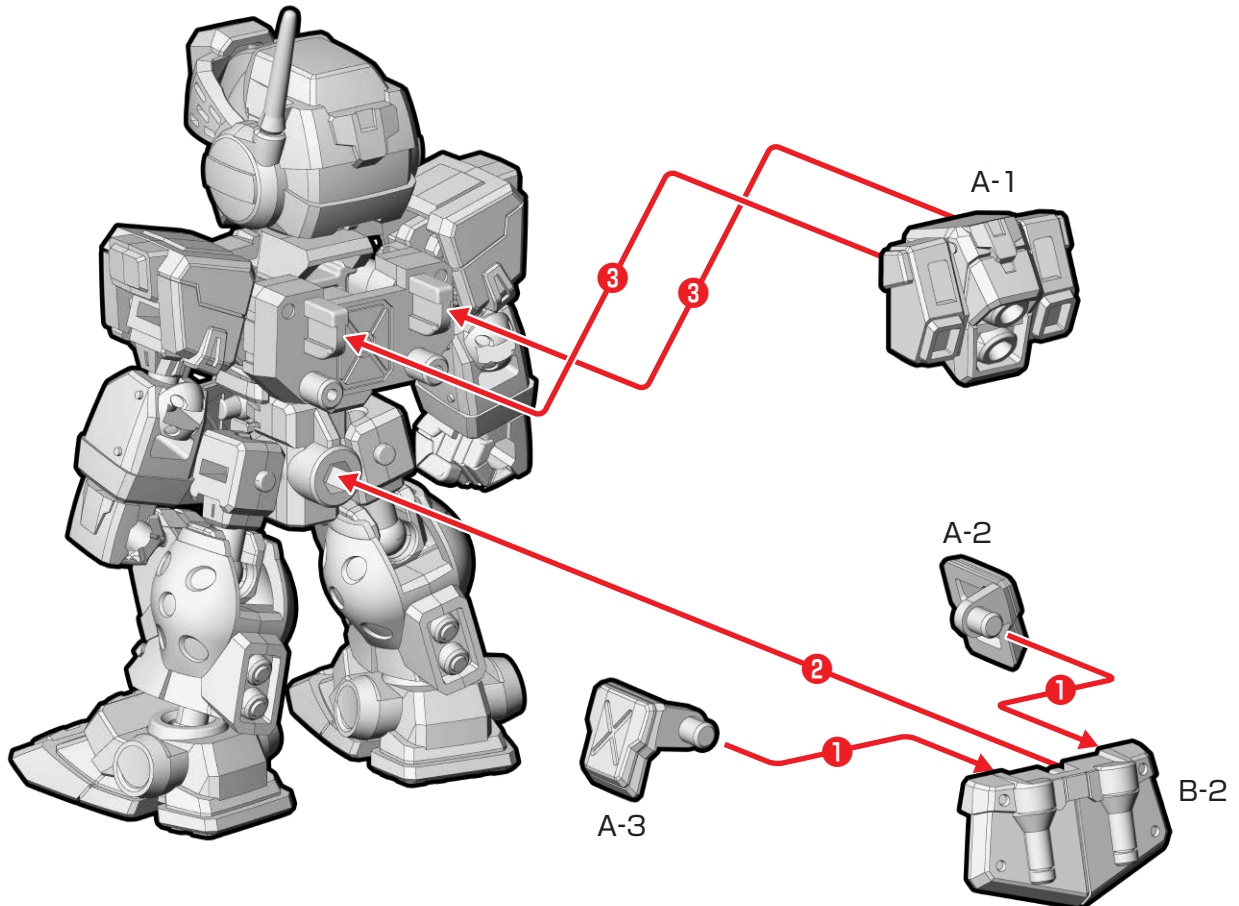



⑦武器の取り付け・完成

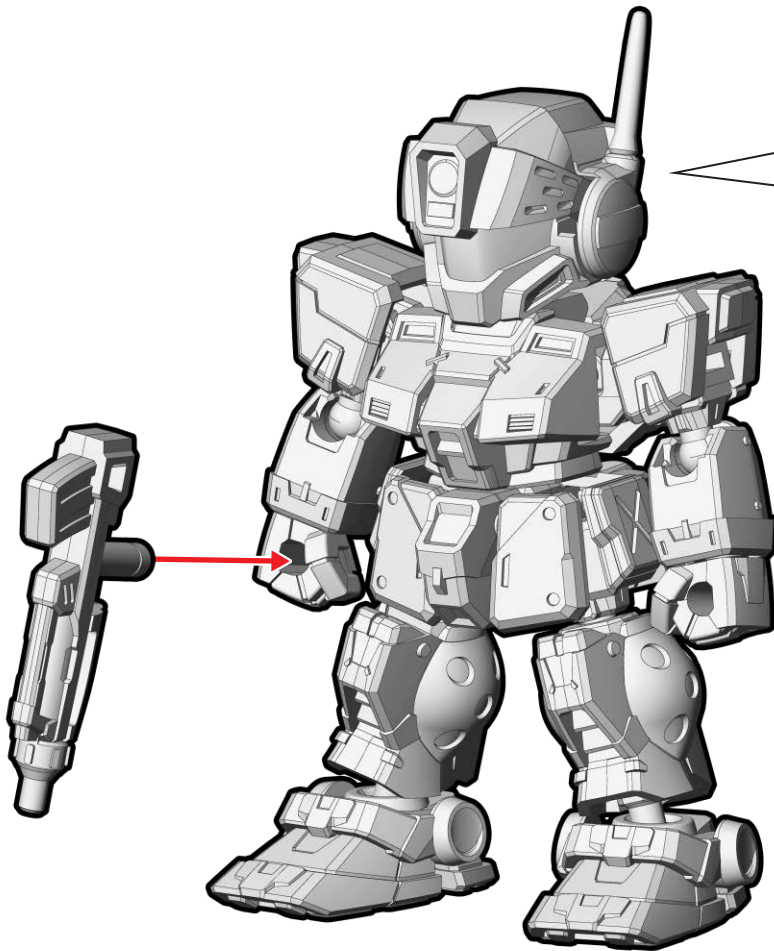

※バイザーは角度を変える
ことができます。

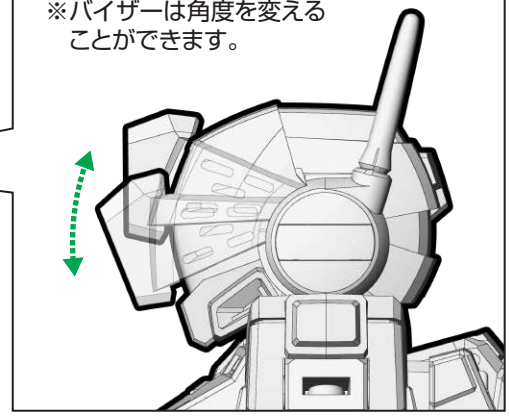

ジム・スナイパーIIの完成

5. ガンダム・バルバトス用EXパーツ

ガンダム・バルバトス(第2形態)の組み立て

記号一覧
Symbol List



取り付けます
Attach



取り外します
Remove



動かします
Move



向きに注意
Note The Direction

※画像と商品とは、多少異なりますのでご了承ください。

肩部の取り付け・完成

※彩色されている部分を正面にして取り付けます。



※彩色されている部分を正面にして取り付けます。

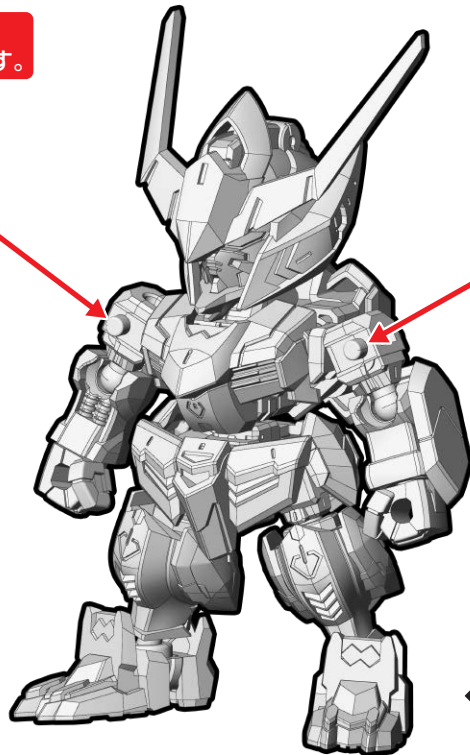

1. ガンダム・バルバトス(第1形態)
(別売り)

ガンダム・バルバトス(第2形態)の完成

ガンダム・バルバトス(第3形態)の組み立て

腕部の分解・取り付け・完成

※番号の順に組み立ててください。

ガンダム・バルバトス(第2形態)の完成状態から始めます。

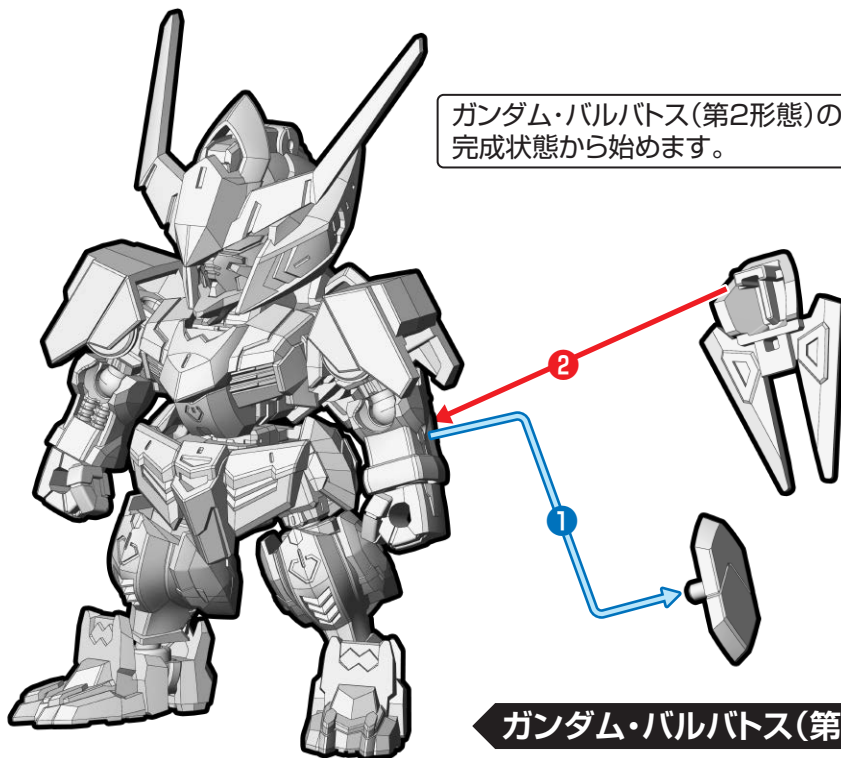

ガンダム・バルバトス(第3形態)の完成

ガンダム・バルバトス(第4形態)の組み立て

記号一覧
Symbol List



取り付けます
Attach



取り外します
Remove



動かします
Move



向きに注意
Note The Direction

※画像と商品とは、多少異なりますのでご了承ください。

① 肩部・腕部・手首の分解 ※番号の順に取り外してください。

ガンダム・バルバトス(第2形態)の完成状態から始めます。

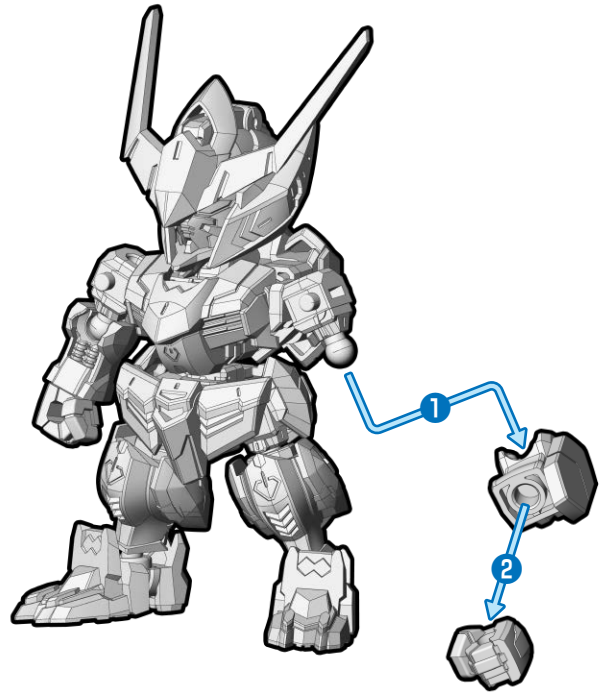
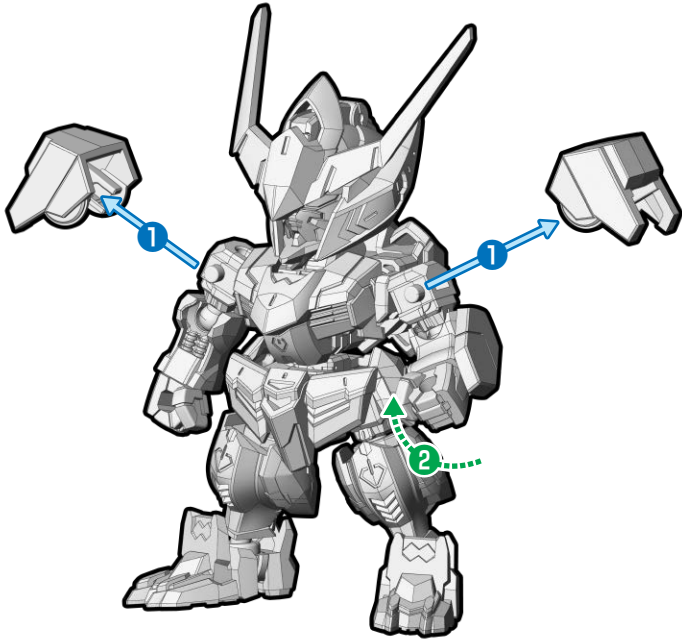

② 肩部・腕部・手首の取り付け

横からみた図

※シール①②はお好みに貼り付けてください。

※シール①②は「1.ガンダム・バルバトス(第1形態)」(別売り)に付属します。

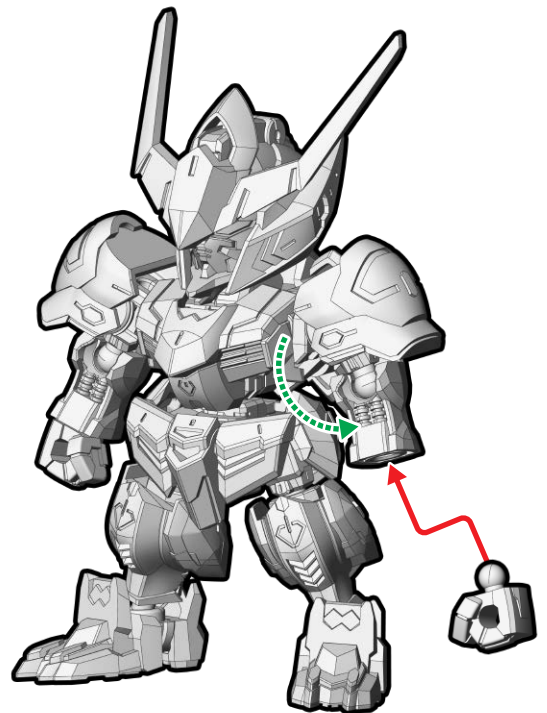
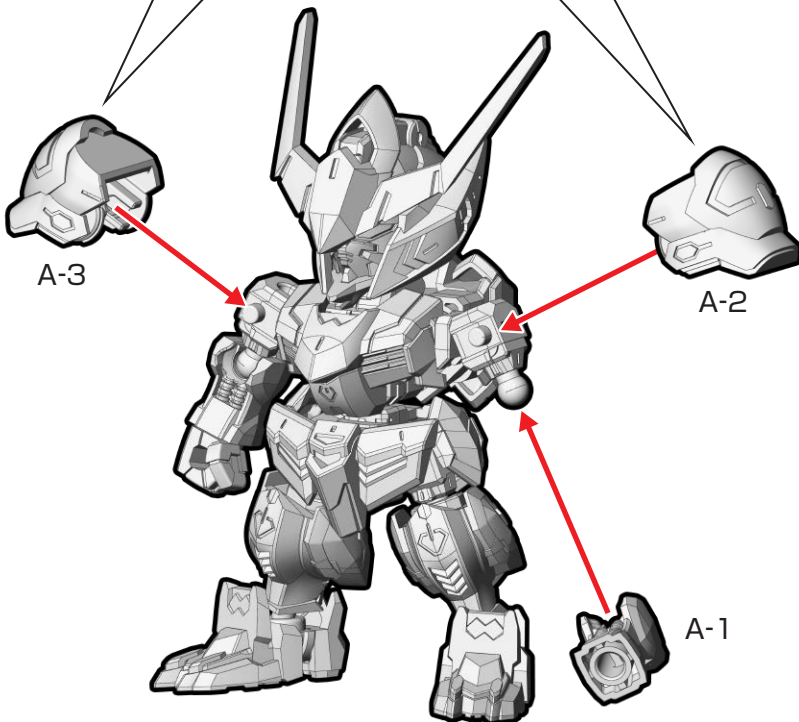
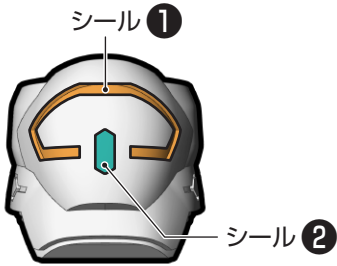

③ 武器の取り付け・完成

※番号の順に組み立ててください。

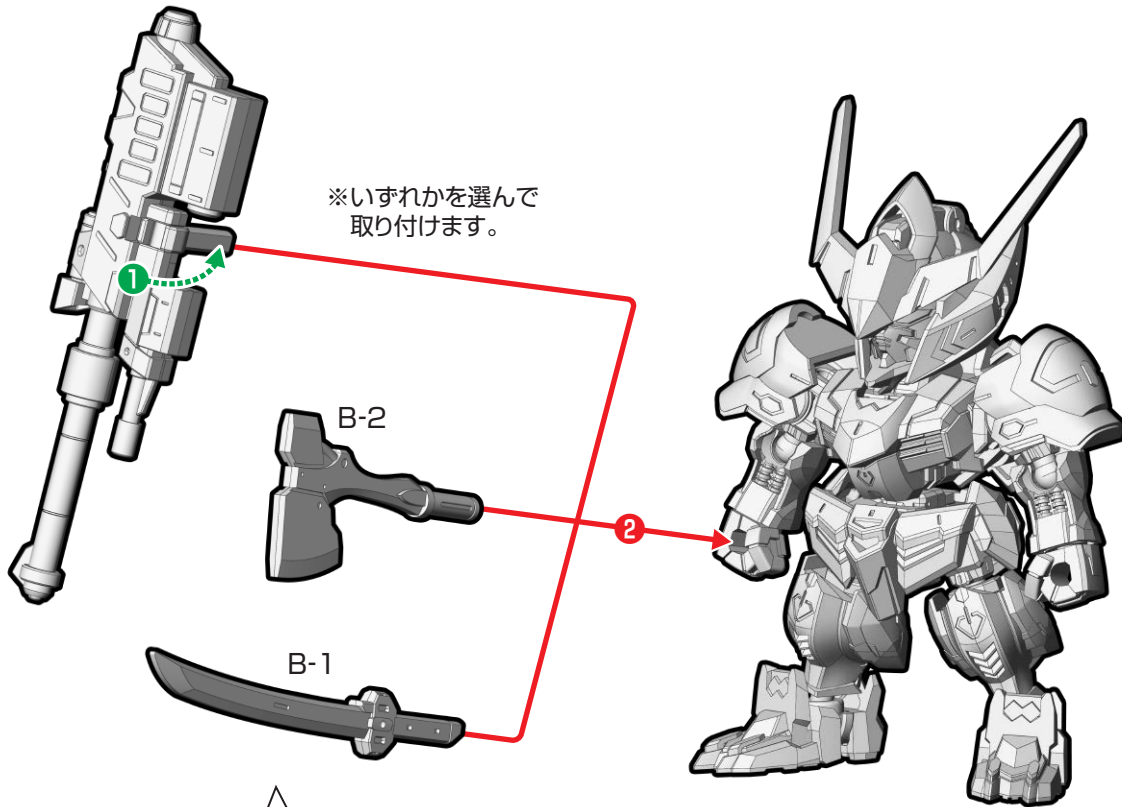

ガンダム・バルバトス(第4形態)の完成

※武器を背中に取り付けることもできます。

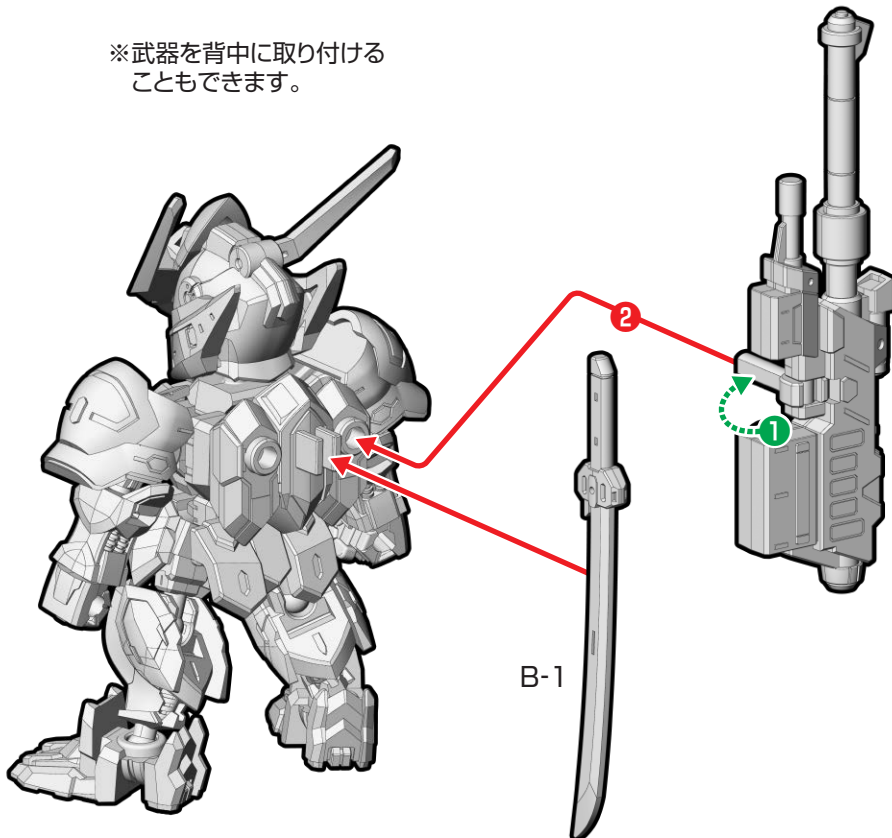

6. ガンダムNT-1用EXパーツ

ガンダムNT-1用EXパーツの組み立て

記号一覧
Symbol List



取り付けます
Attach



取り外します
Remove



動かします
Move



向きに注意
Note The Direction

※画像と商品とは、多少異なりますのでご了承ください。

頭部ブレードアンテナの換装 ※番号の順に組み立ててください。

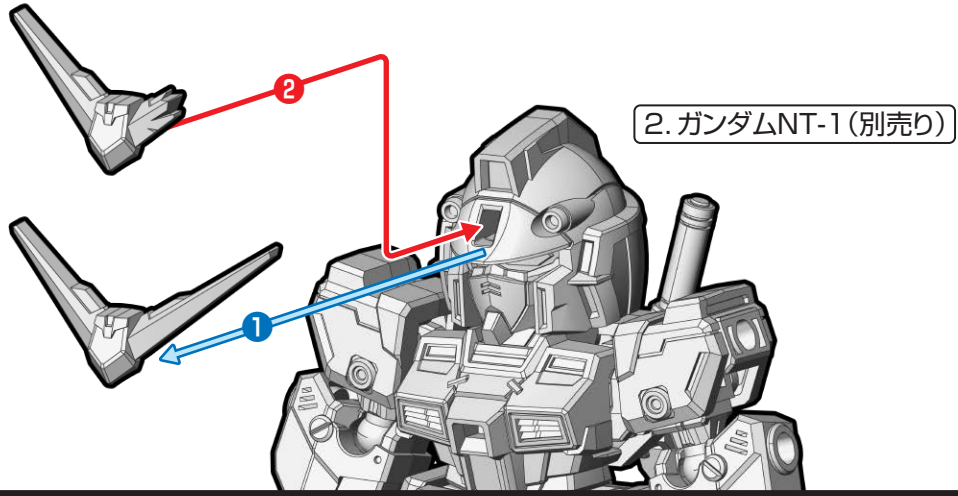

武器の取り付け

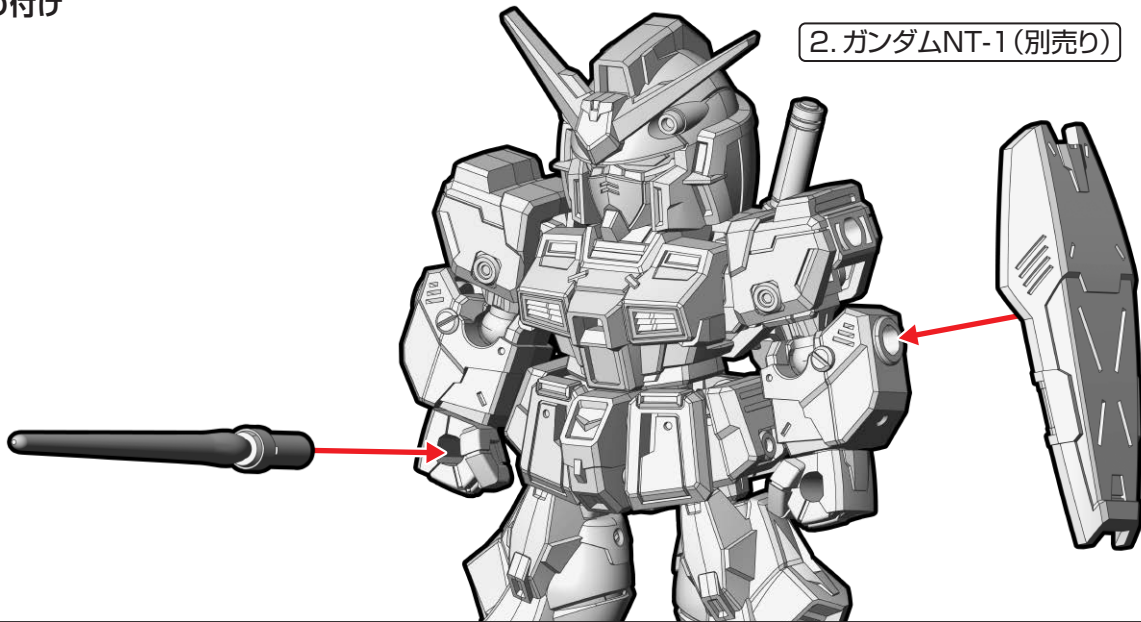

腕部ガトリング砲の換装 ※番号の順に組み立ててください。

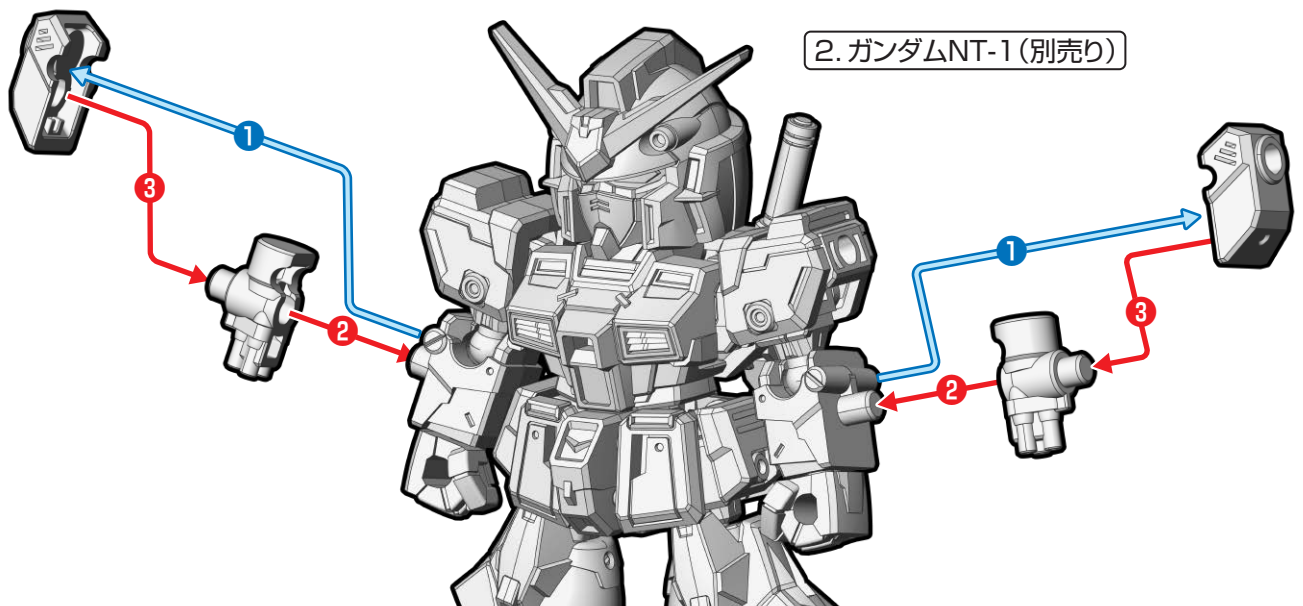

チョコバム・アーマーの装着

記号一覧
Symbol List



取り付けます
Attach



取り外します
Remove



動かします
Move



向きに注意
Note The Direction

※画像と商品とは、多少異なりますのでご了承ください。

① 頭部・肩部・腕部の分解・取り付け

※番号の順に組み立ててください。

2. ガンダムNT-1 (別売り)

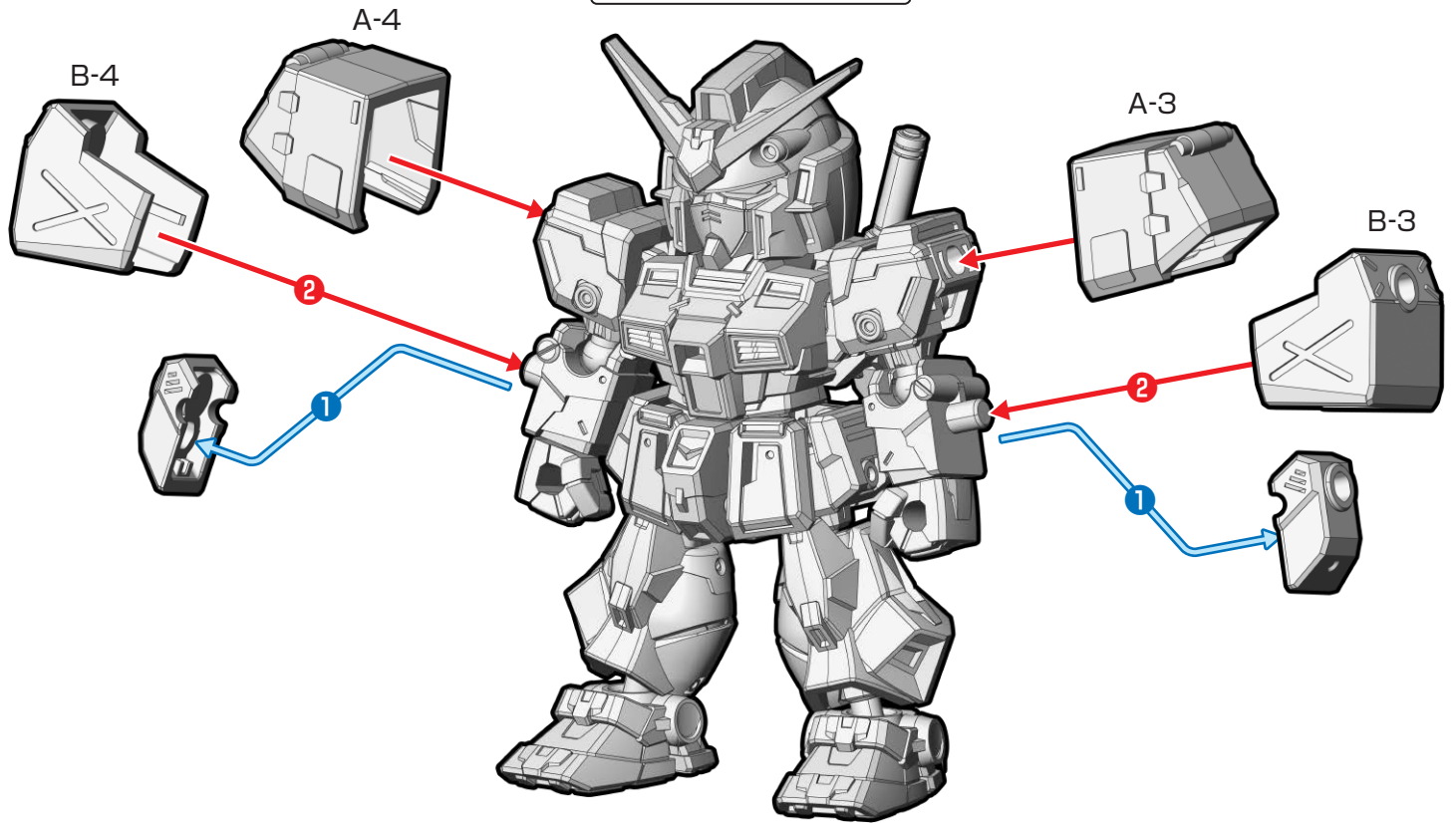

② 胸部・フロントアーマーの取り付け

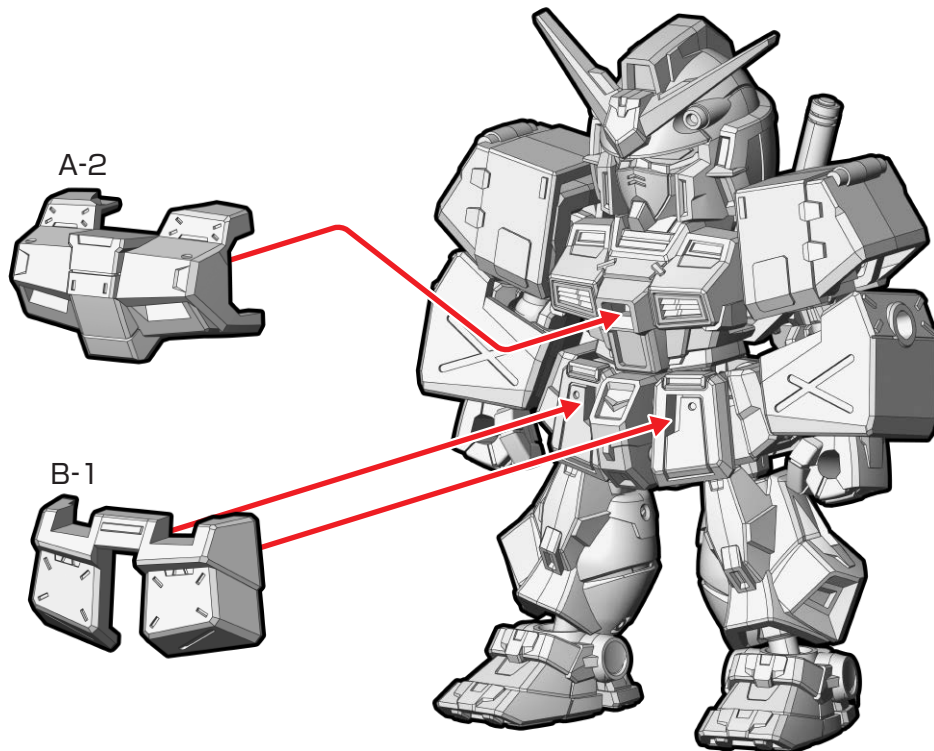

③脚部の取り付け

※番号の順に組み立ててください。

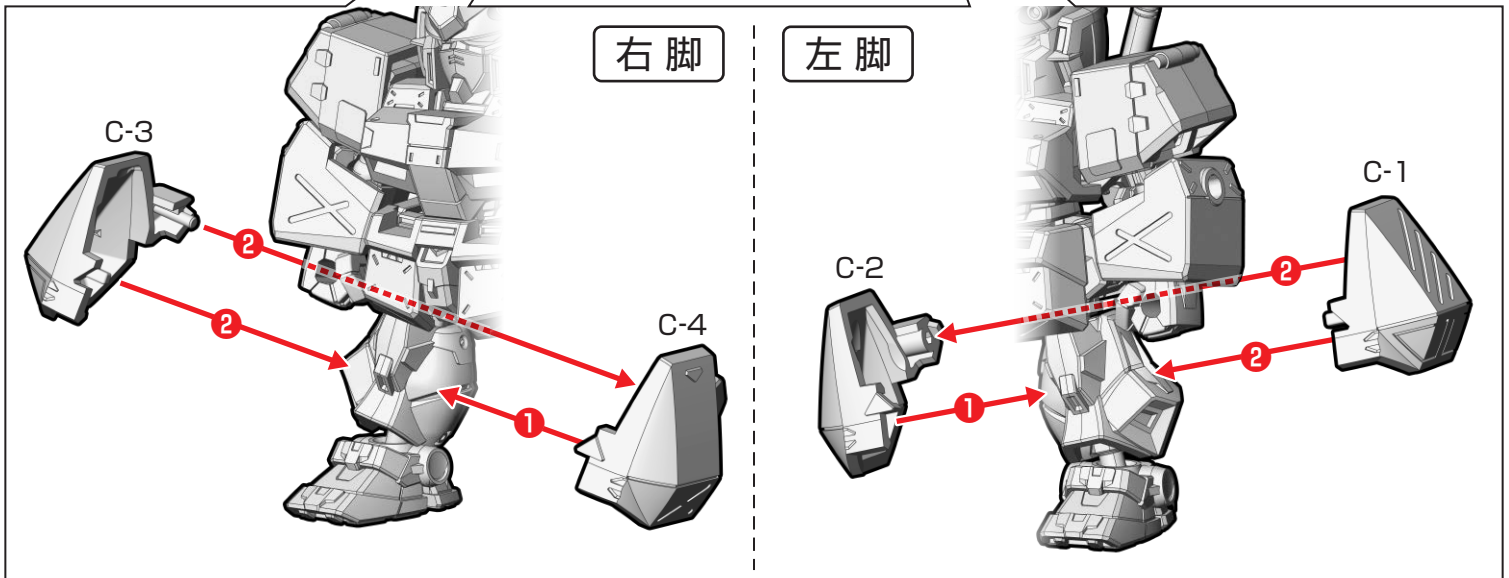
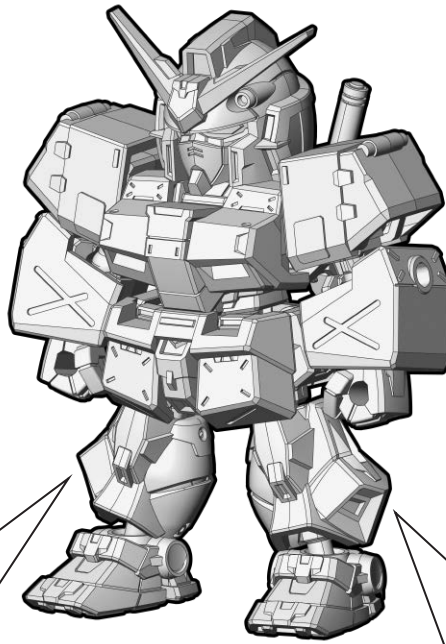

④バックパック・リアアーマーの取り付け・完成

※番号の順に組み立ててください。

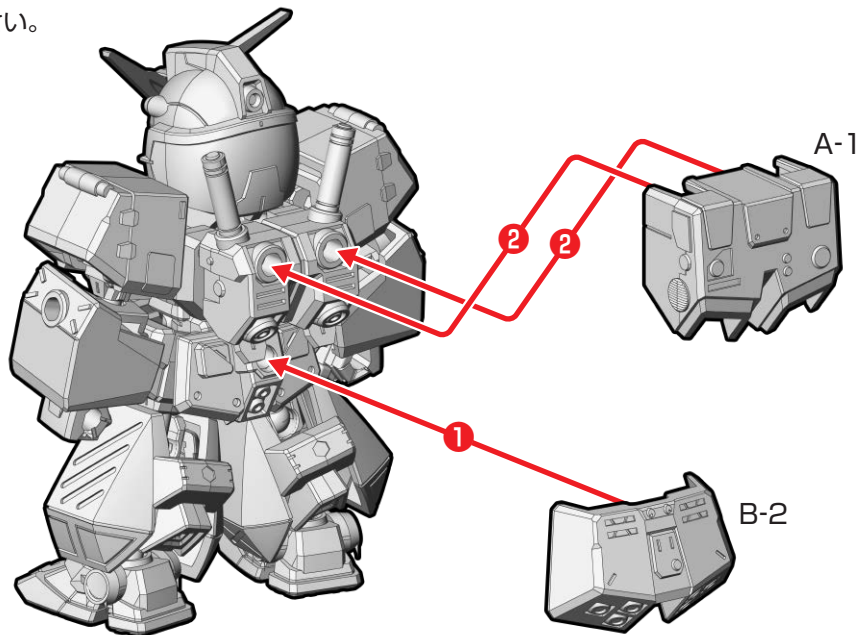

ガンダムNT-1(チョバム・アーマー装備)の完成

7. ケンプファー用EXパーツ

ケンプファー用EXパーツの組み立て

記号一覧
Symbol List

← 取り付けます
Attach

← 取り外します
Remove

← 動かします
Move

△ 向きに注意
Note The Direction

※画像と商品とは、多少異なりますのでご了承ください。

①チェーン・マインの組み立て

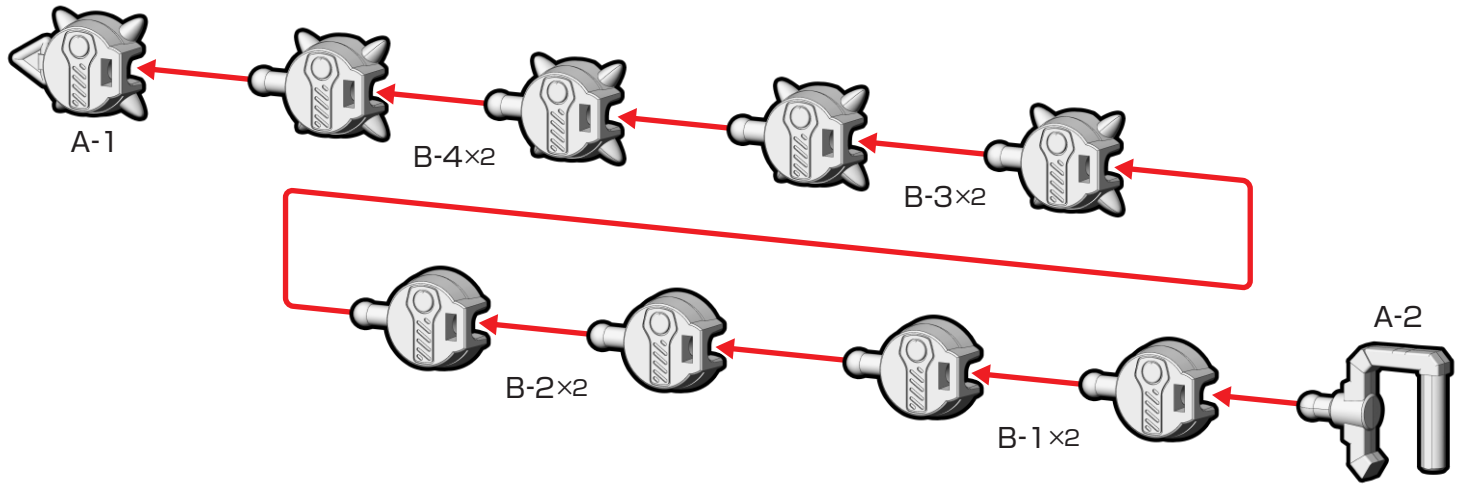

②武器の取り付け・完成

※左手も同様です。

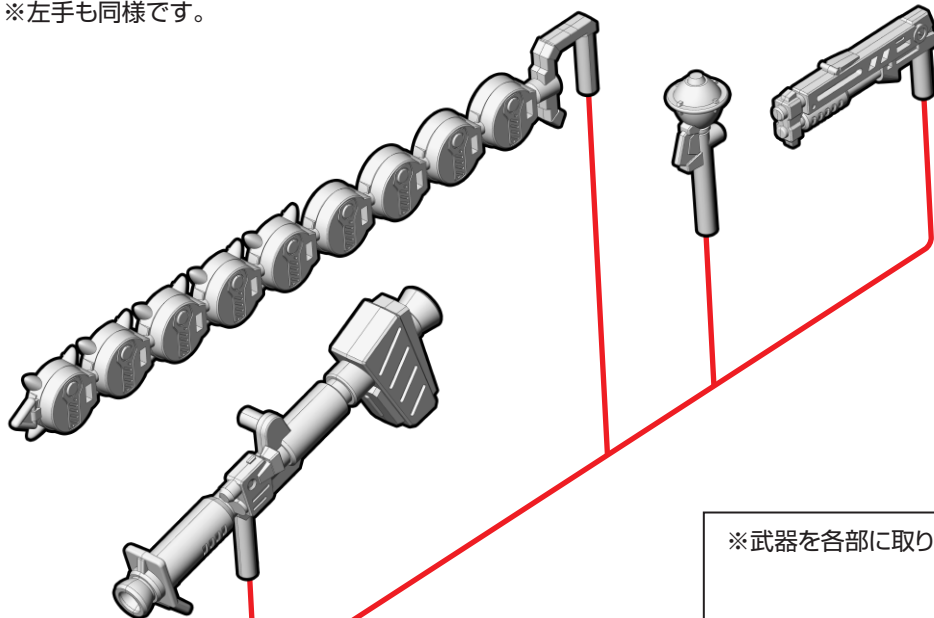

※いずれかを選んで取り付けます。

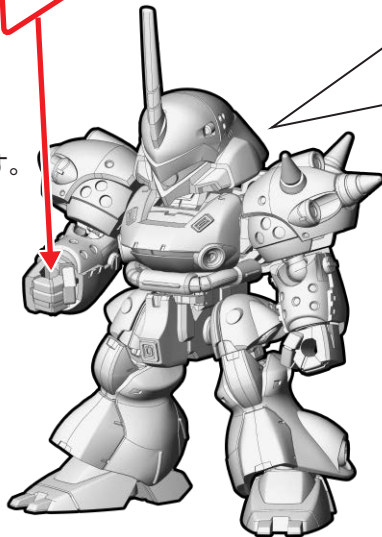

3. ケンプファー(別売り)

※武器を各部に取り付けることもできます。

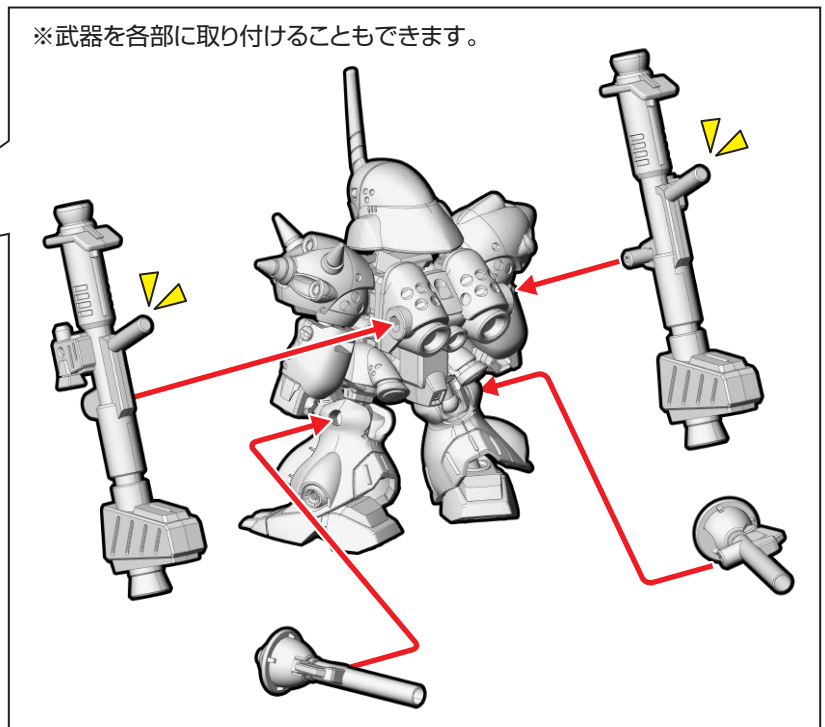

8.ジム・スナイパーII用EXパーツ

ジム・スナイパーII用EXパーツの組み立て

記号一覧
Symbol List



取り付けます
Attach



取り外します
Remove



動かします
Move



向きに注意
Note The Direction

※画像と商品とは、多少異なりますのでご了承ください。

武器の取り付け

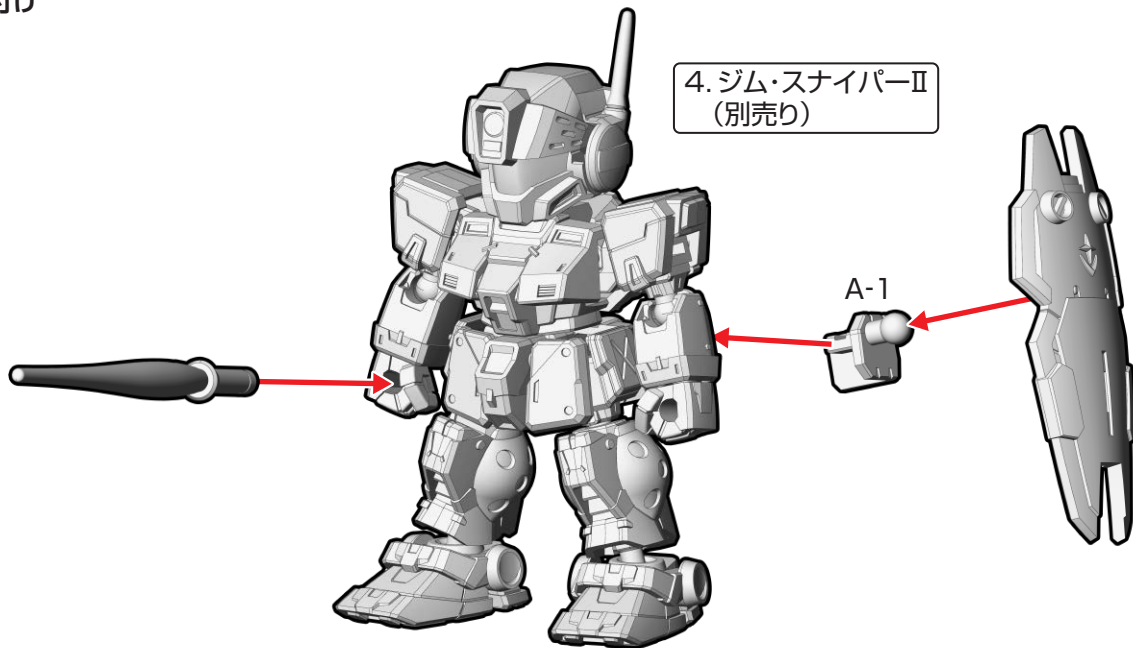

手首の付け替え・武器の持たせ方

※番号の順に組み立ててください。

※左手も同様です。

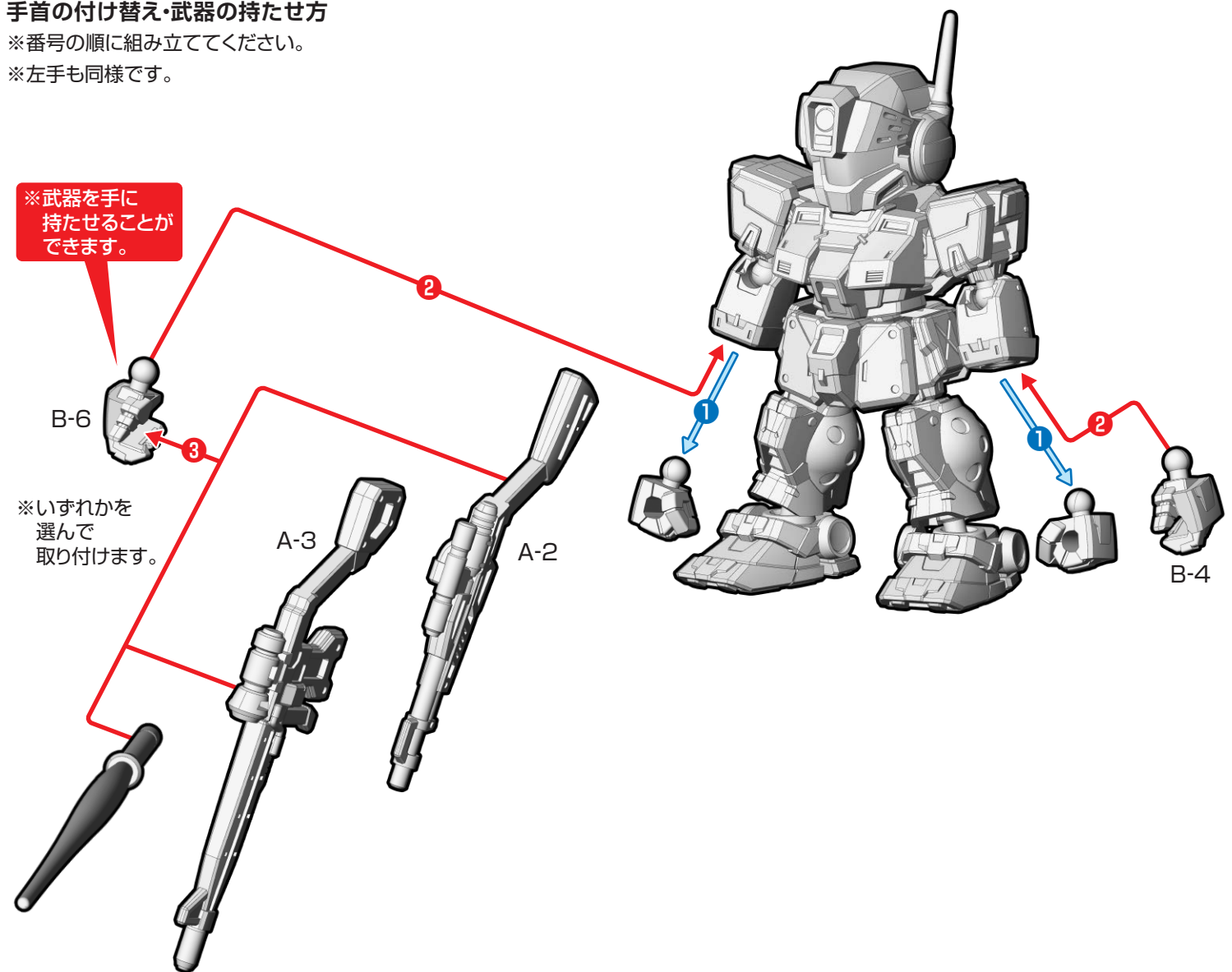

ドラケンEの組み立て

記号一覧
Symbol List



取り付けます
Attach



取り外します
Remove



動かします
Move



向きに注意
Note The Direction

※画像と商品とは、多少異なりますのでご了承ください。

①上半身の組み立て

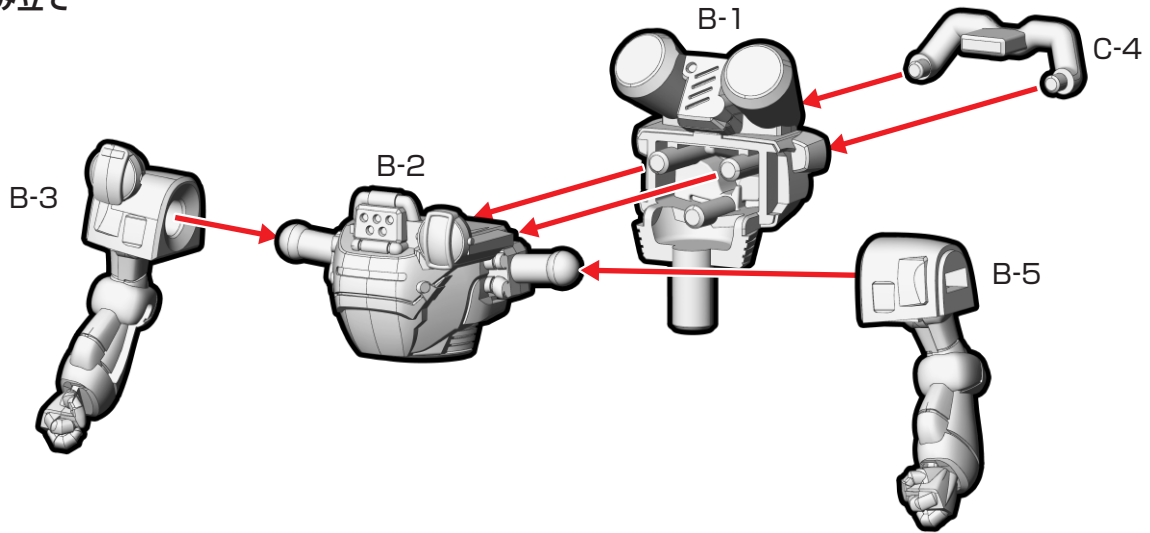

②下半身の組み立て

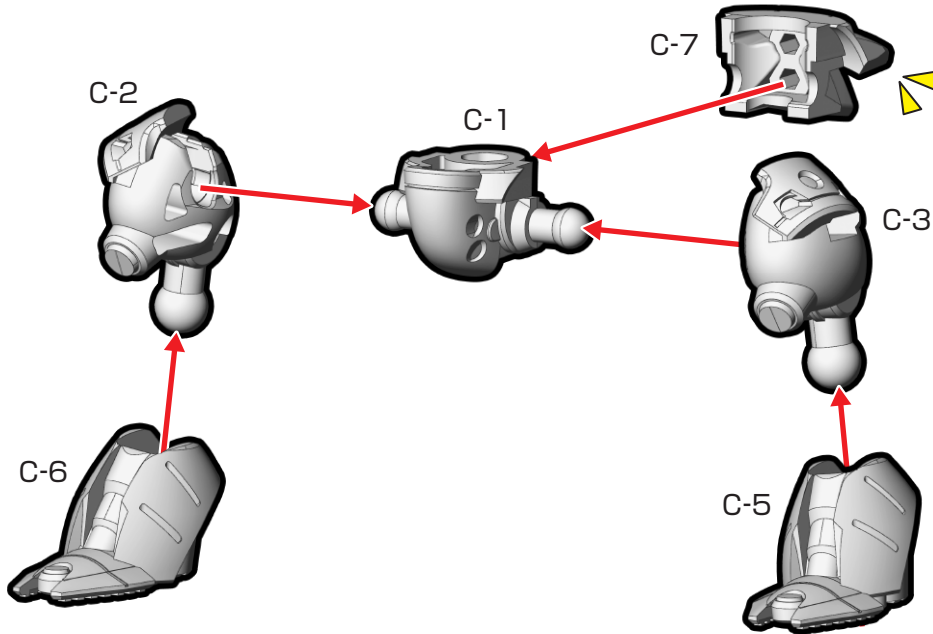

③全身の組み立て・完成

