

MOBILITY JOINT GUNDAM SP

モビリティジョイントガンダム

1. ガンダム(SP)

2. シャア専用ザクII

3. Vガンダム(SP)

4. サザビー(SP)

5. ガンダム(SP)用EXパーツ

6. シャア専用ザクII用EXパーツ

7. Vガンダム(SP)用EXパーツ

8. サザビー(SP)&Vガンダム(SP)用EXパーツ

※一部、組み立て済みのパーツがあります。

2731871

⚠ 注意 お買い上げのお客様へ 必ずお読みください。

●本商品の対象年齢は15才以上です。対象年齢未満のお子様には絶対に与えないでください。●小さな部品がありますので、小さなお子様が悪く誤って飲み込まないように注意してください。窒息などの危険があります。●尖った部分や鋭い部分がありますので、取扱や保管場所に注意してください。思わぬケガをするおそれがあります。

〈使用上の注意〉●本商品を樹脂製のソファやシート、タイルなどの上に置かないでください。長時間接触していると色移りがあります。●本商品は精密に作られています。無理な力を加えたり、落としたりすると破損するおそれがあります。●パーツはきれいに切り取り、切り取ったあとのクズは捨ててください。

1. ガンダム(SP)

ガンダム(SP)の組み立て

記号一覧
Symbol List



取り付けます
Attach



取り外します
Remove



動かします
Move



向きに注意
Note The Direction

※画像と商品とは、多少異なりますのでご了承ください。

① 頭部の組み立て

※シール ① ④ を先に貼ってください。

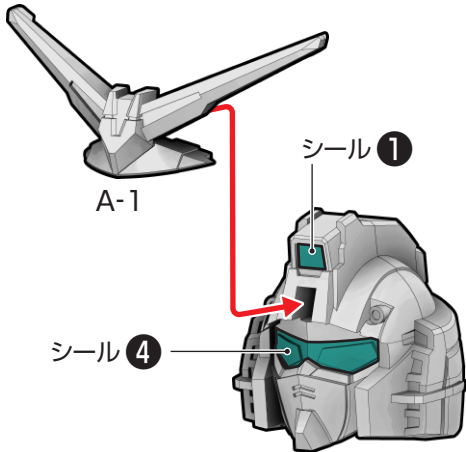

② 頭部・腕部の取り付け

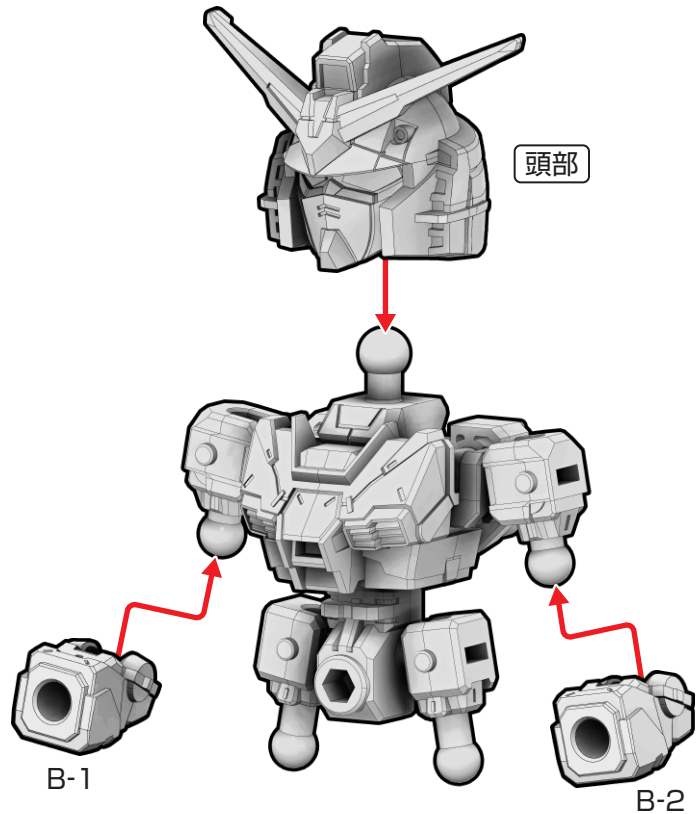

③ 脚部の組み立て ※番号の順に組み立ててください。

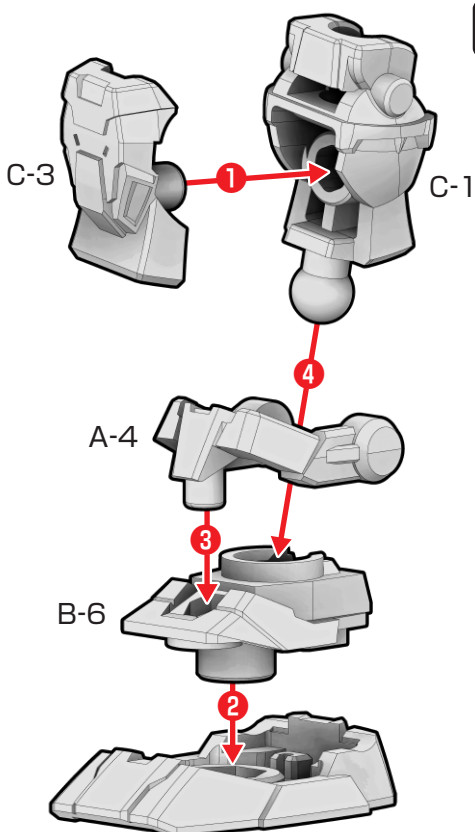

右脚

左脚

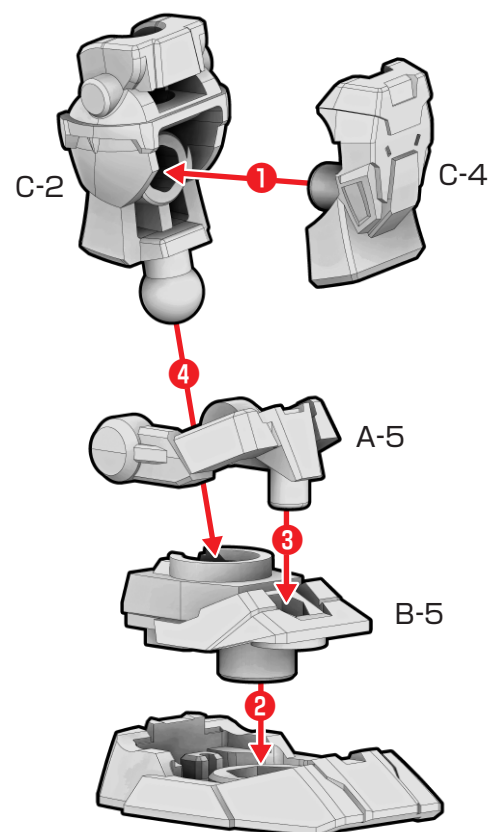

④ 肩部・手首・脚部の取り付け

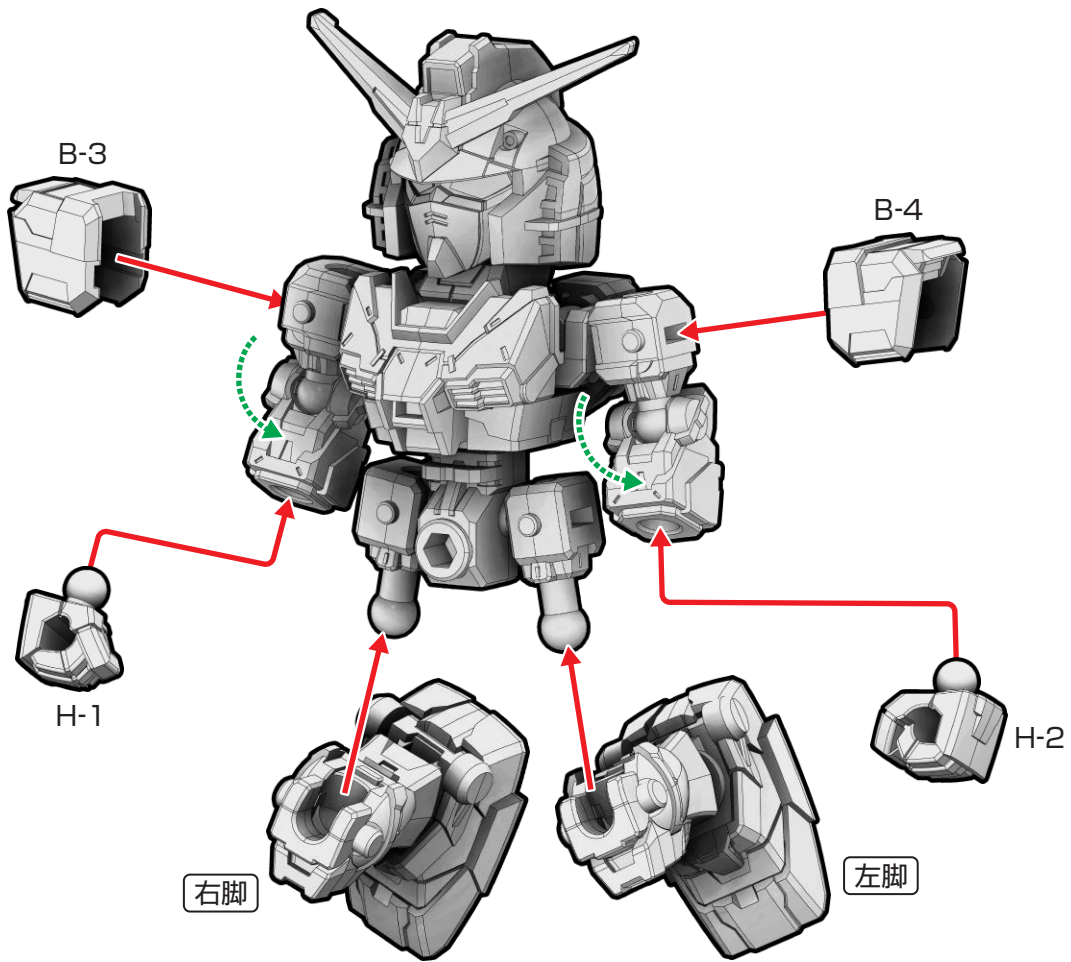

⑤ フロントアーマーの組み立て・取り付け

※番号の順に組み立ててください。

※シール 2 5 6 を先に貼ってください。

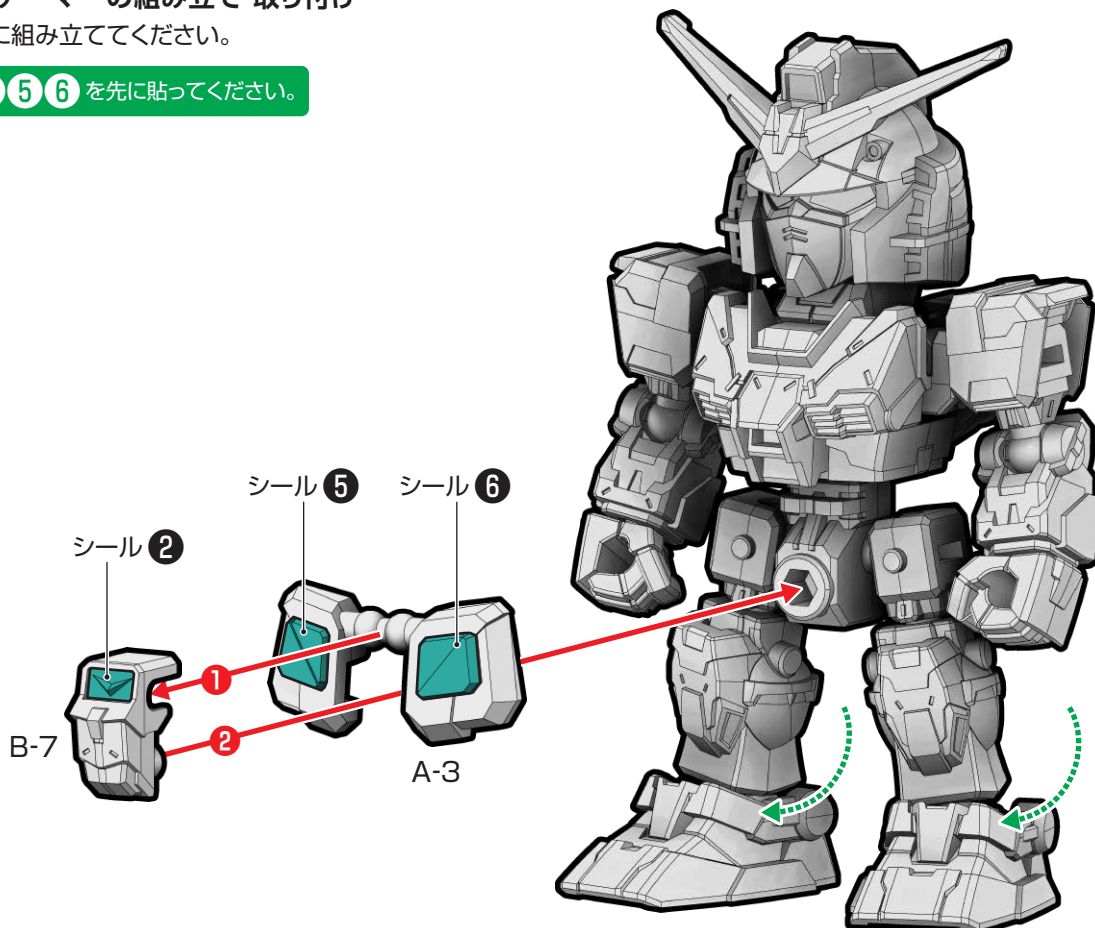

⑥リアアーマー・バックパックの組み立て・取り付け ※番号の順に組み立ててください。

※シール 7 8 を先に貼ってください。

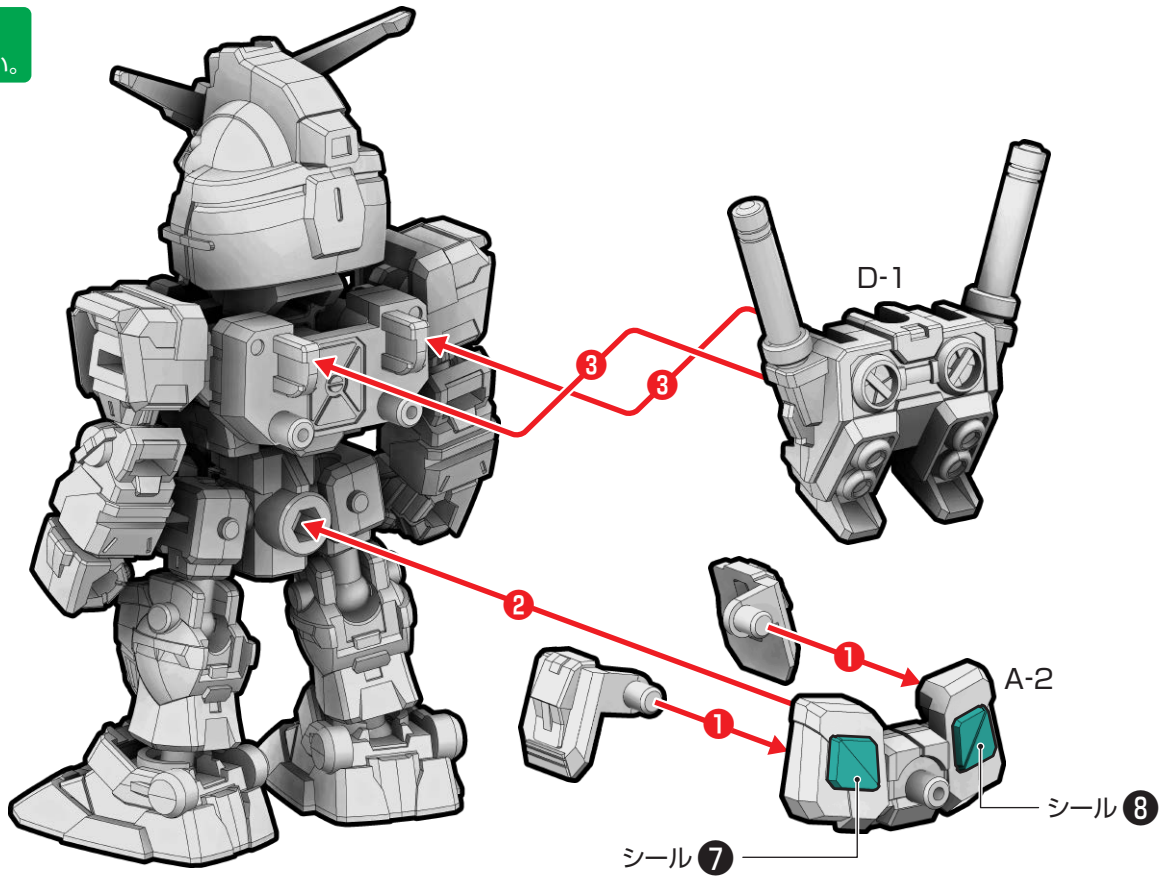

⑦武器の取り付け・完成

ガンダム(SP)の完成

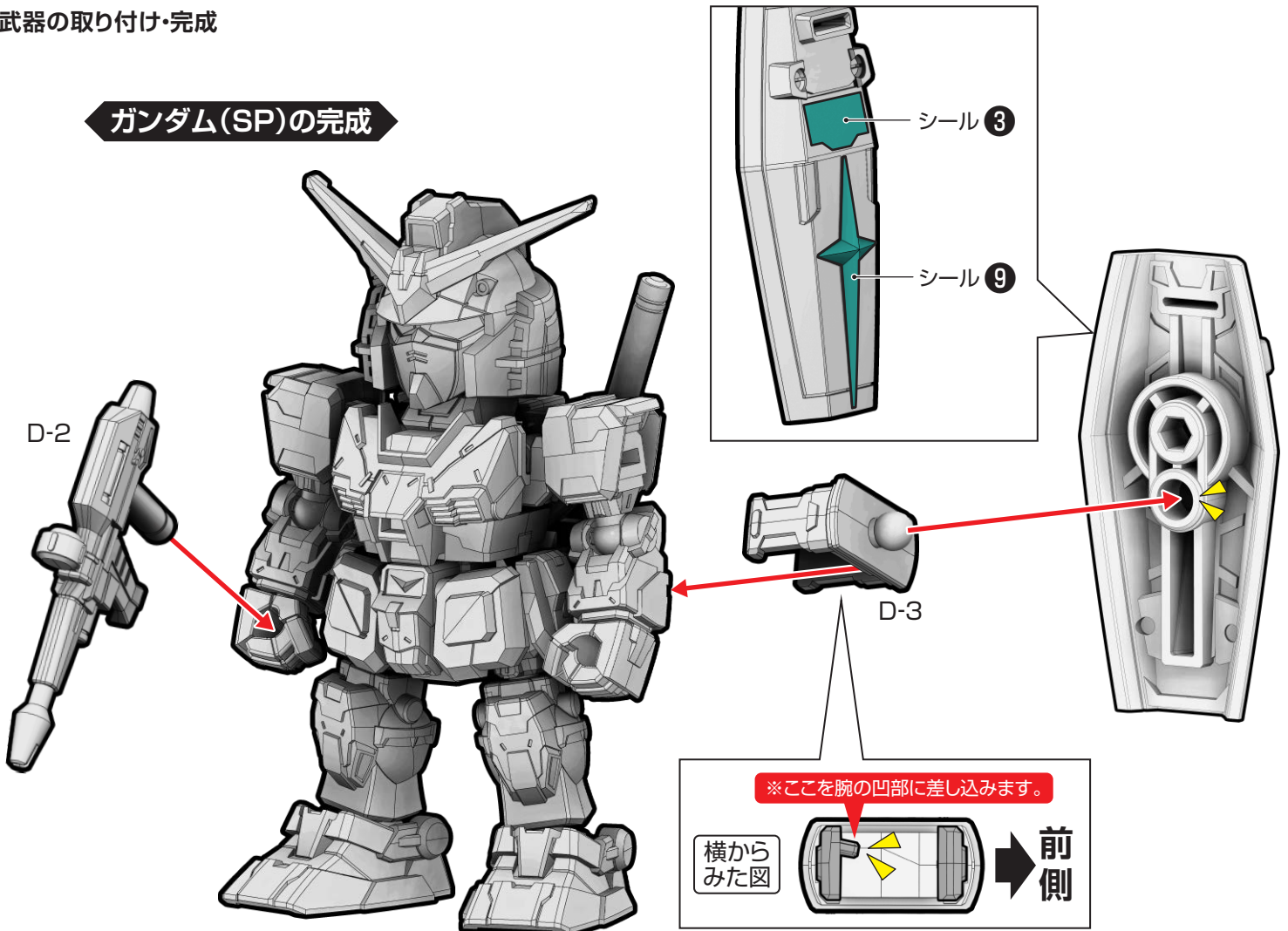

2. シャア専用ザクII

シャア専用ザクIIの組み立て

記号一覧
Symbol List



取り付けます
Attach



取り外します
Remove



動かします
Move



向きに注意
Note The Direction

※画像と商品とは、多少異なります
のでご了承ください。

① 頭部の組み立て

※頭部パーツを外します。

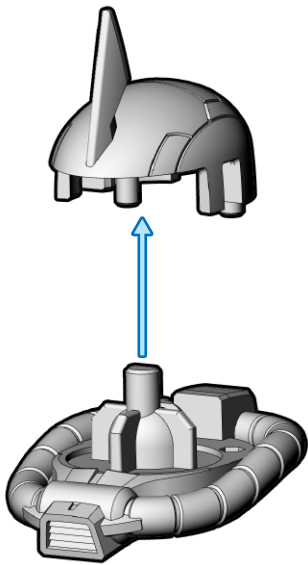

② 胴体の組み立て ※番号の順に組み立ててください。

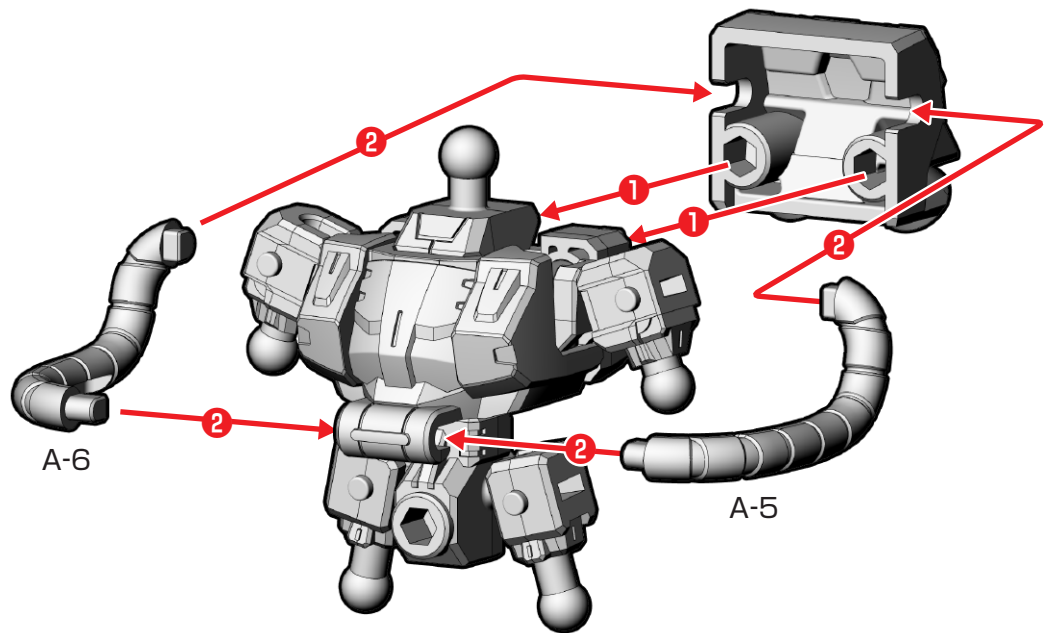

③ 頭部・腕部の取り付け

※シール①を先に貼ってください。

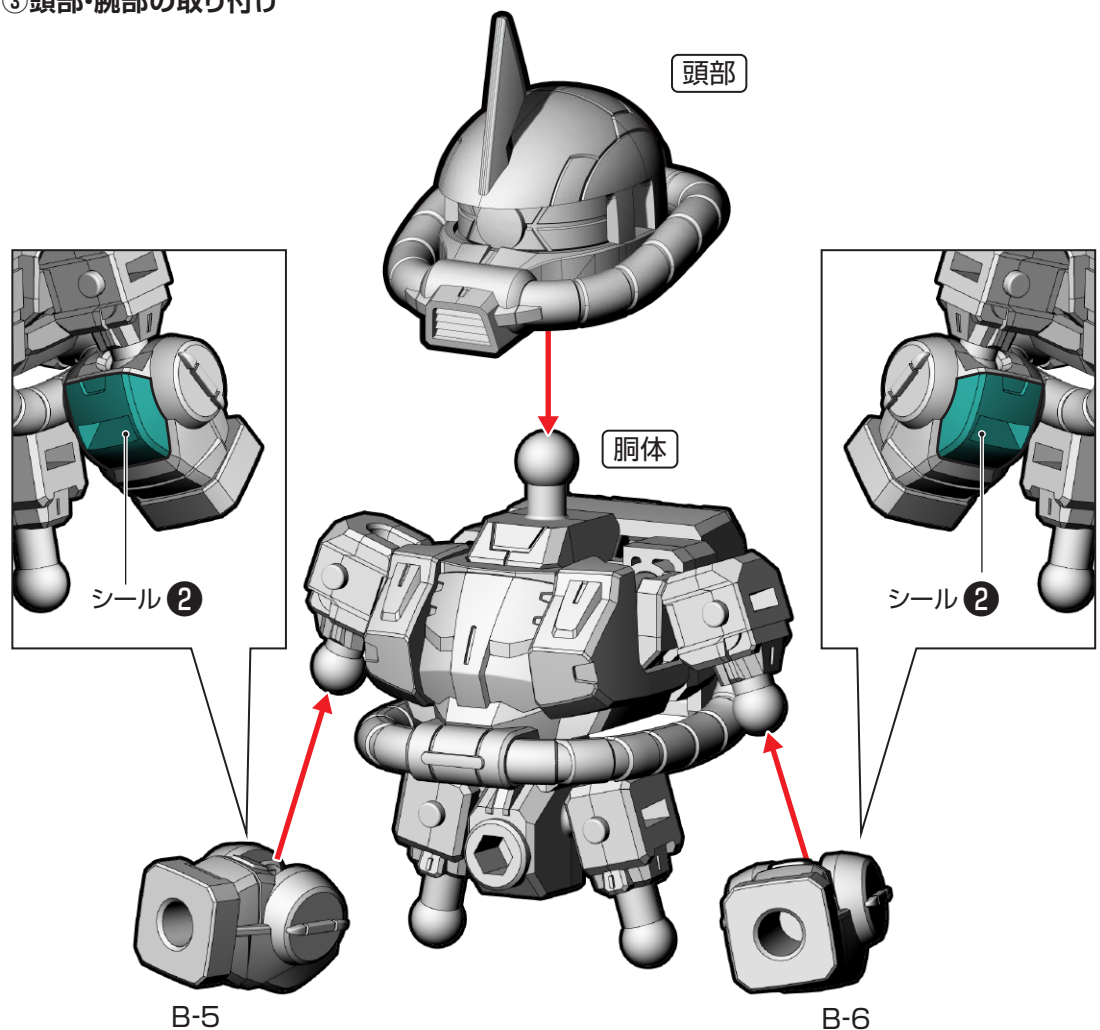
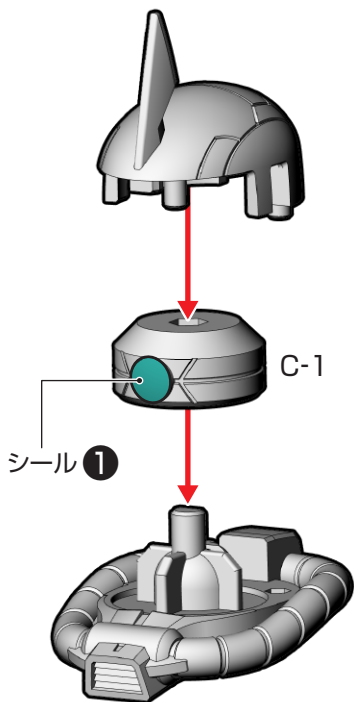

④脚部の組み立て ※番号の順に組み立ててください。

※シール④を先に貼ってください。

右脚

左脚

※シール④を先に貼ってください。

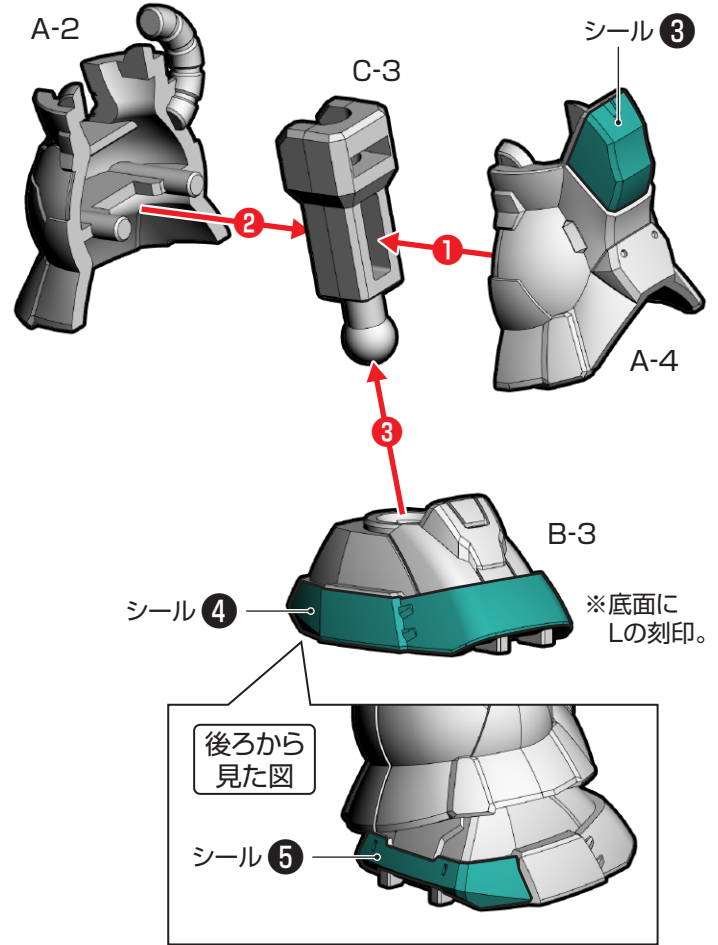
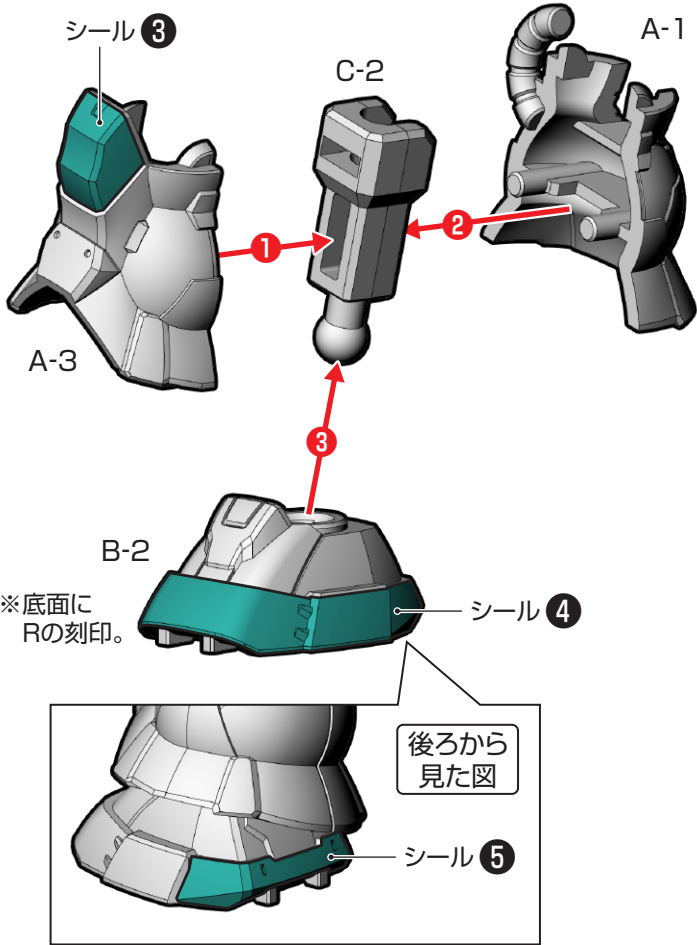

⑤肩部・手首・脚部の取り付け

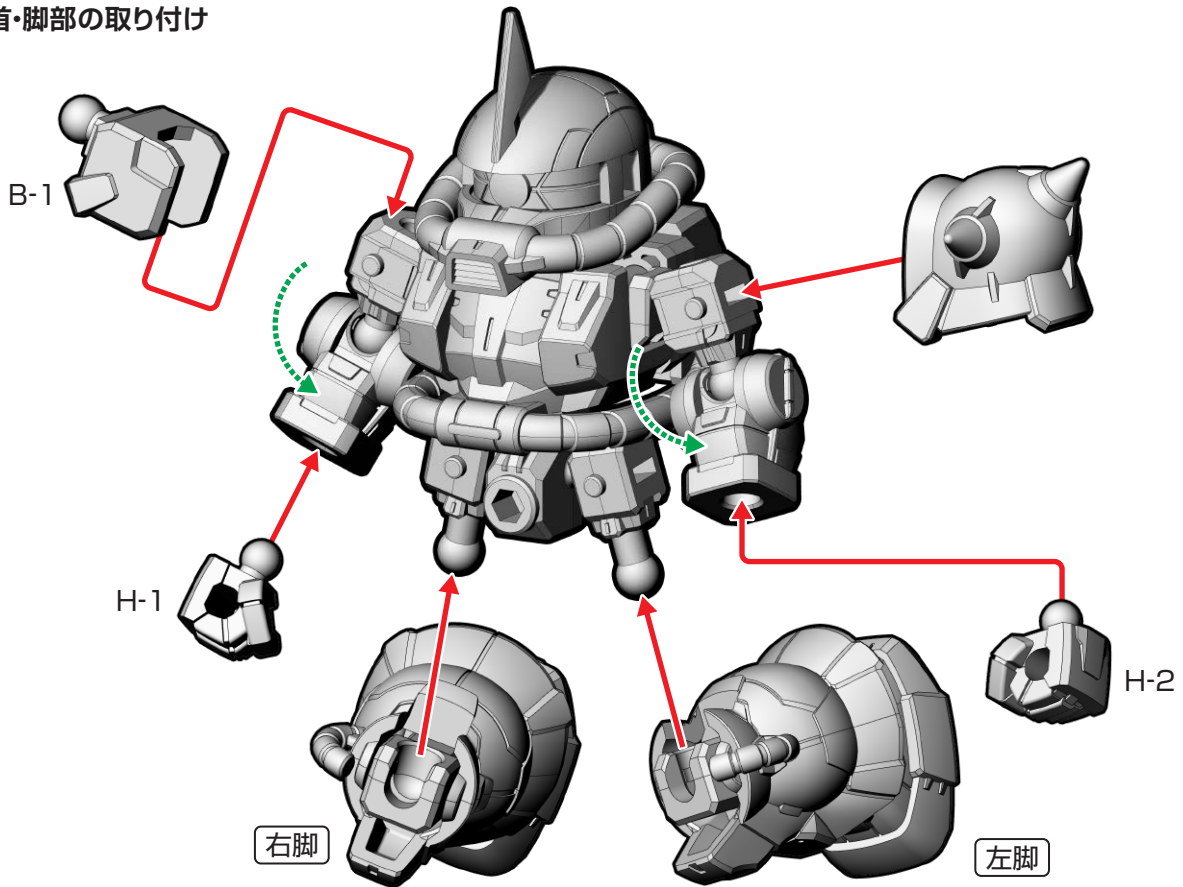

⑥ シールド・腰アーマーの取り付け

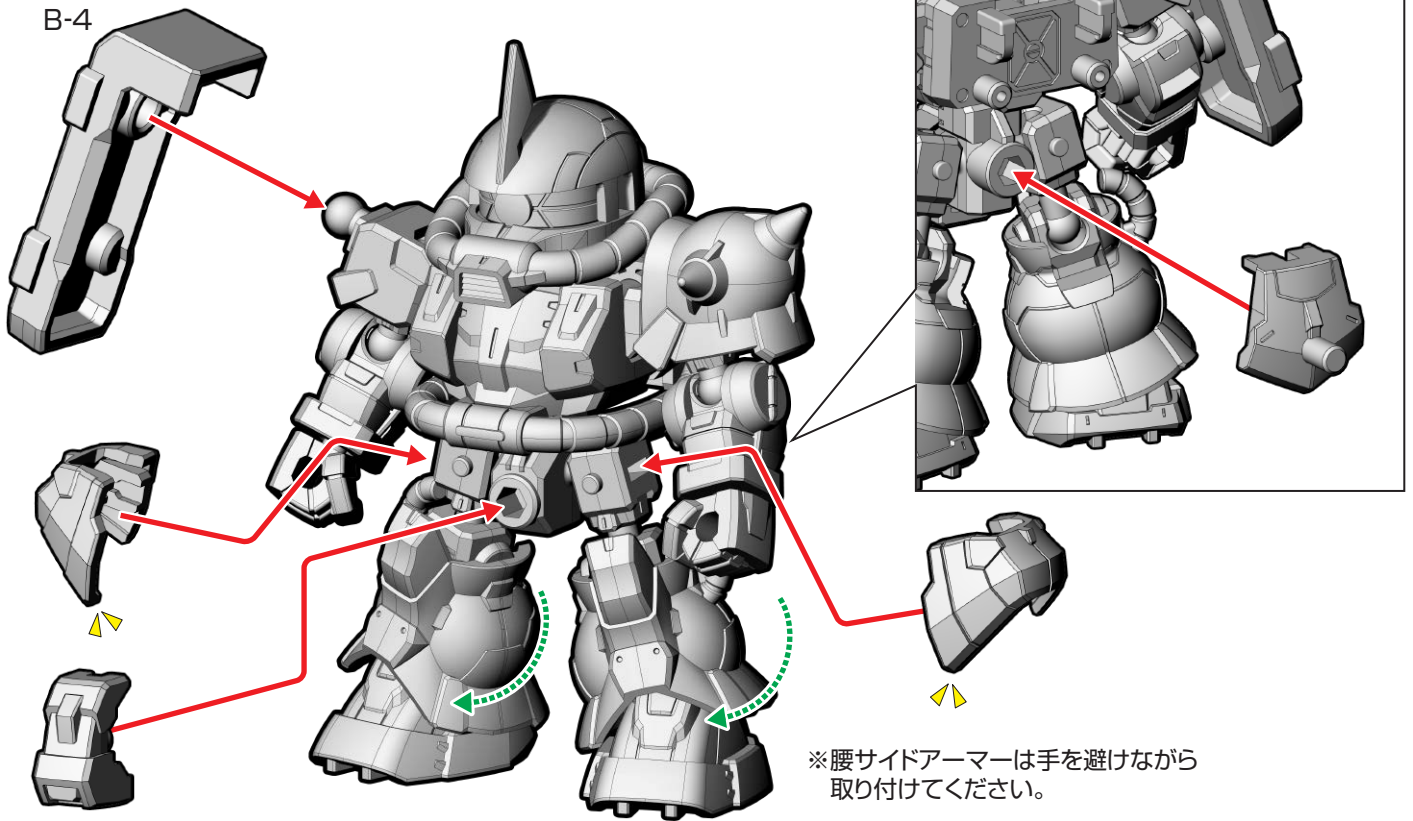

⑦ 武器の取り付け・完成

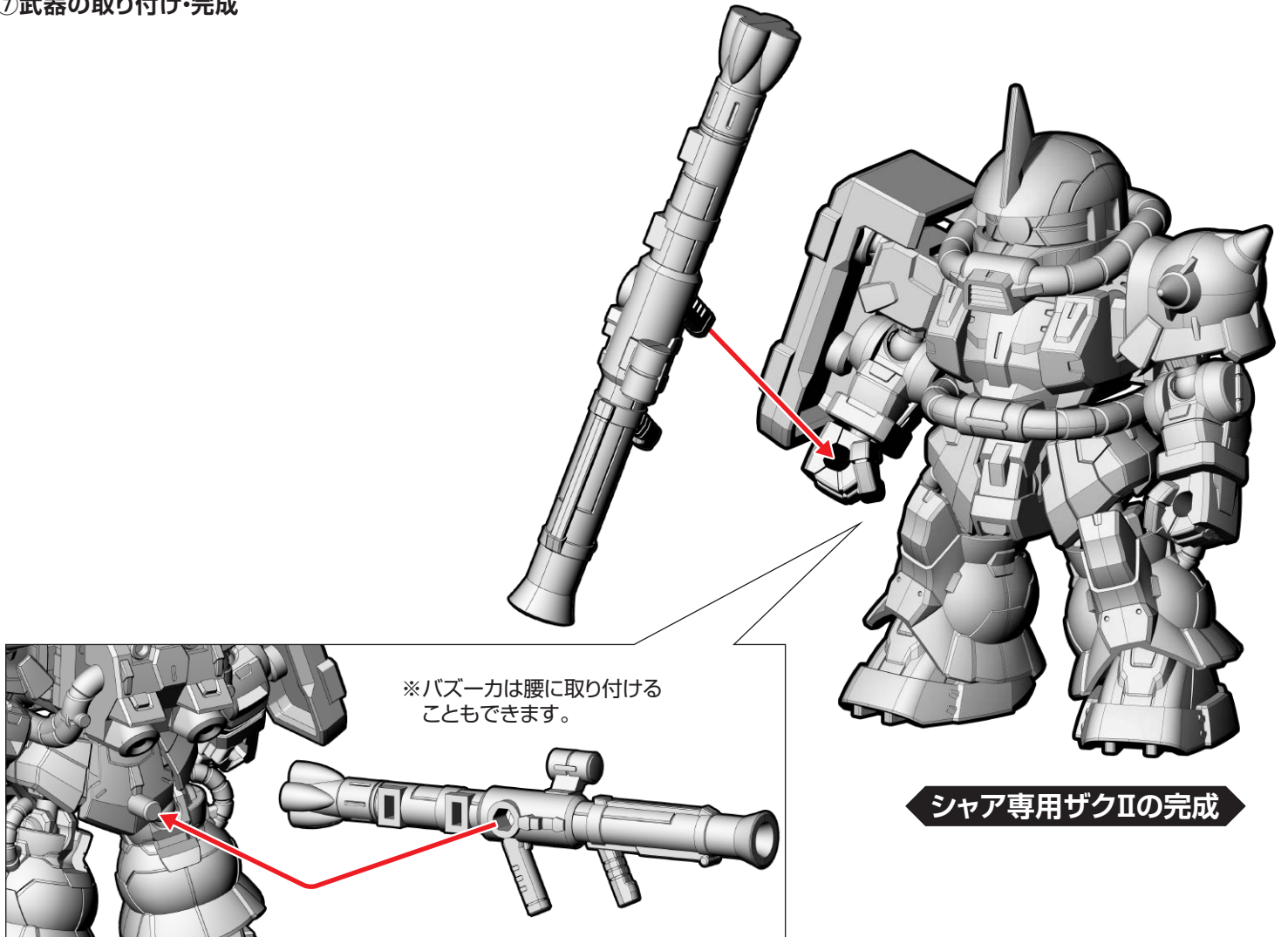

3. Vガンダム(SP)

Vガンダム(SP)の組み立て

記号一覧
Symbol List



取り付けます
Attach



取り外します
Remove



動かします
Move



向きに注意
Note The Direction

※画像と商品とは、多少異なりますのでご了承ください。

①頭部の組み立て

※シール①③を先に貼ってください。

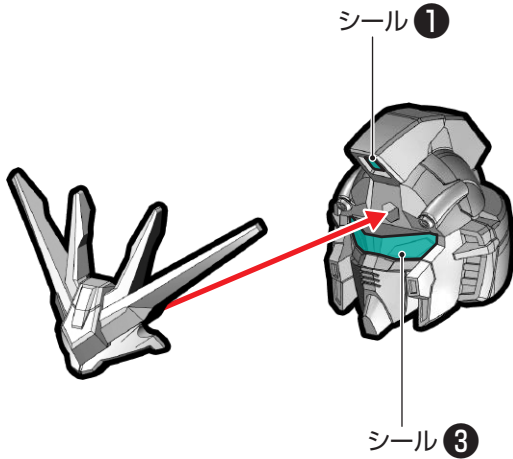

②頭部・腕部・脚部の取り付け

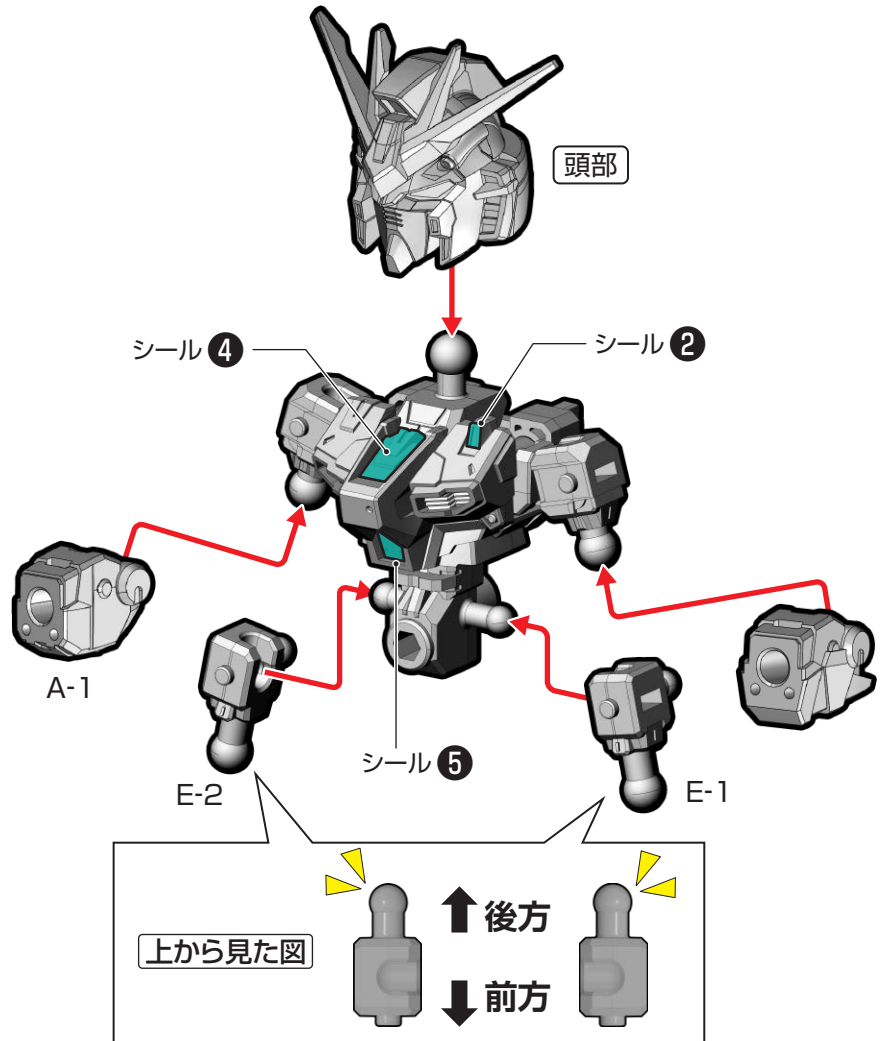

③フロントアーマーの組み立て・取り付け

※番号の順に組み立ててください。

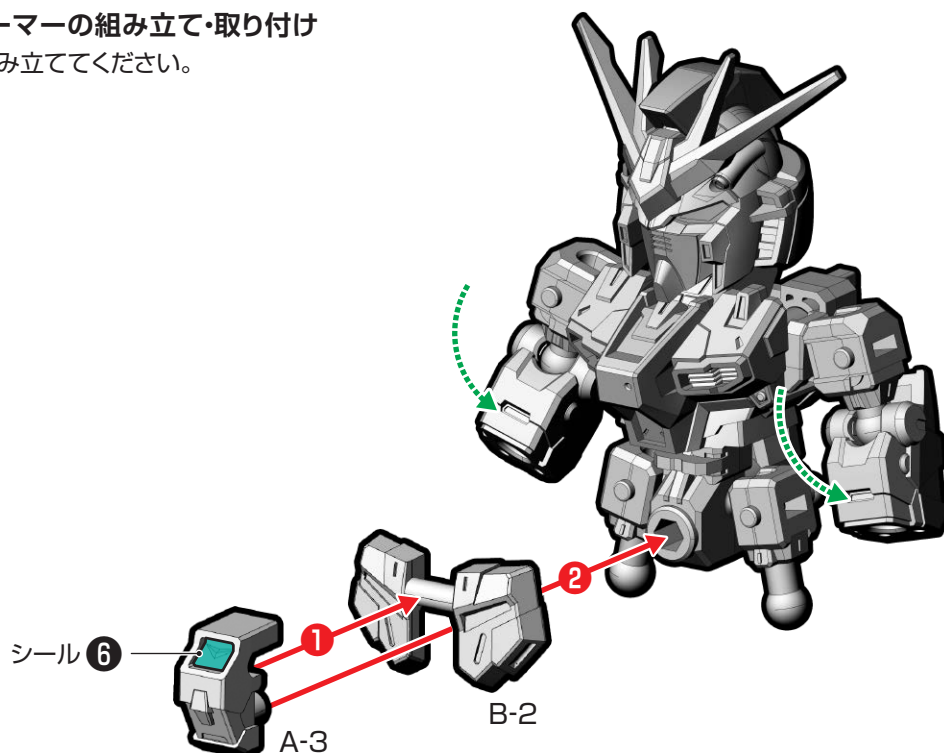

④脚部の組み立て

※番号の順に組み立ててください。

右脚

左脚

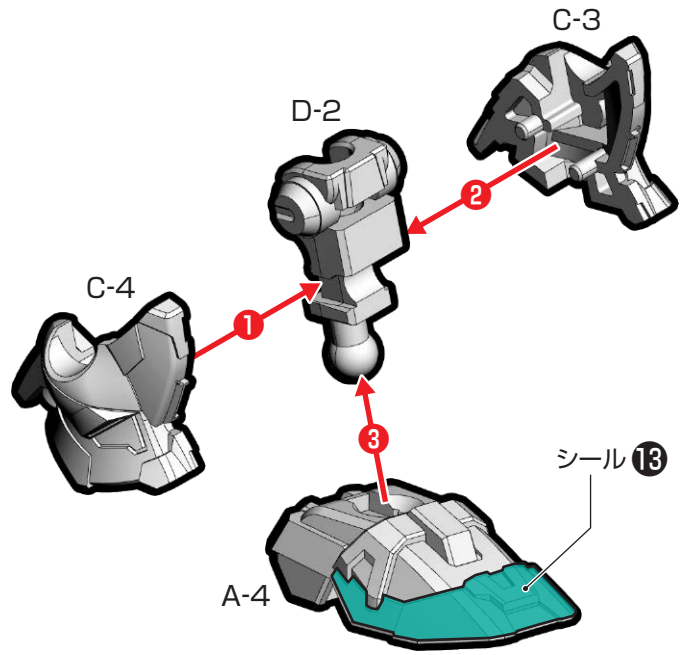
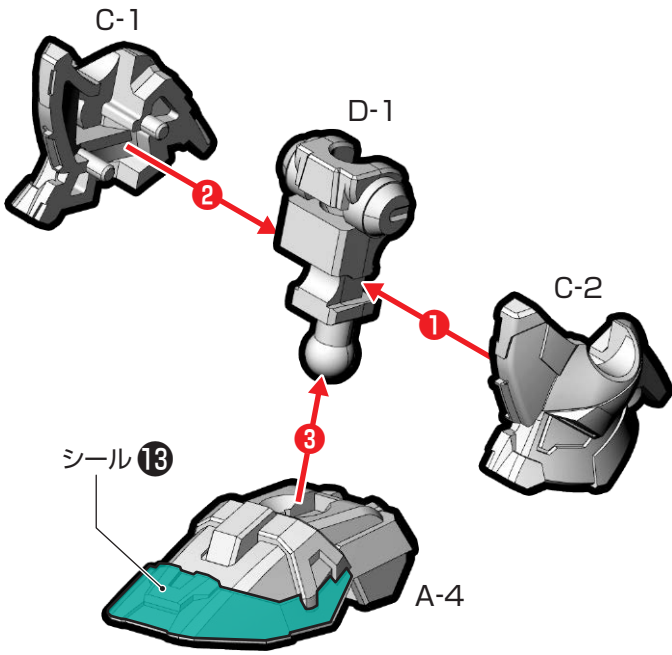

⑤肩部・手首・脚部の取り付け

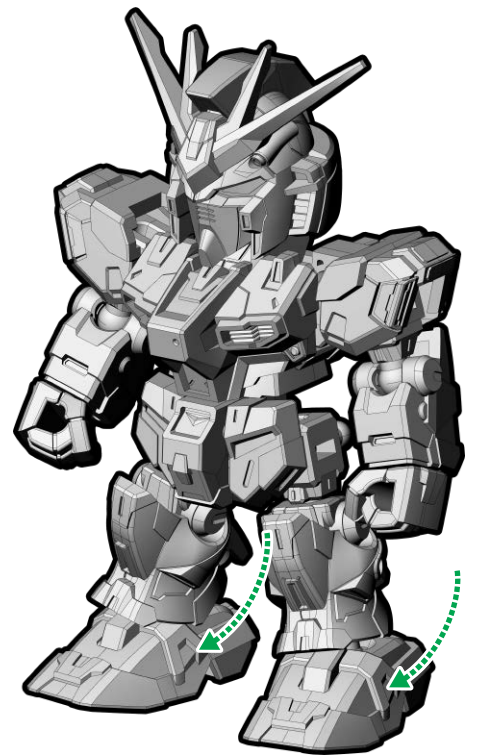
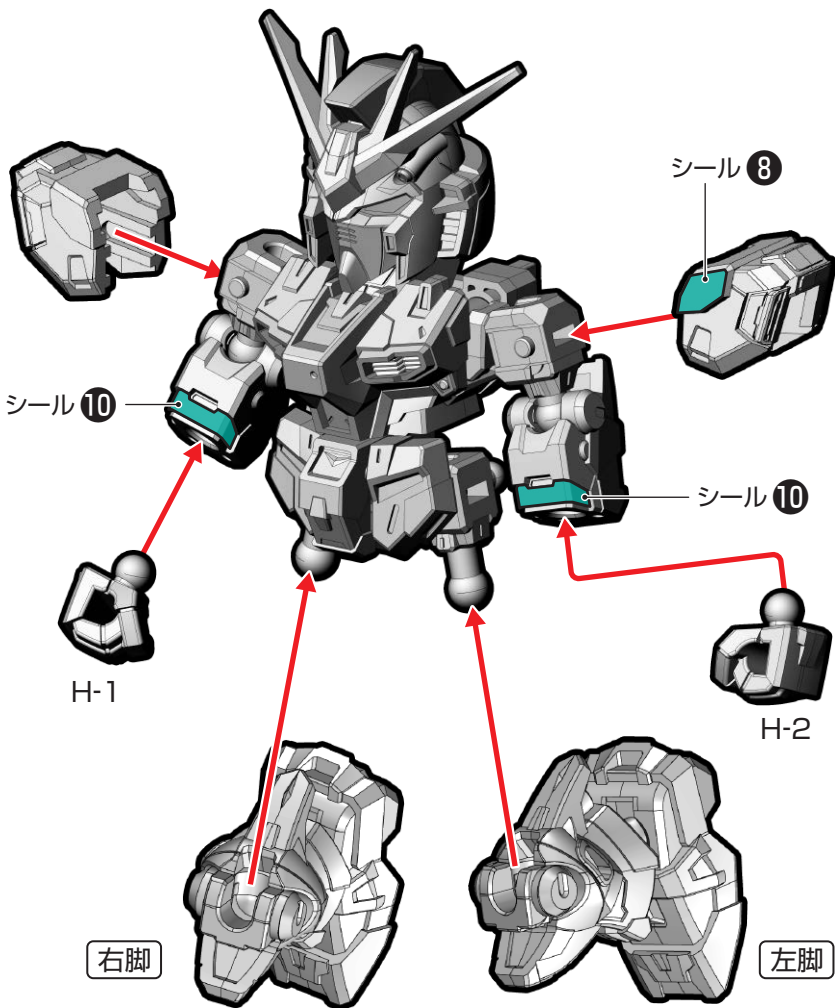

⑥リアアーマー・バックパックの組み立て・取り付け

※番号の順に組み立ててください。

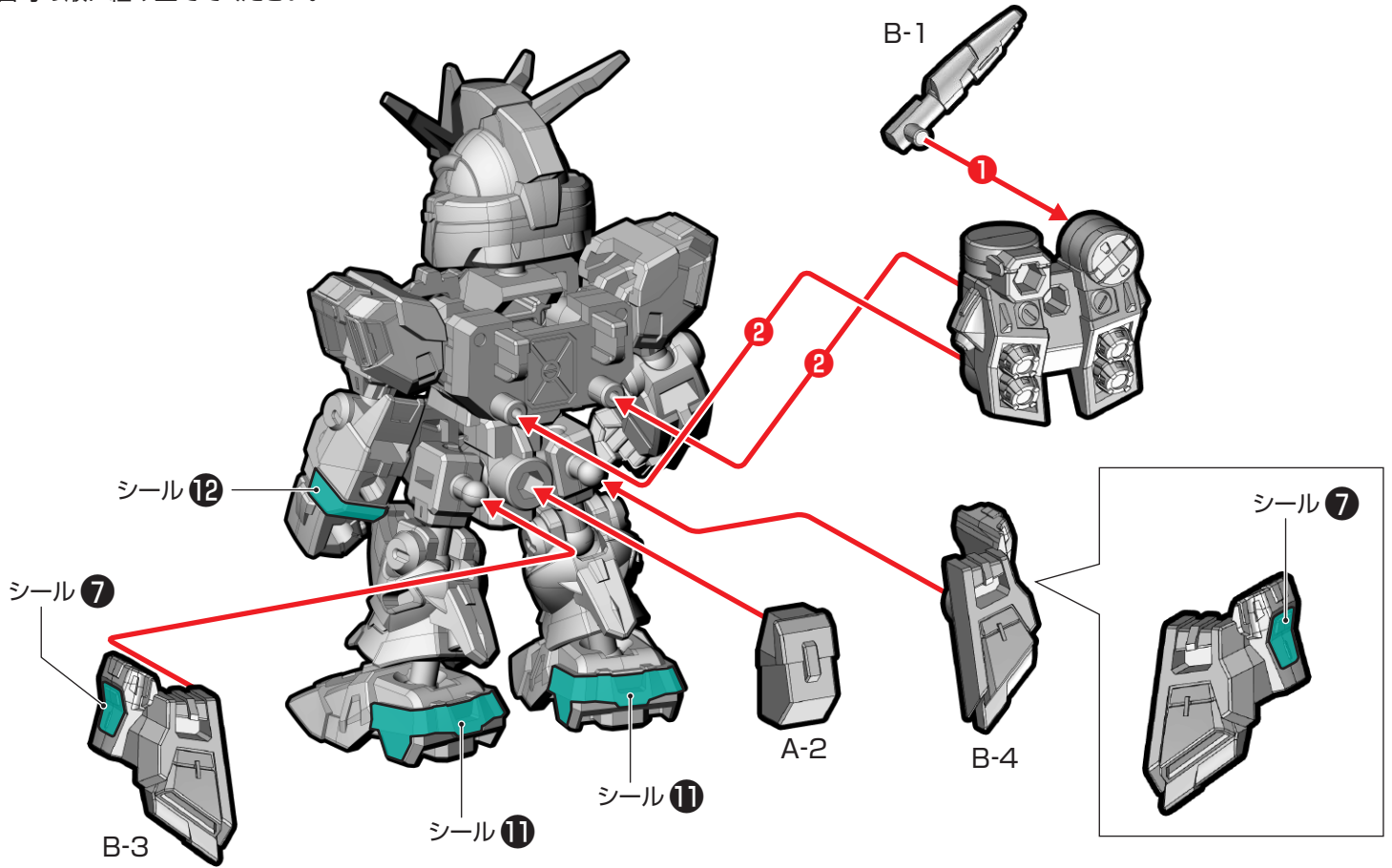

⑦武器の取り付け・完成

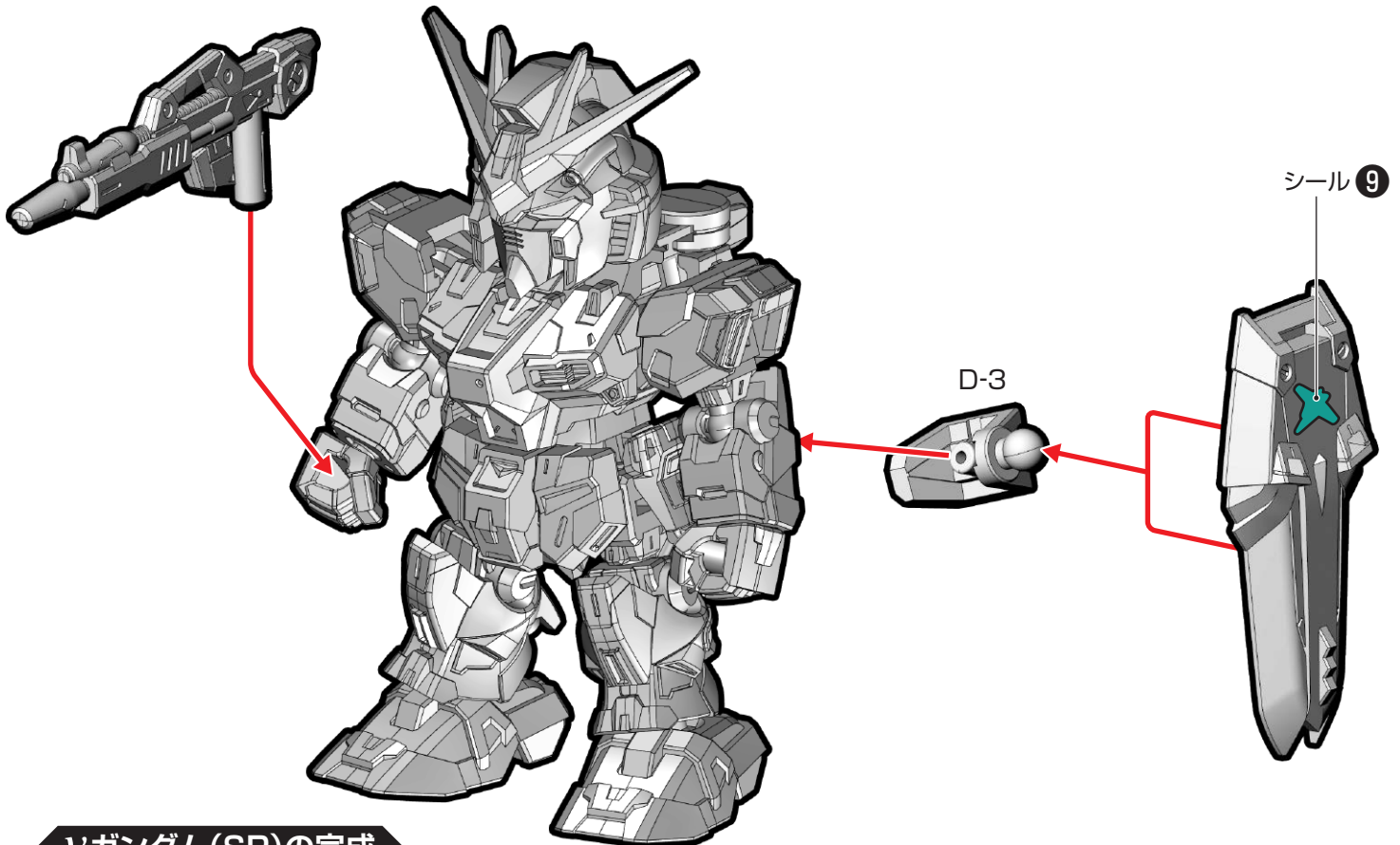

4. サザビー(SP)

サザビー(SP)の組み立て

記号一覧
Symbol List



取り付けます
Attach



取り外します
Remove



動かします
Move



向きに注意
Note The Direction

※画像と商品とは、多少異なりますのでご了承ください。

① 頭部の組み立て

※シール ② を先に貼ってください。

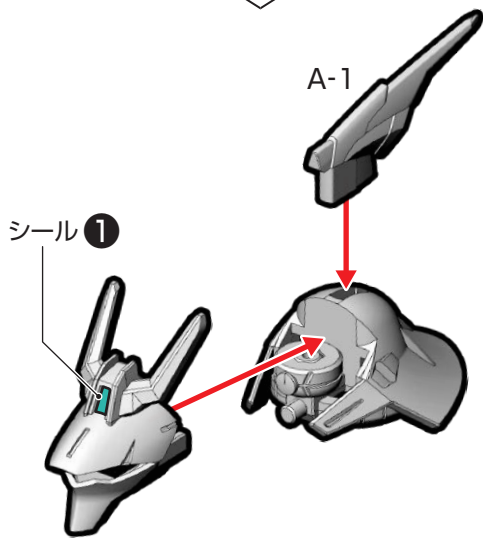
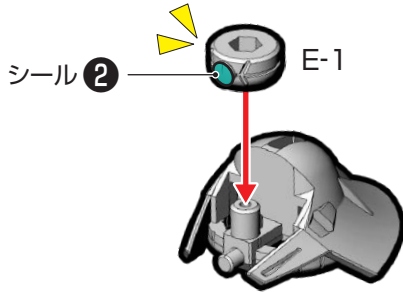

② 頭部・腕部の取り付け

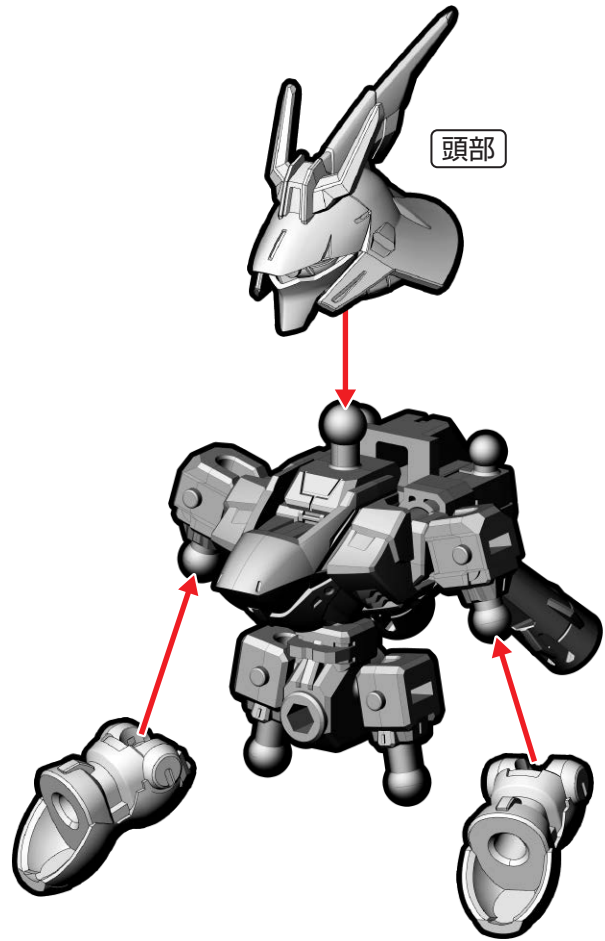

③ 脚部の組み立て ※番号の順に組み立ててください。

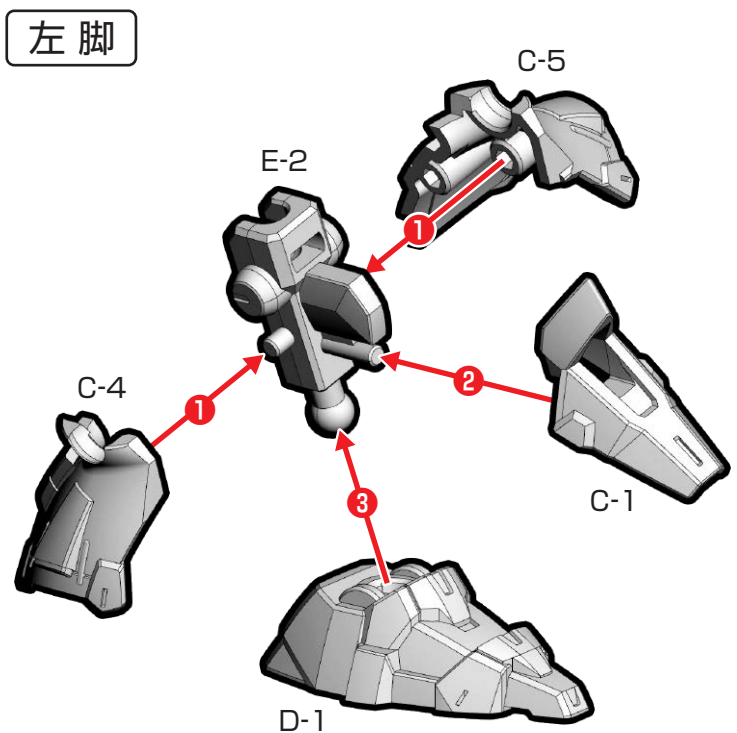
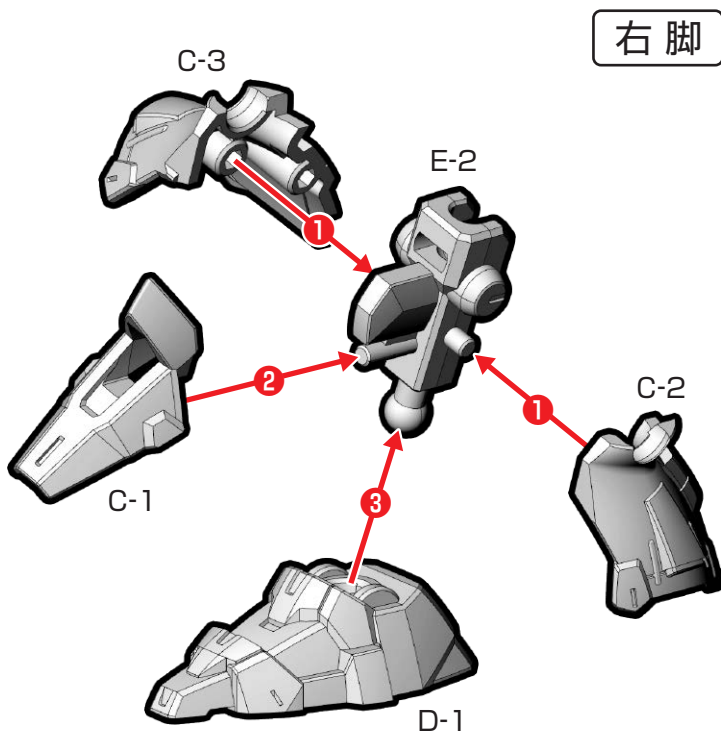

④ 肩部・手首・脚部の組み立て・取り付け ※番号の順に組み立ててください。

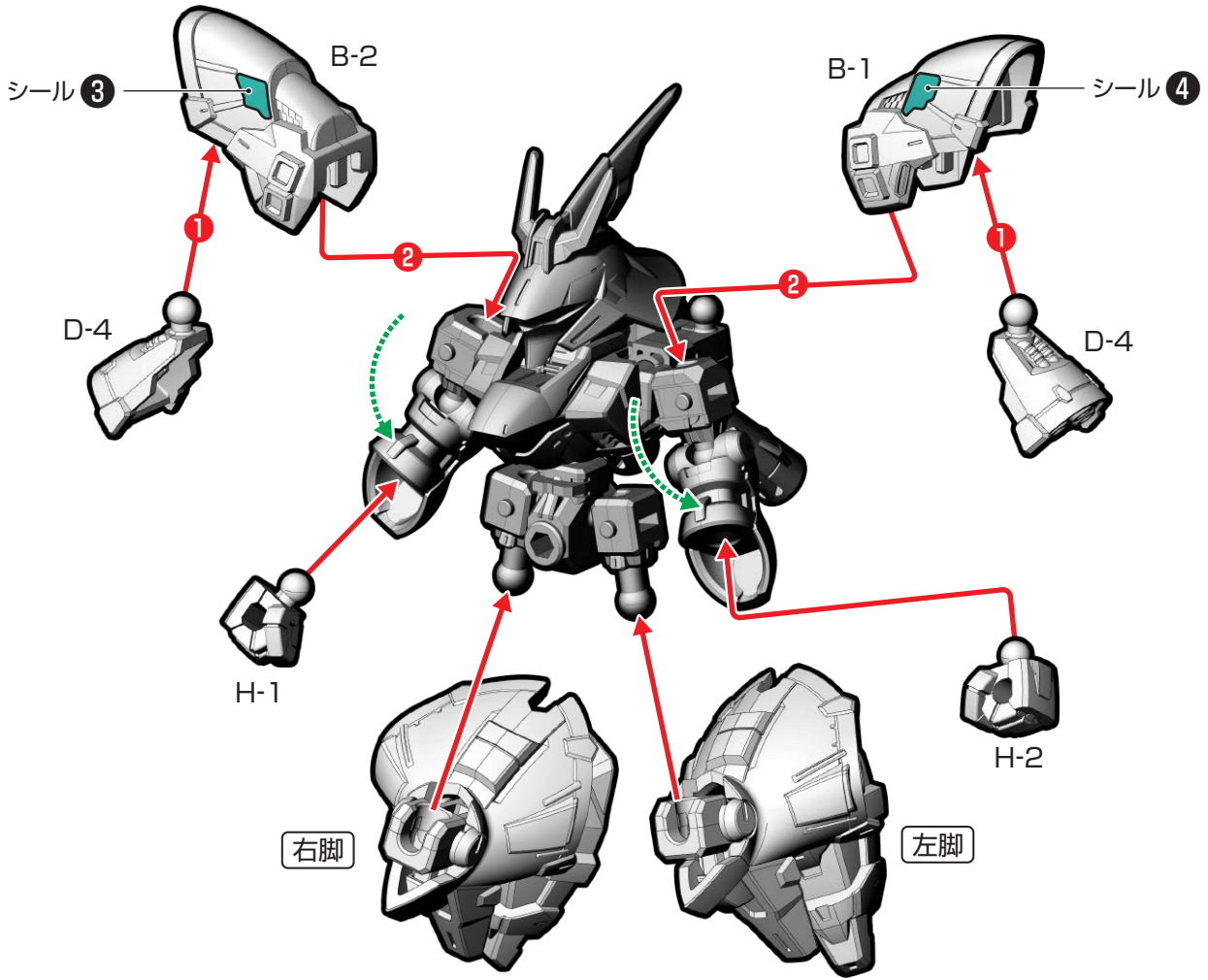

⑤ フロントアーマーの組み立て・取り付け

※番号の順に組み立ててください。

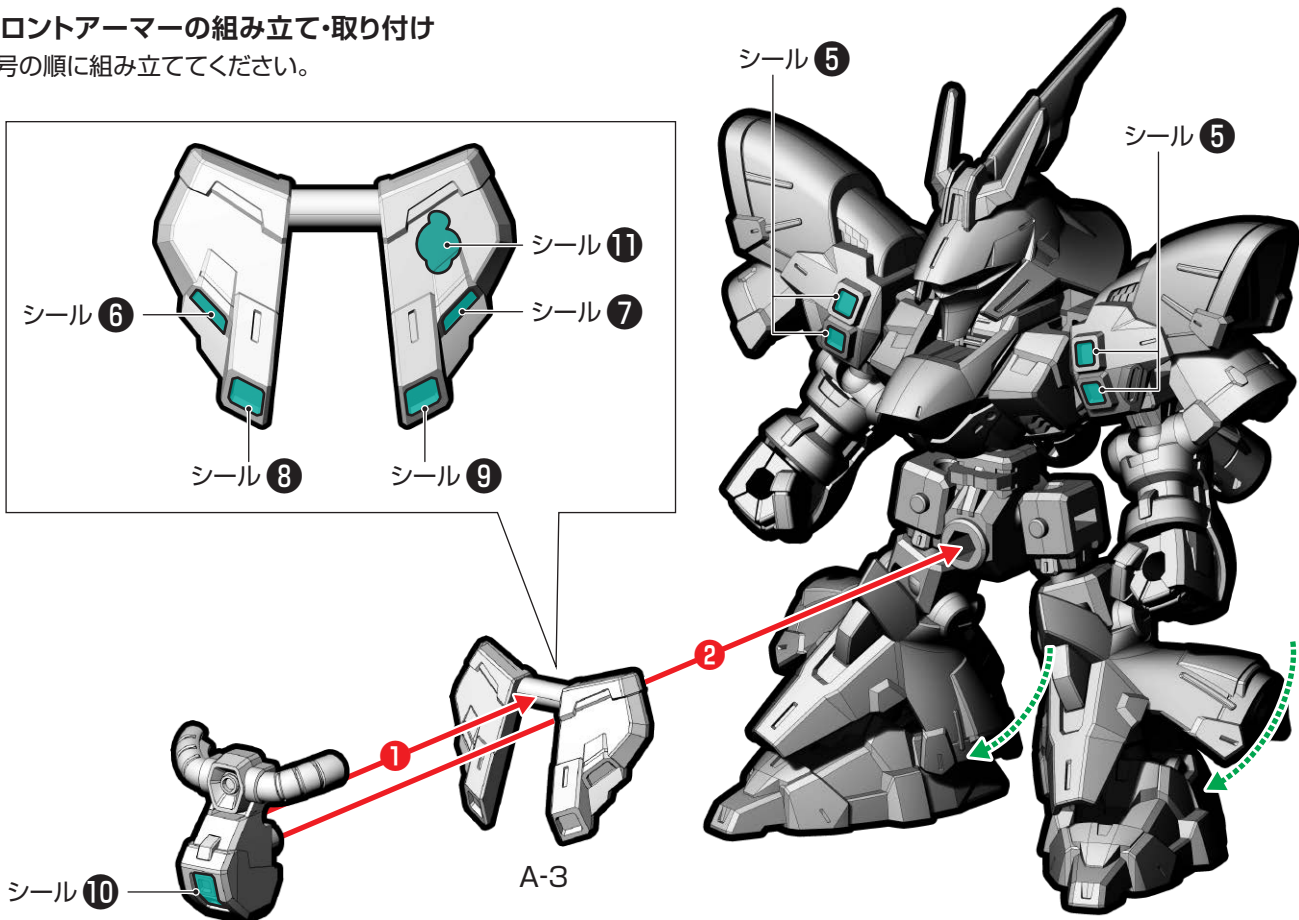

⑥リアアーマー・バックパックの組み立て・取り付け ※番号の順に組み立ててください。

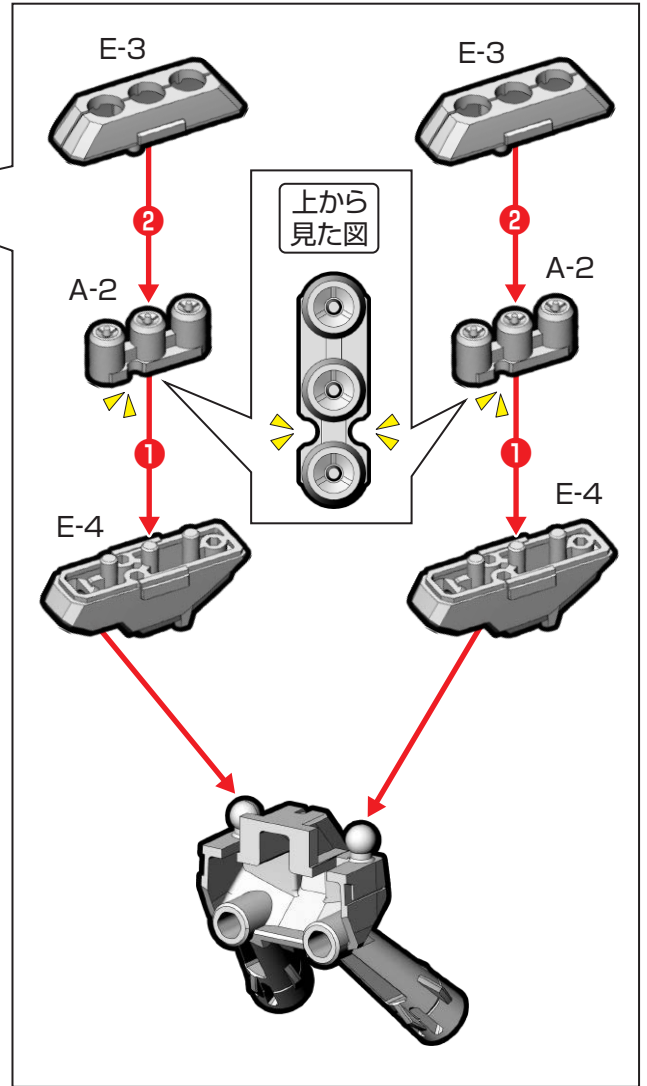
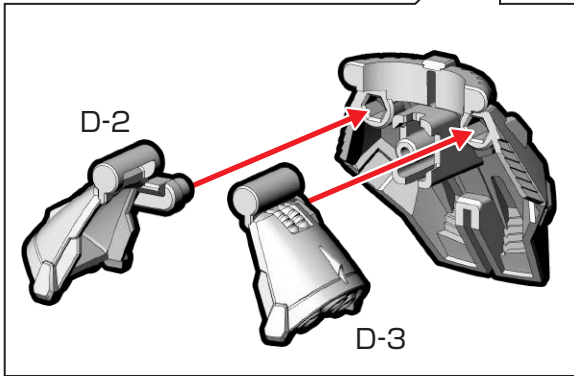
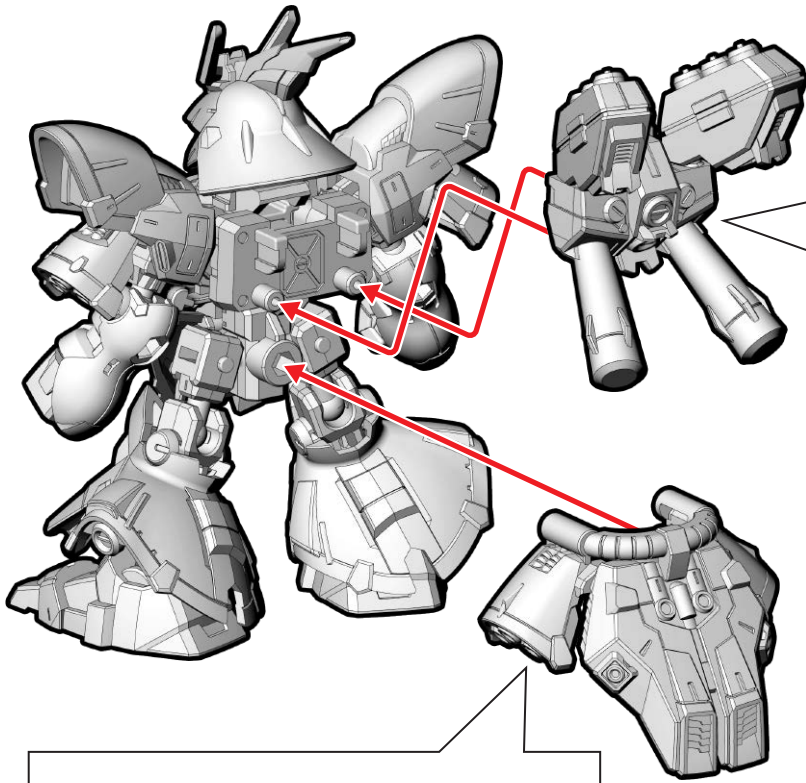

⑦武器の取り付け・完成

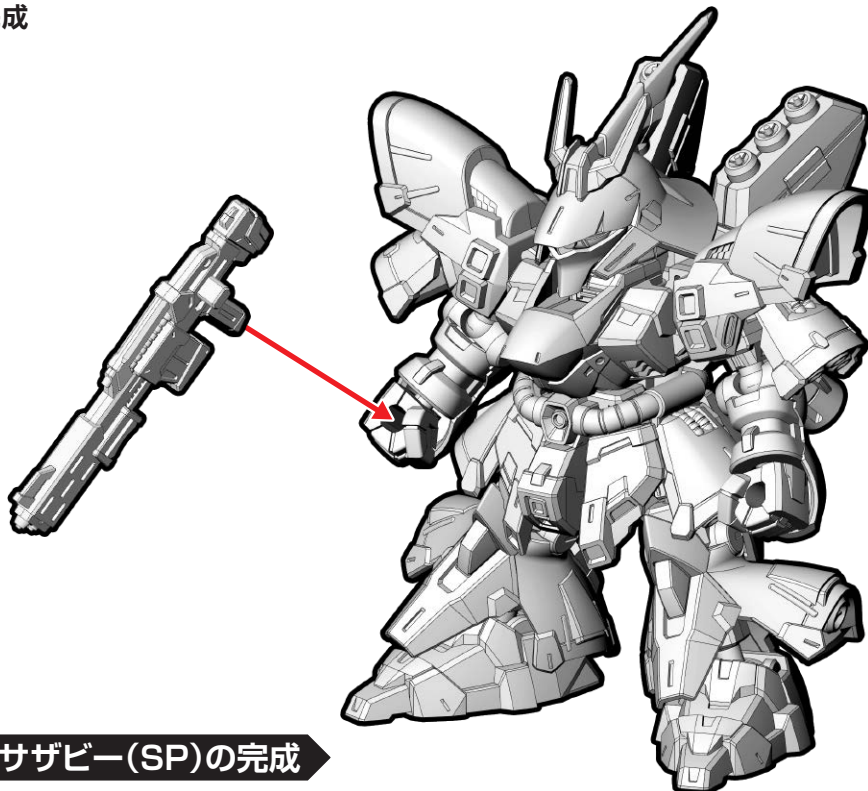

サザビー(SP)の完成

5. ガンダム(SP)用EXパーツ

ガンダム(SP)用EXパーツの組み立て

記号一覧
Symbol List

← 取り付けます
Attach

← 取り外します
Remove

← 動かします
Move

△ 向きに注意
Note The Direction

※画像と商品とは、多少異なりますのでご了承ください。

① 武器の組み立て・取り付け1

※番号の順に組み立ててください。

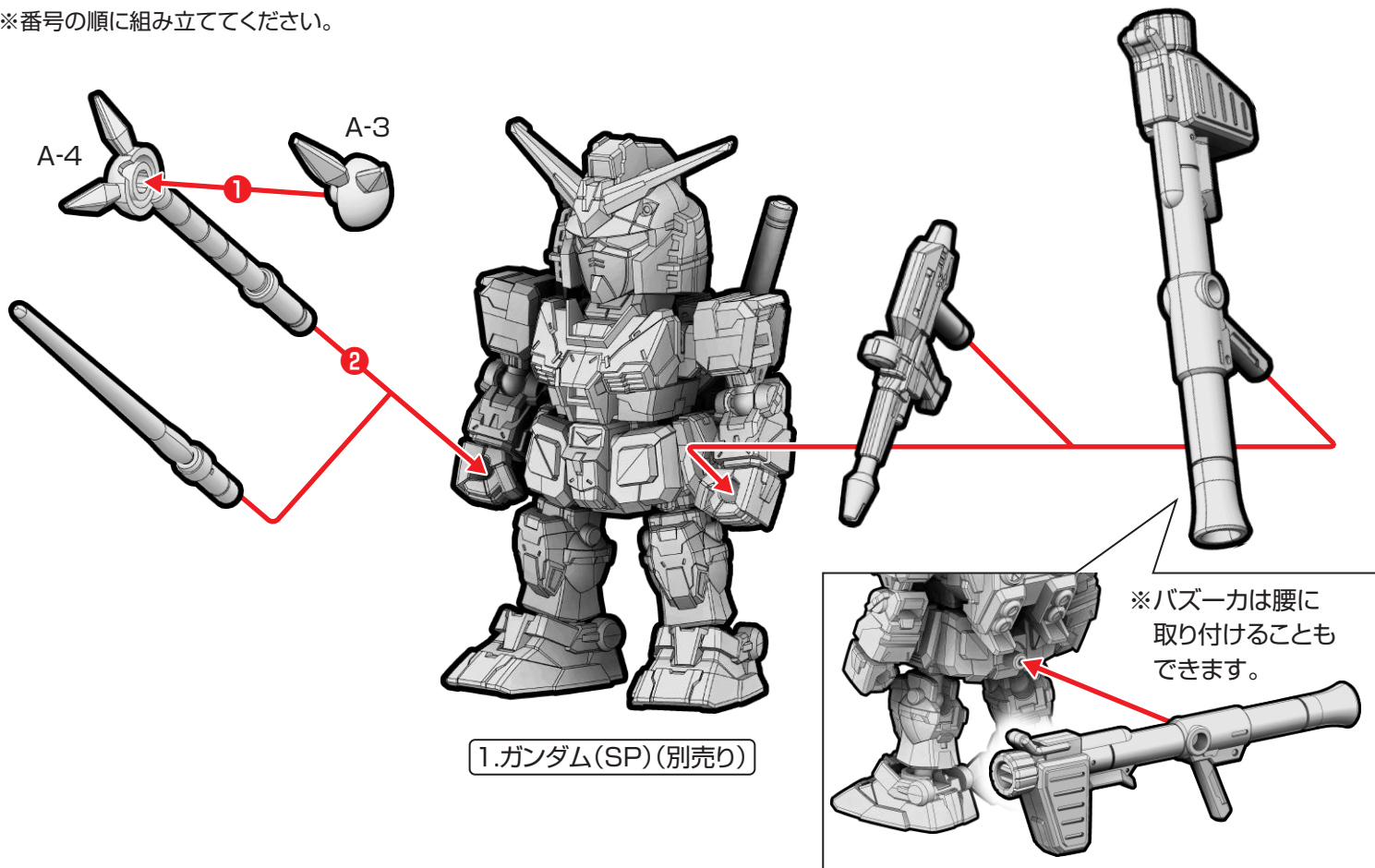

② 武器の取り付け2

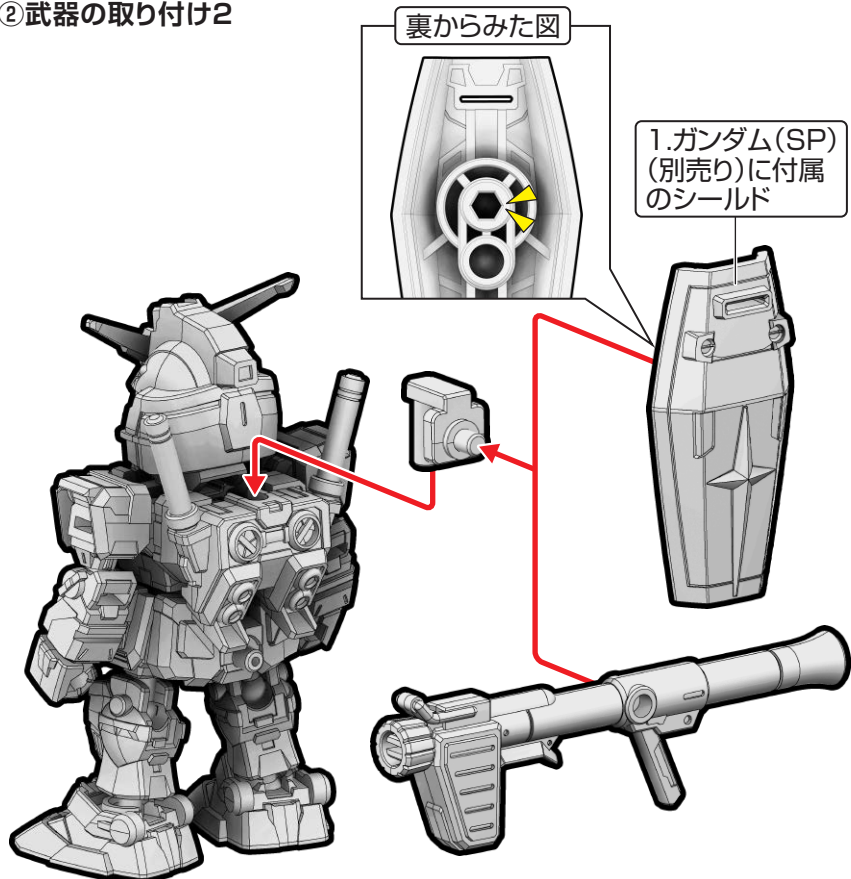

③ 手首の交換

※番号の順に組み立ててください。

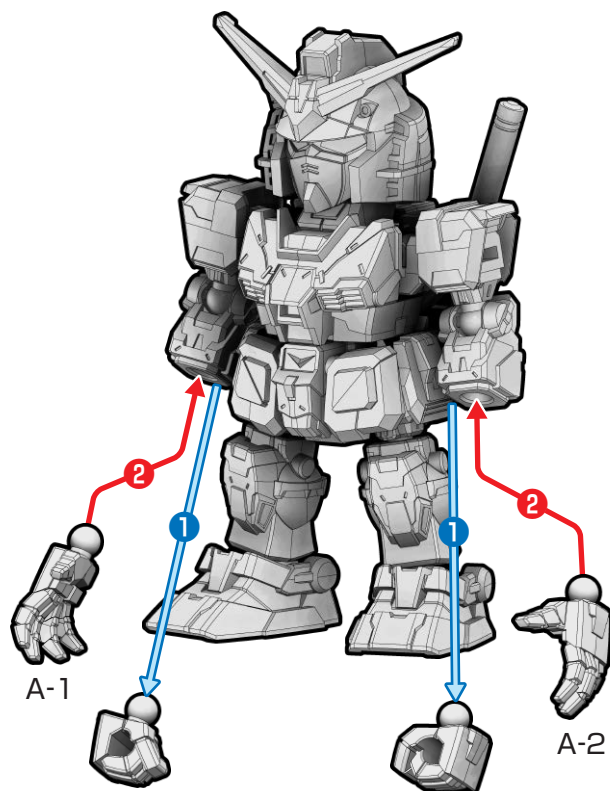

6. シャア専用ザクⅡ用EXパーツ

シャア専用ザクⅡ用EXパーツの組み立て

記号一覧
Symbol List



取り付けます
Attach



取り外します
Remove



動かします
Move



向きに注意
Note The Direction

※画像と商品とは、多少異なりますのでご了承ください。

① パーツの取り外し

※説明のため、腕部は省略しています。

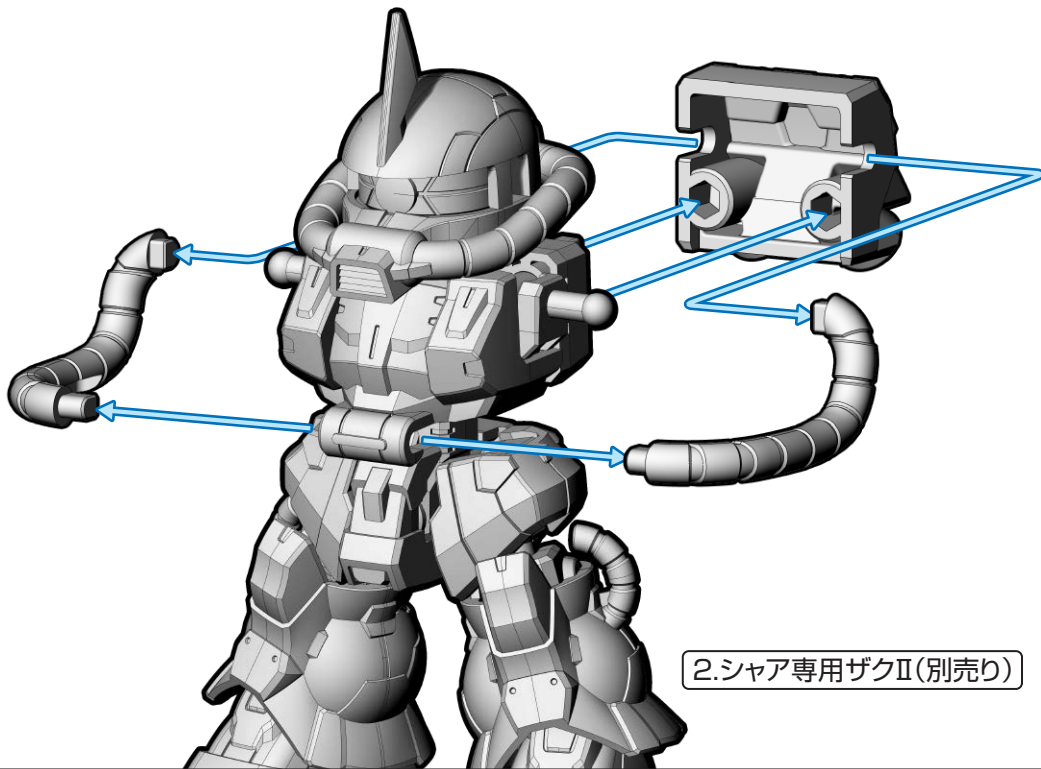

② 脚部の組み立て

※番号の順に組み立ててください。

※説明のため、胴体は省略しています。

※足首は外しません。

右脚

左脚

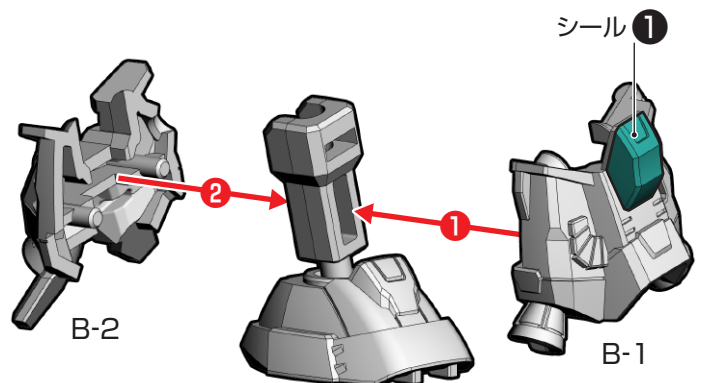
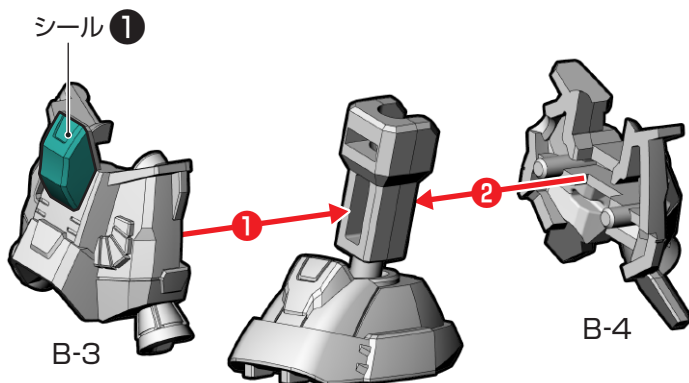
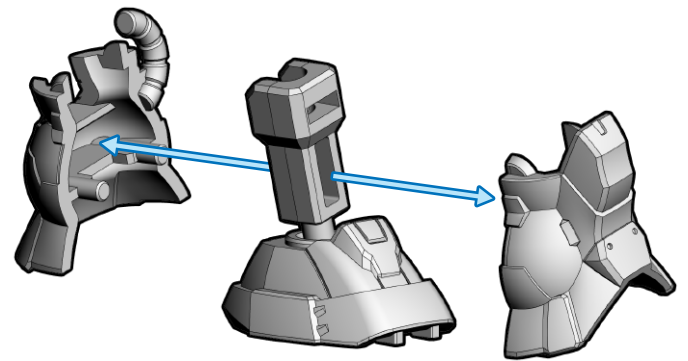
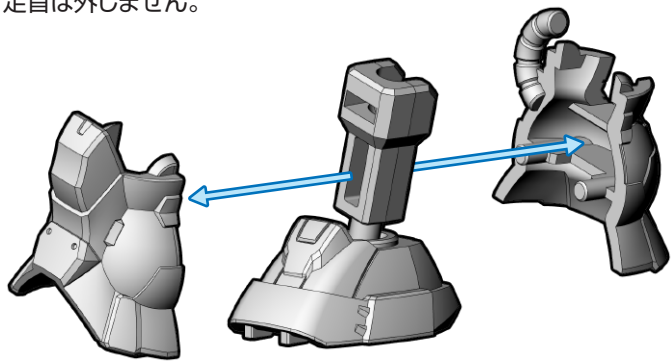

③ 頭部・バックパックの取り付け

※番号の順に組み立ててください。

※説明のため、腕部は省略しています。

※シール 4 5 6 7 8 を先に貼ってください。

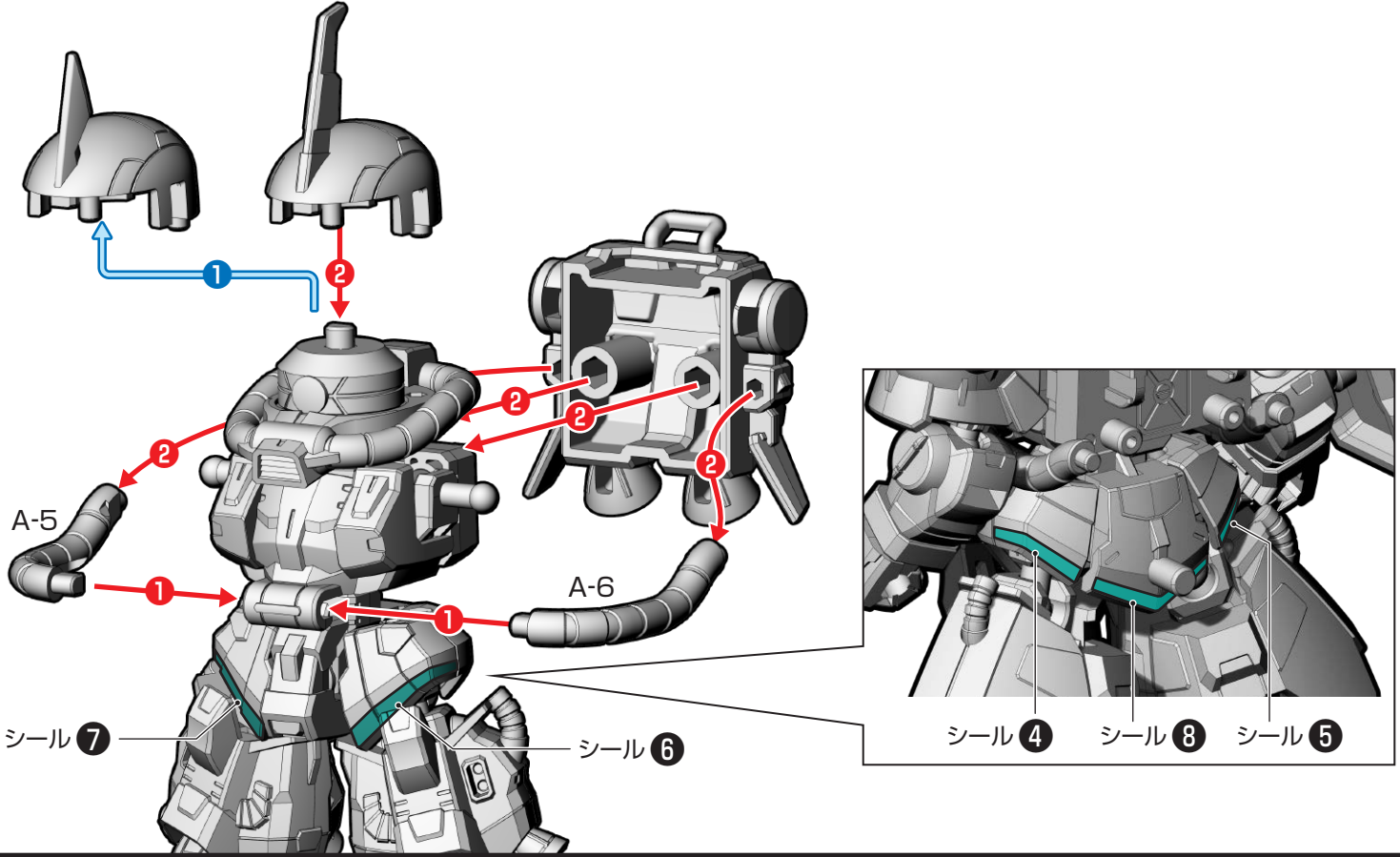

④ 武器の組み立て・取り付け・完成

※A-1、A-2、A-3、A-4は使用しません。

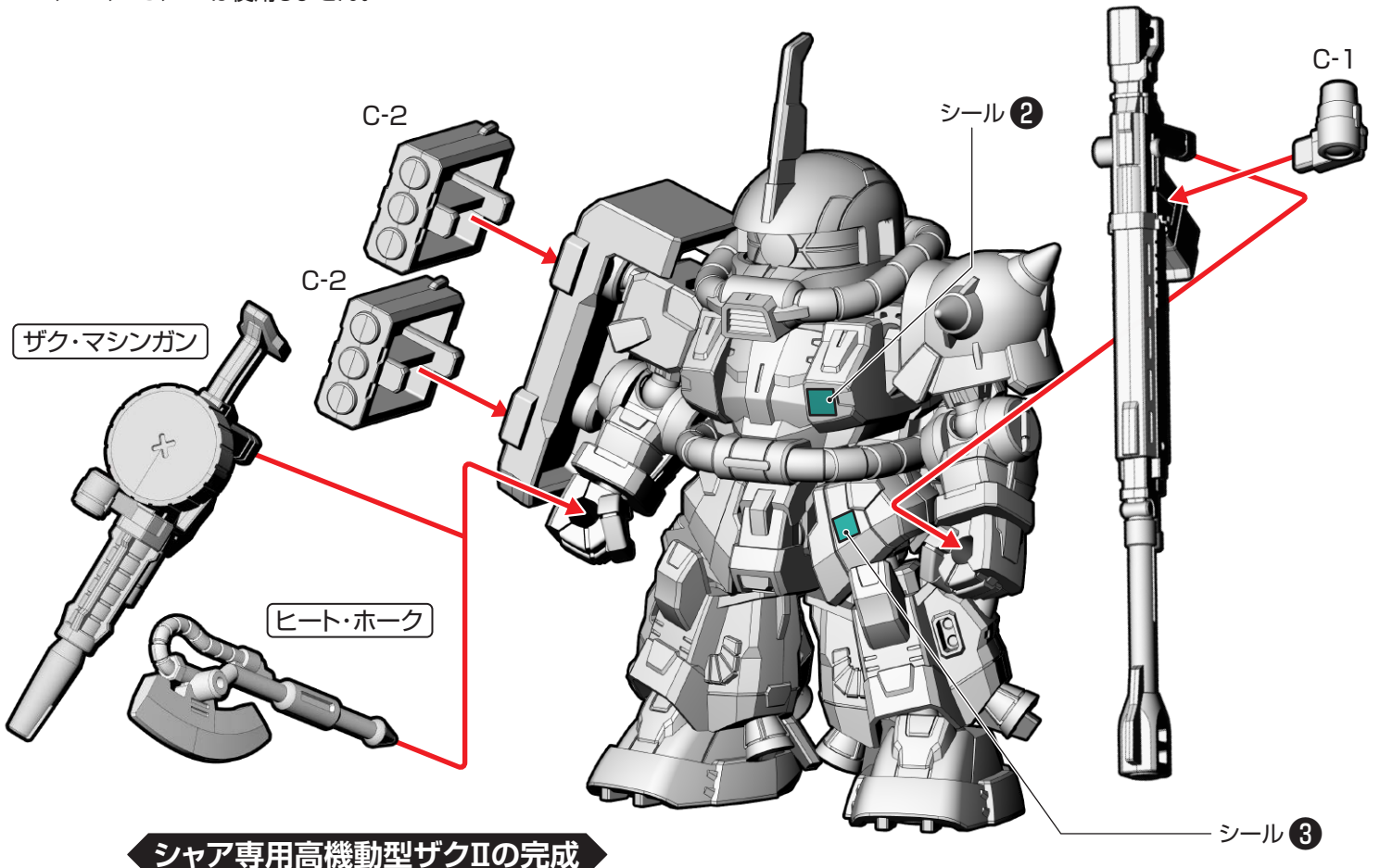

シャア専用高機動型ザクIIの完成

7. Vガンダム(SP)用EXパーツ

Vガンダム(SP)用EXパーツの組み立て

記号一覧
Symbol List



取り付けます
Attach



取り外します
Remove



動かします
Move



向きに注意
Note The Direction

※画像と商品とは、多少異なりますのでご了承ください。

①パーツの取り外し ※番号の順に取り外してください。

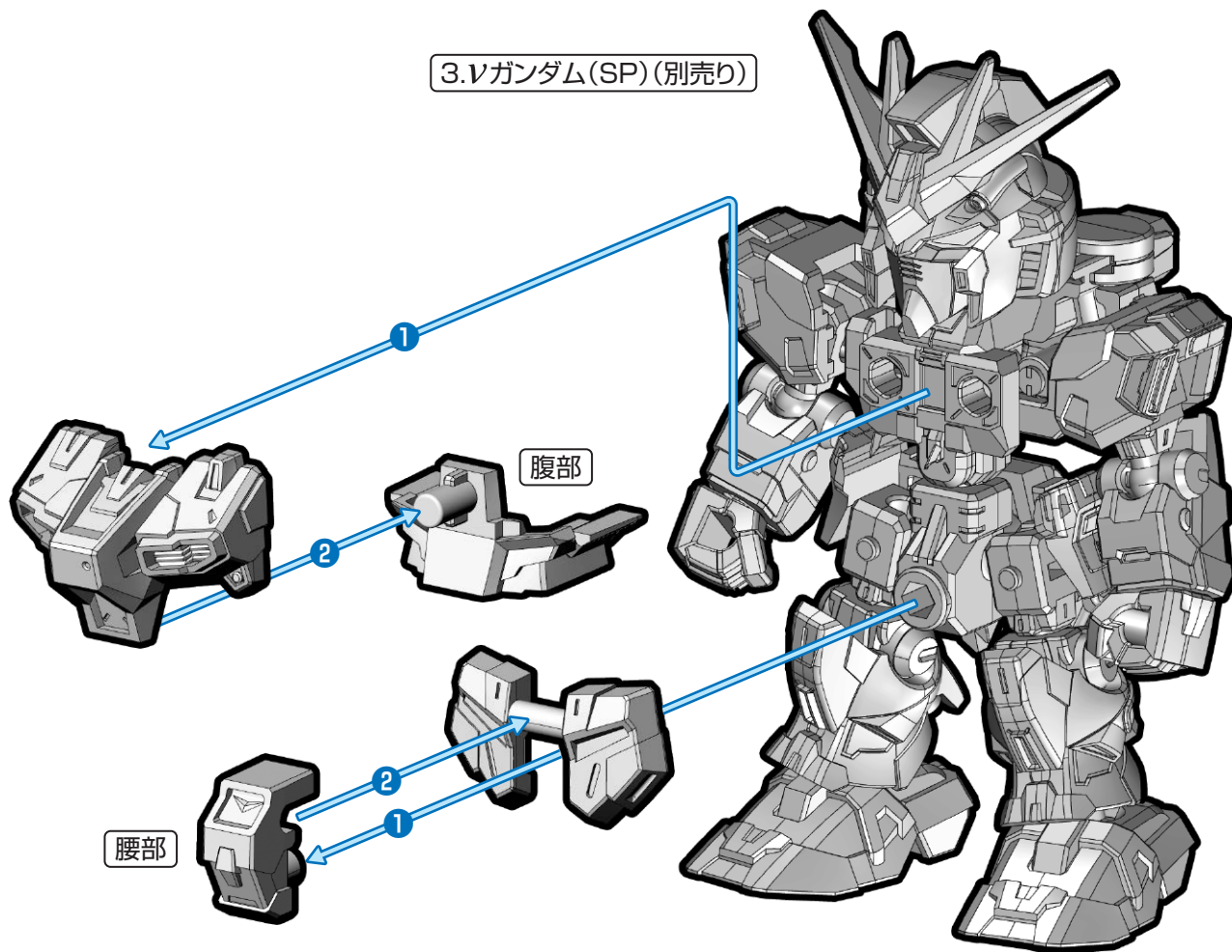

②胸部の組み立て

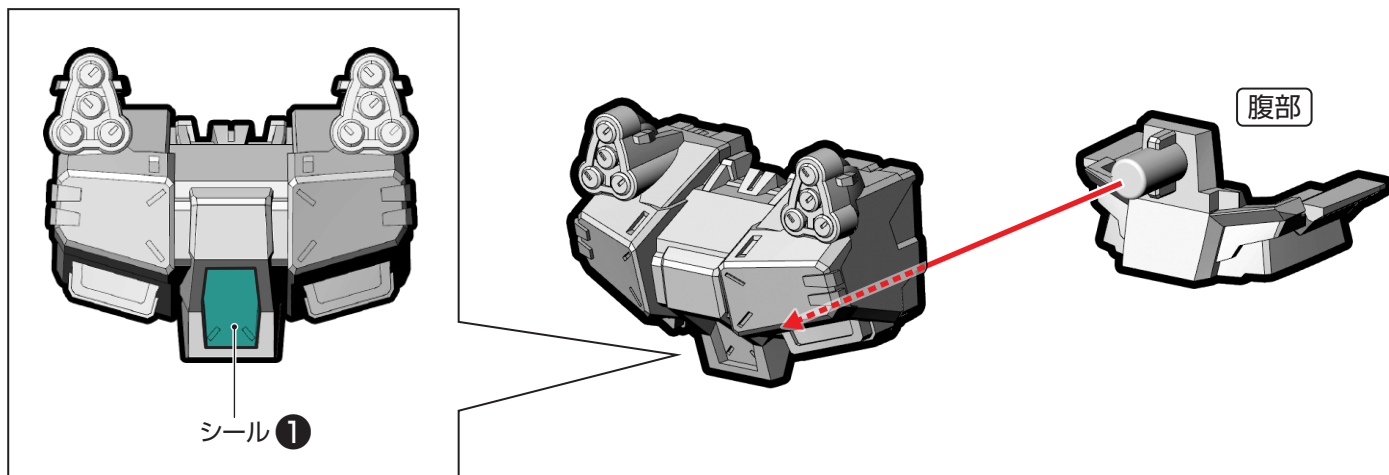

③ 装甲の組み立て・取り付け

※番号の順に組み立ててください。

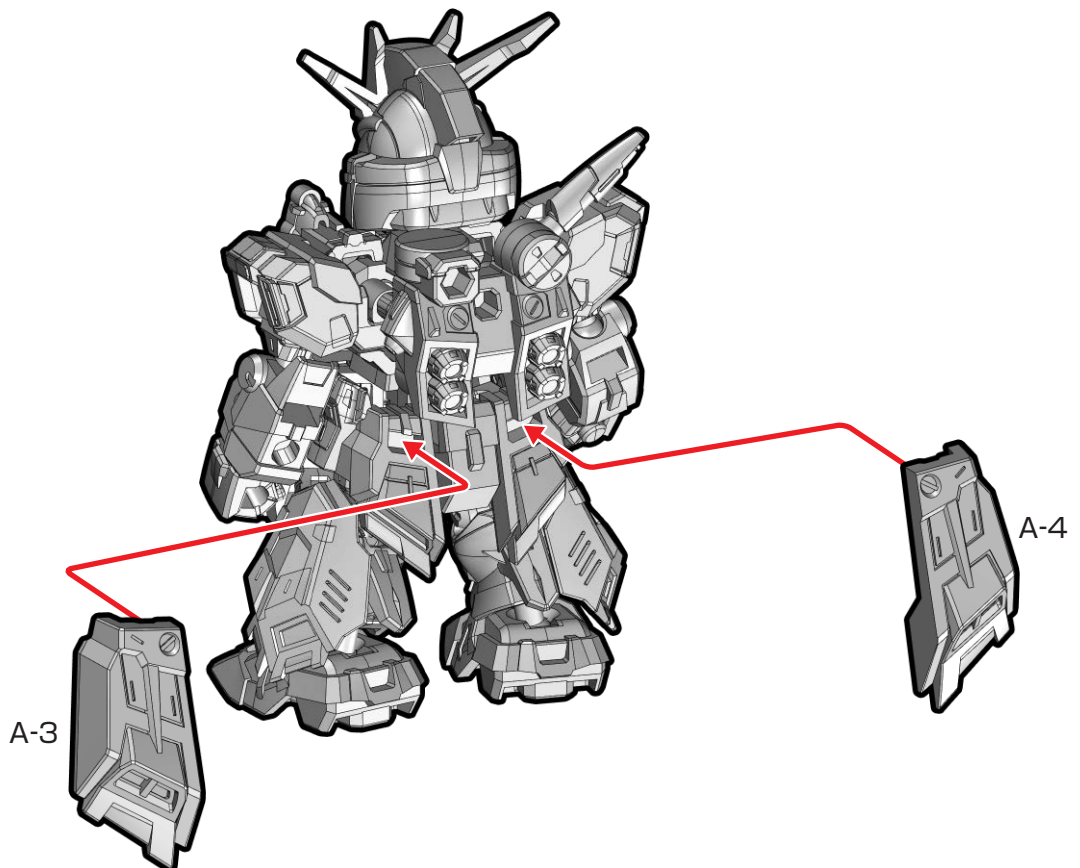
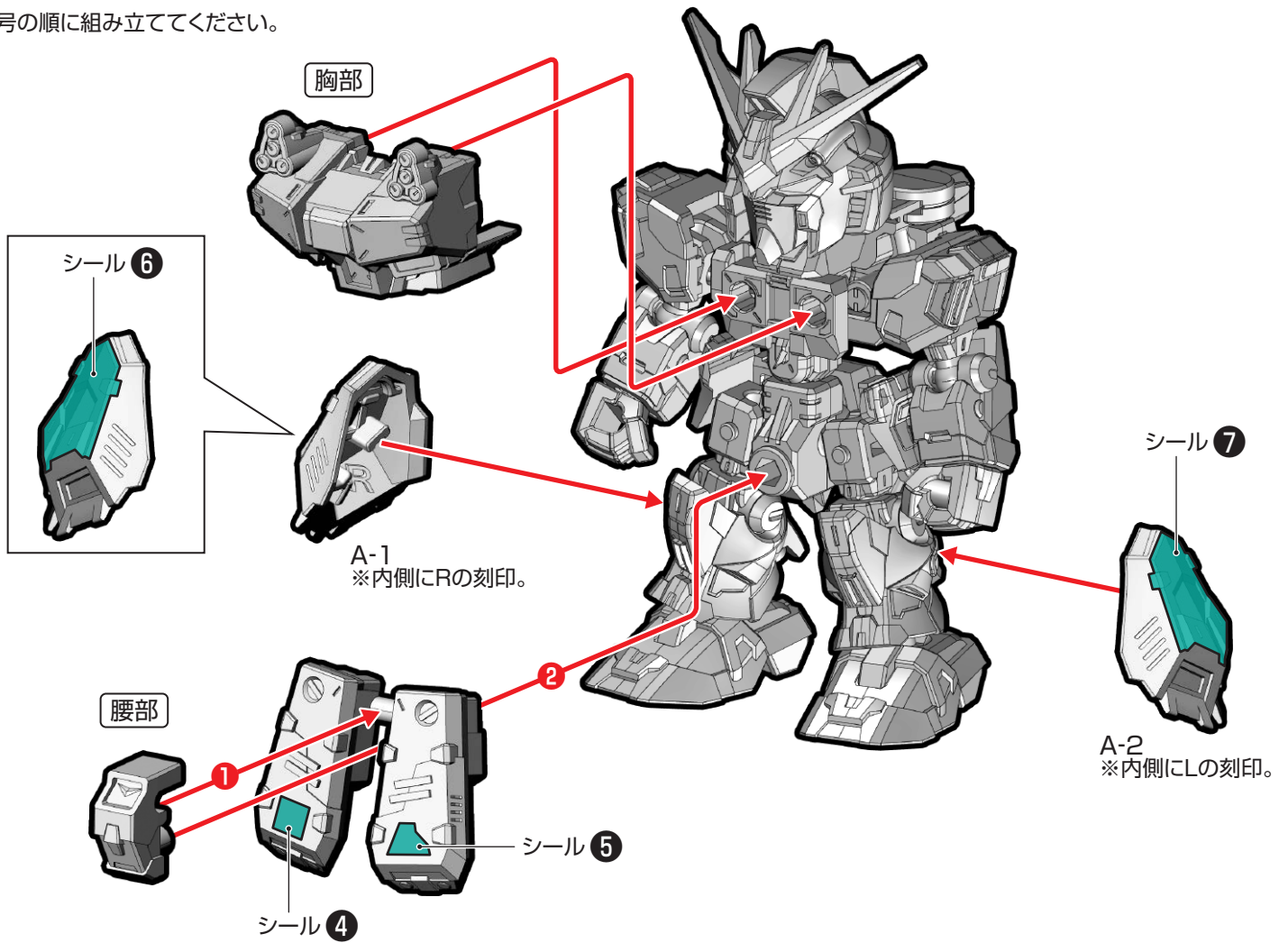



取り付けます
Attach



取り外します
Remove



動かします
Move



向きに注意
Note The Direction

※画像と商品とは、多少異なりますのでご了承ください。

④武器の取り付け・完成

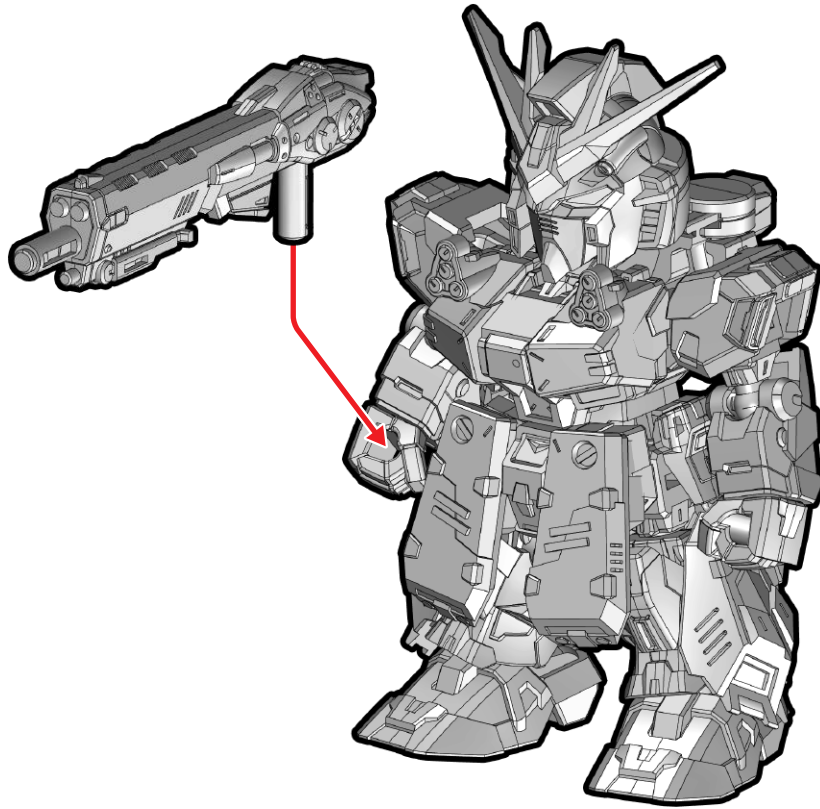

※A/Bどちらかを選んで取り付けください。
※Bの場合はジョイントパーツに直接取り付けます。

3.Vガンダム(SP)
(別売り)に付属の
シールド

A

シールド 2

B

シールド 3

シールド 8

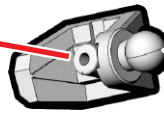
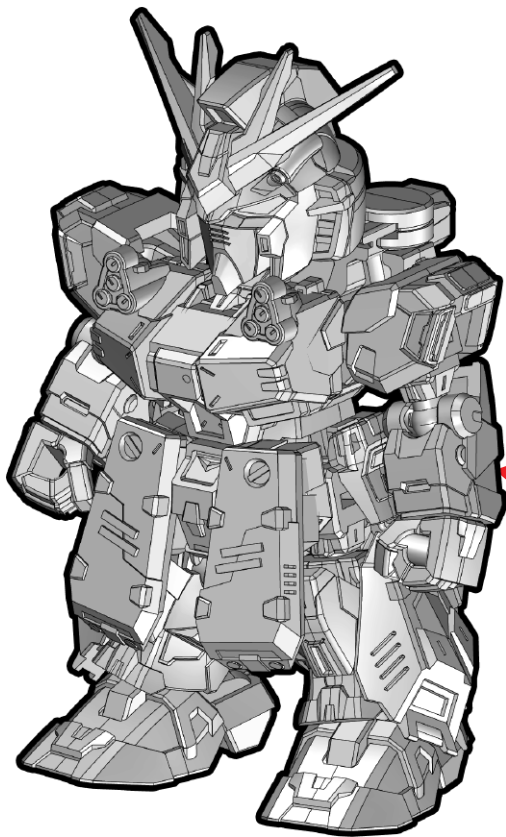

VガンダムHWS装備型の完成

8. サザビー(SP)&Vガンダム(SP)用EXパーツ

サザビー(SP)用EXパーツの組み立て

記号一覧
Symbol List



取り付けます
Attach



取り外します
Remove



動かします
Move



向きに注意
Note The Direction

※画像と商品とは、多少異なりますのでご了承ください。

①武器の取り付け

4. サザビー(SP) (別売り)

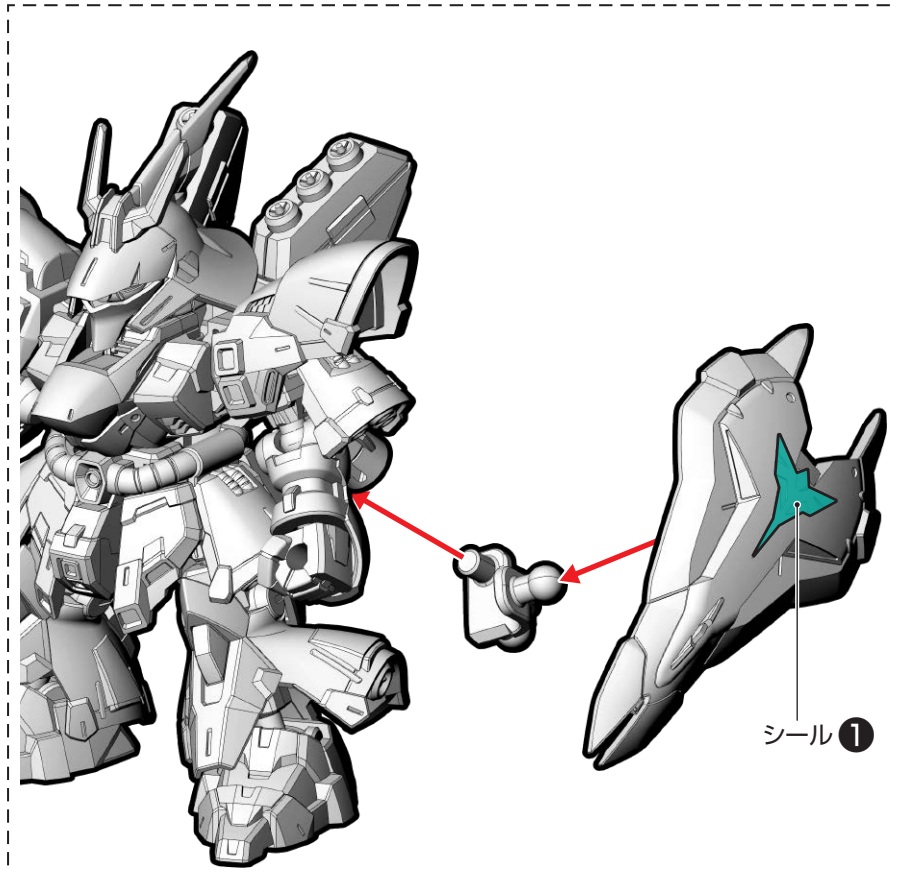
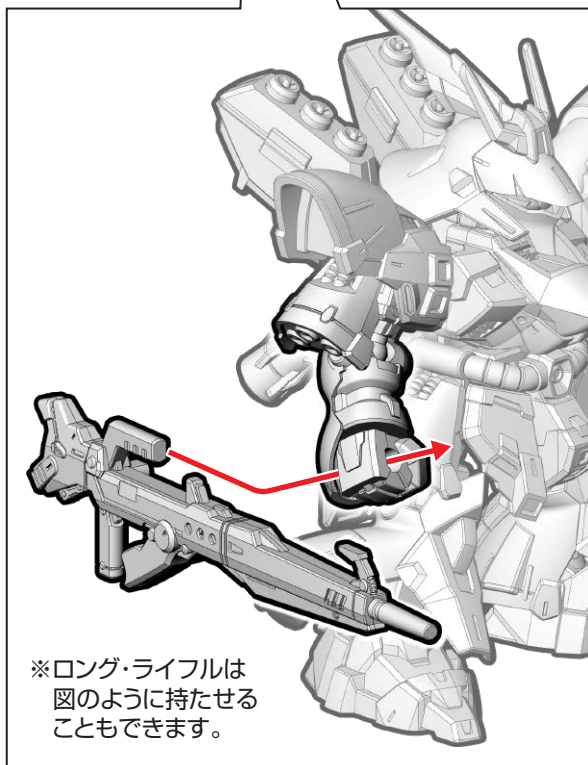
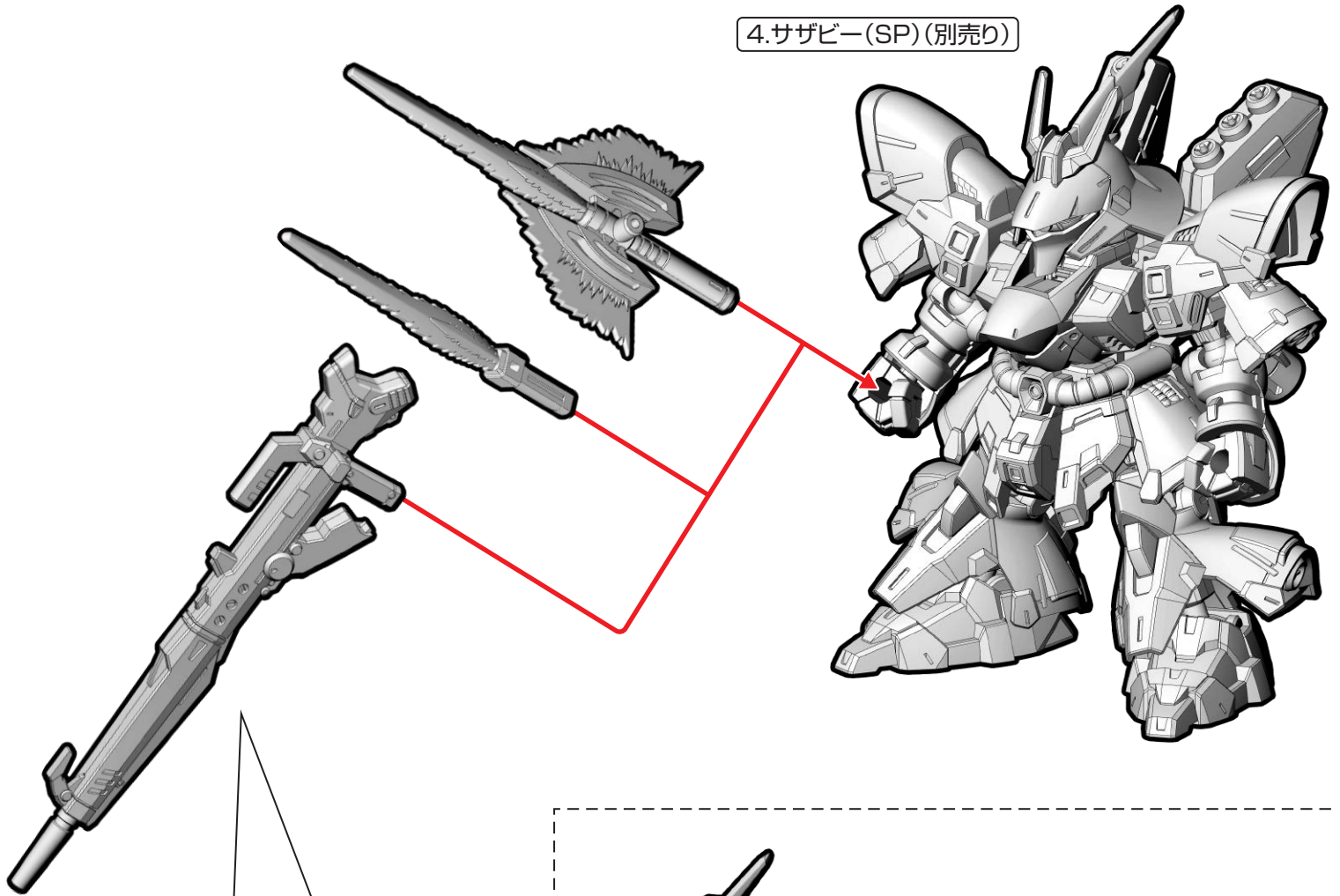

※ロング・ライフルは図のように持たせることができます。

Vガンダム(SP)用EXパーツの組み立て

記号一覧
Symbol List



取り付けます
Attach



取り外します
Remove



動かします
Move



向きに注意
Note The Direction

※画像と商品とは、多少異なりますのでご了承ください。

①武器の取り付け

※Vガンダムの武器は、「VガンダムHWS装備型」(別売り)にも取り付け可能です。

3.Vガンダム(SP)(別売り)

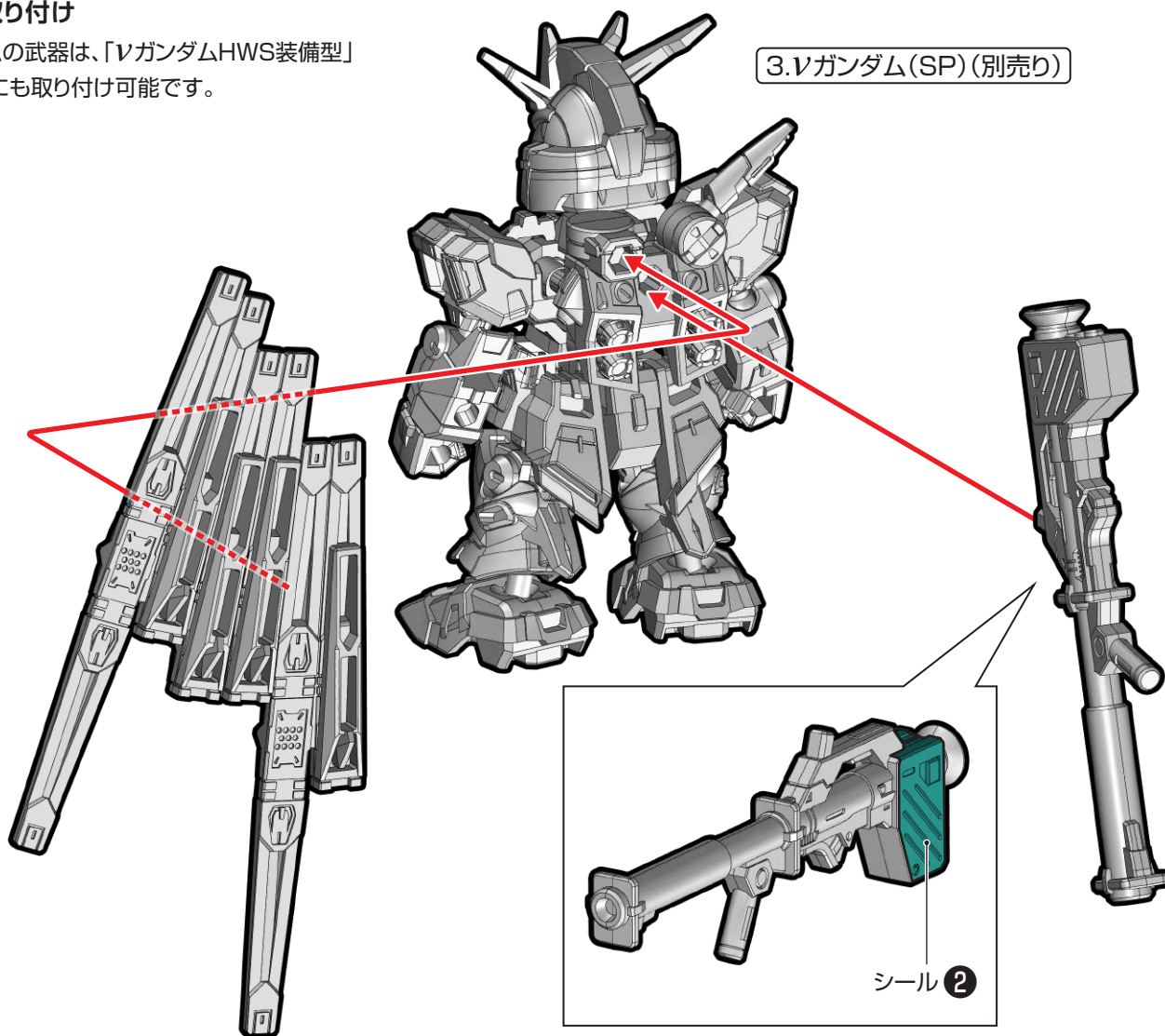

②武器の持たせ方

