

ガオライオン

© 東映

組み立て中に使用されているアイコン



アンダーゲート
余分な箇所を切り取ってください。



① → ② の順番で組み立てる。



切り取り注意
誤って切り取らないよう気をつけてください。

1

※先に組み立てます。
D18
D21
D7
D17

2

E1
E2
E7
E9
E10
E12

横から見た図

※先に組み立てます。
E3
E4

※先に組み立てます。
E3
E4

横から見た図

1

E8
E11
D20

3

B1
B8
B9
B17
D19

※先に組み立てます。

4

G1
G2
G8
G9

※先に組み立てます。

5

G3
G4
G5
G6
G7
G10

横から見た図

※G6とG10を図のように重ねて取り付けます。

3

F3
G3
G4

横から見た図

※向きを変えます。

4

G4
G5

※向きを変えます。

6

H1
H2
H5
H6
H16
H18
I2

※向きに注意!

※向きに注意!

1

F4
F5
F6
I3

※向きを変えます。

※向きに注意!

2

H2
H6
H7
H17
H19
I3

※向きに注意!

5

E5
E6

※向きを変えます。

7

B2
B3
B4
B7
F7
F10

※向きに注意!

横から見た図

※向きを変えます。

9

B12
B13
B19

10

A8
A9
A11
A14
B5

※向きに注意!

※向きに注意!

前から見た図

9

A2
A3
A6
A9

※向きを変えます。

1

H4
H8
H10
H13
I4

※向きを変えます。

※向きに注意!

※反対側も同じように動かします。

裏から見た図

6.ガオエレファント

※6番のランナーを使って組み立てます。 © 東映

組み立て中に使用されているアイコン



アンダーゲート
余分な箇所を切り取ってください。



①→②の順番で組み立てる。



切り取り注意
誤って切り取らないよう気をつけます。

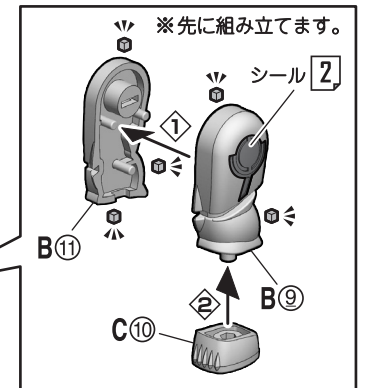
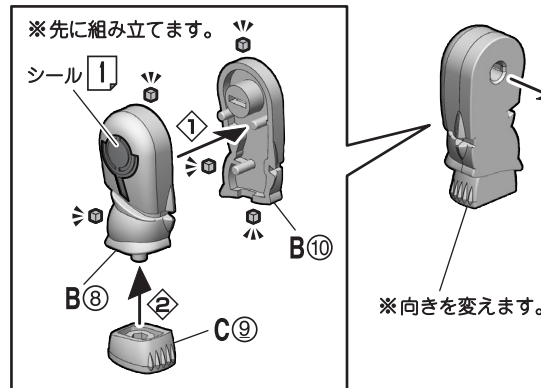
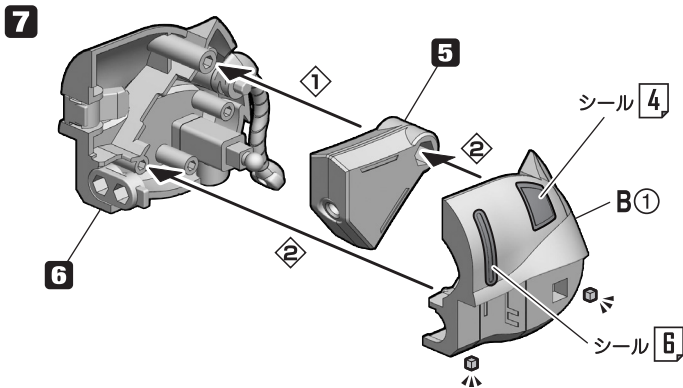
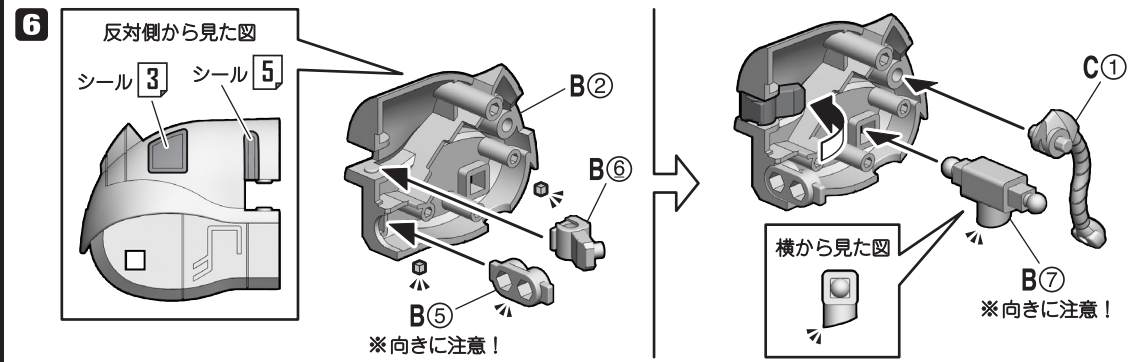
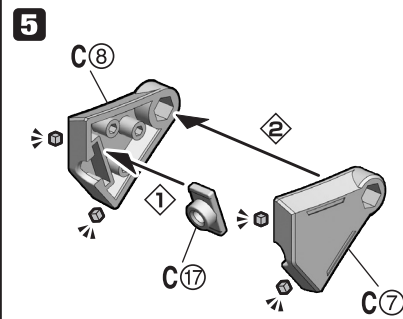
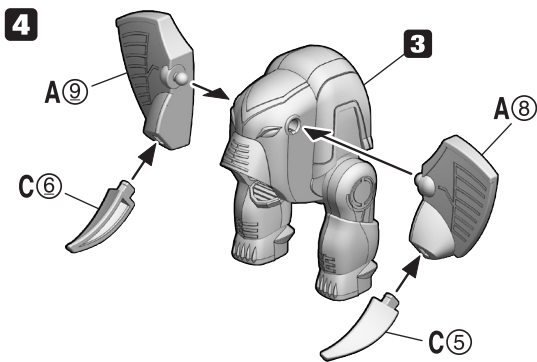
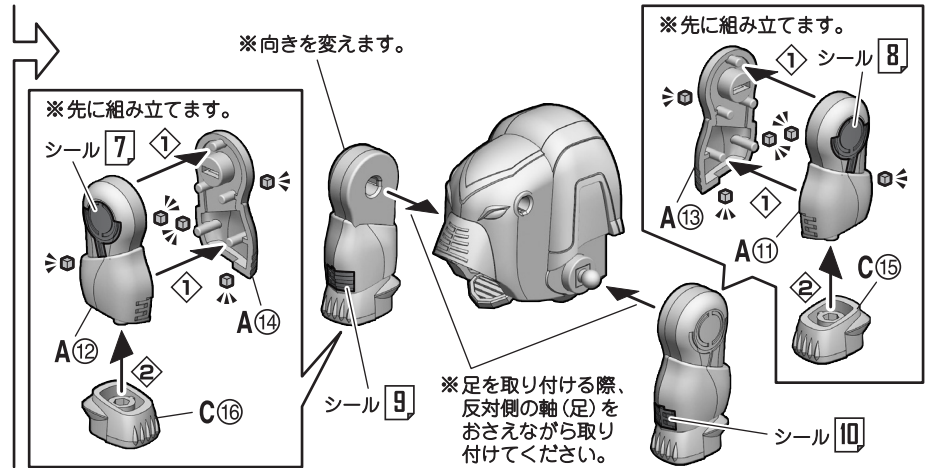
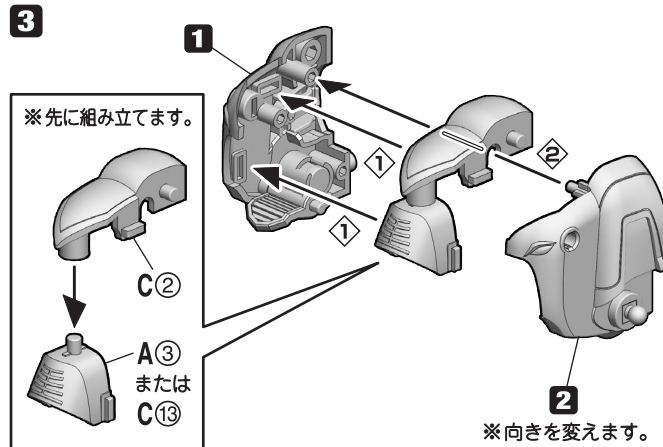
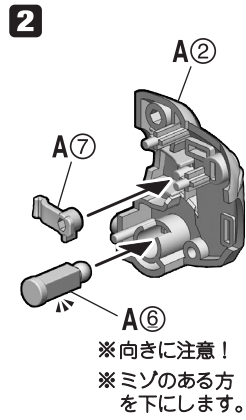
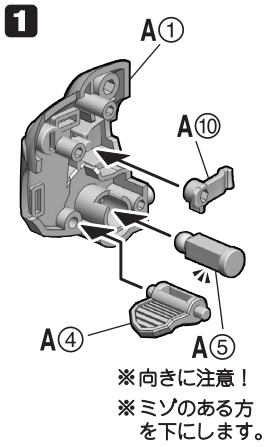

8

※先に組み立てます。

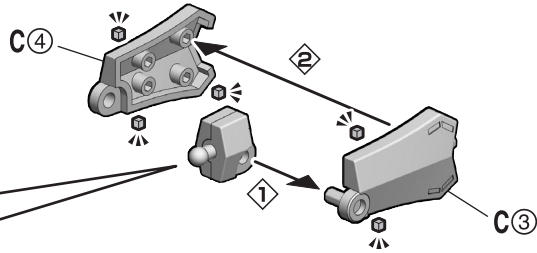
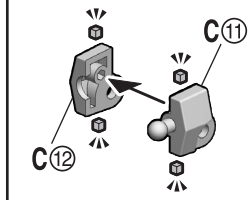

※先に組み立てます。

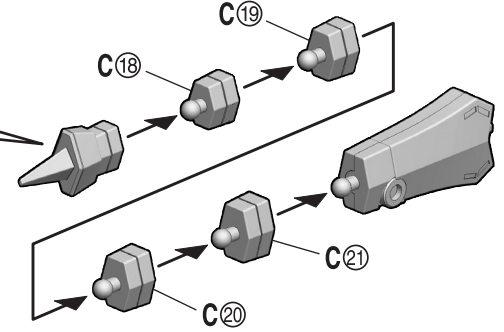
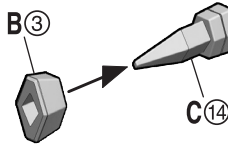

9

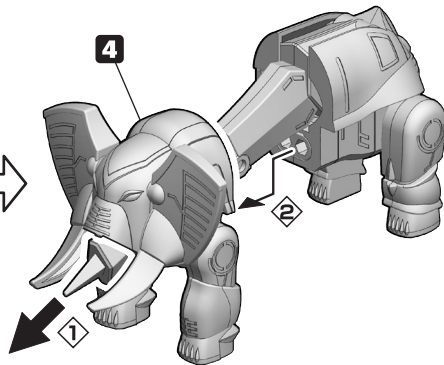
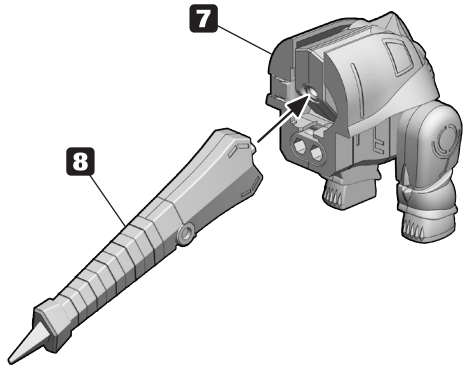

※90度回転させます。

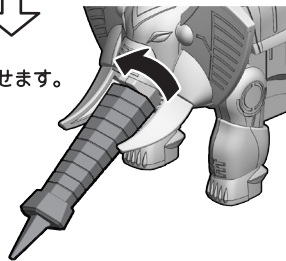

10

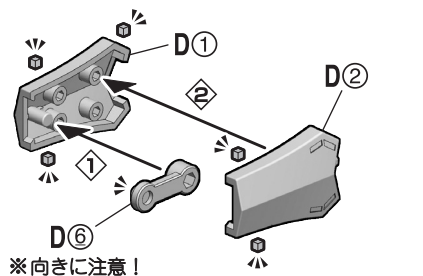

※向きに注意！

※同様の手順を4回繰り返します。

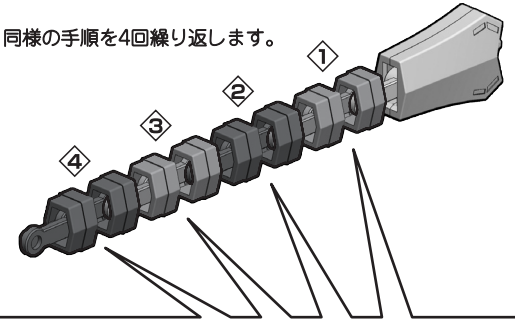

※向きに注意！

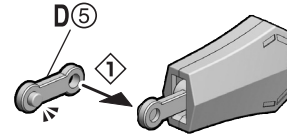

※向きに注意！

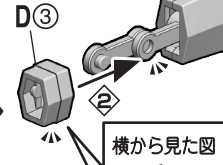

※向きに注意！

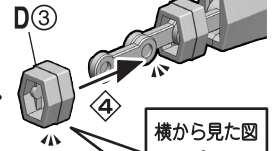

※向きに注意！

11

※向きに注意！

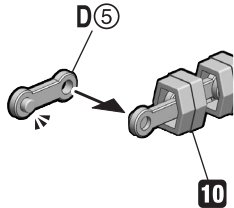

※向きに注意！

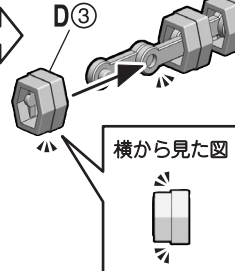

※向きに注意！

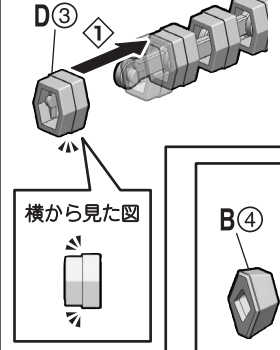

※向きに注意！

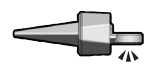
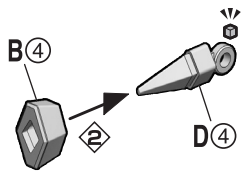

完成!

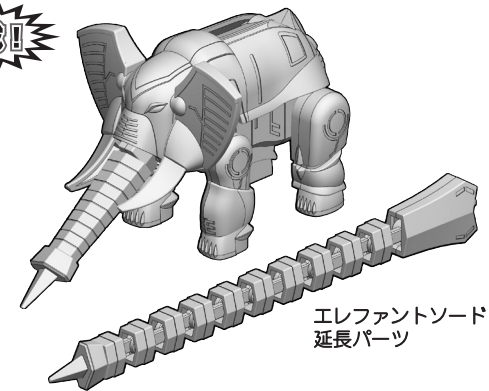

ガオケンタウロスへの変形合体

© 東映

組み立て中に使用されているアイコン

① ①→②の順番で変形させる。

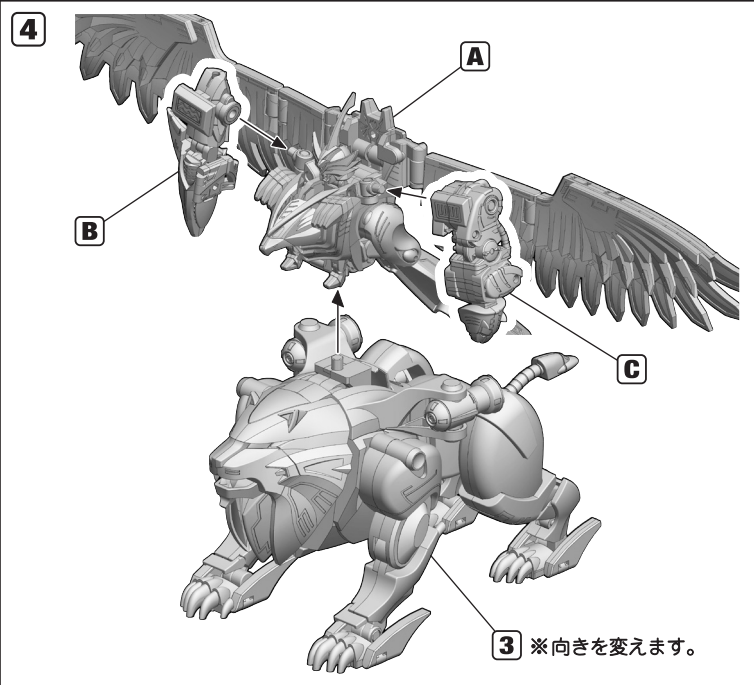
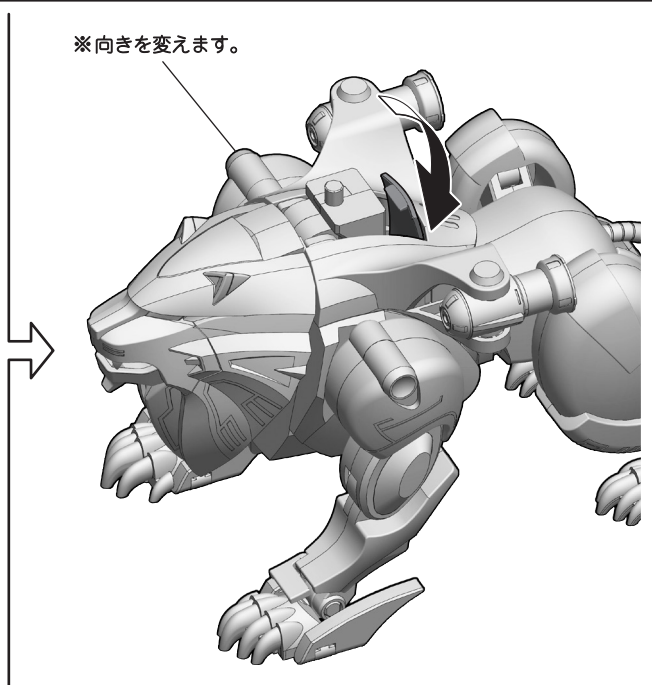
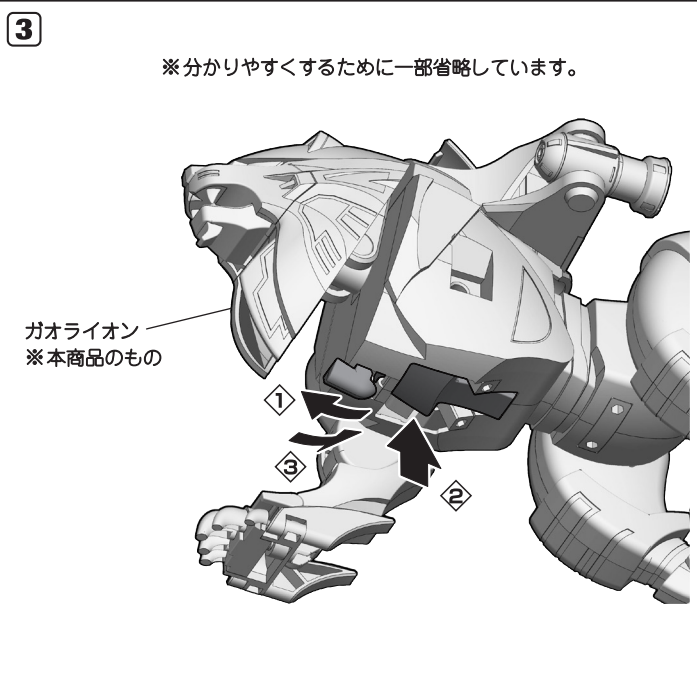
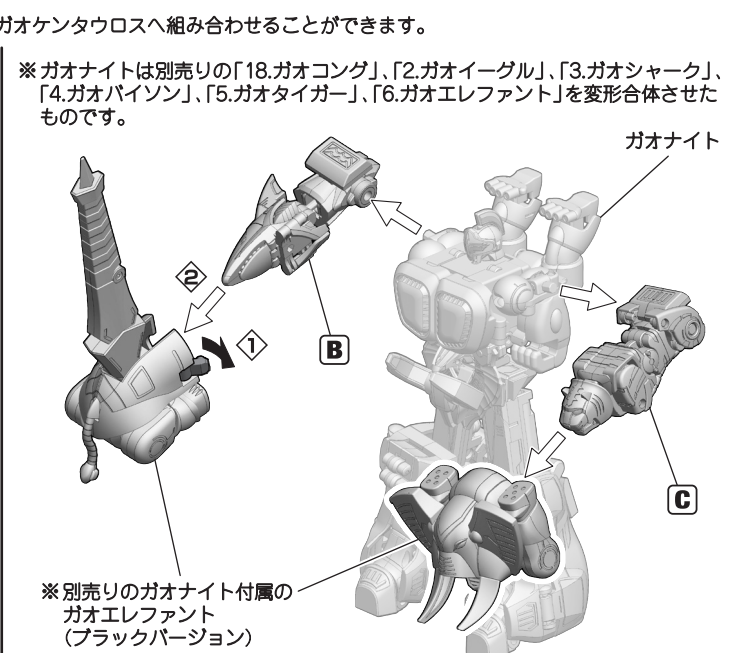
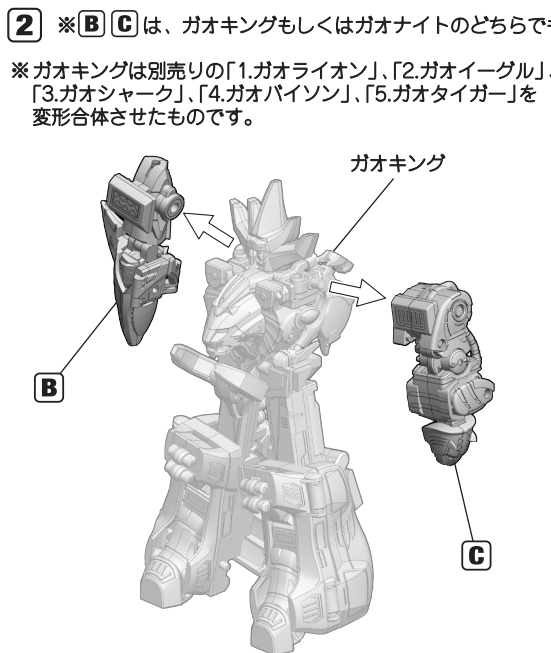
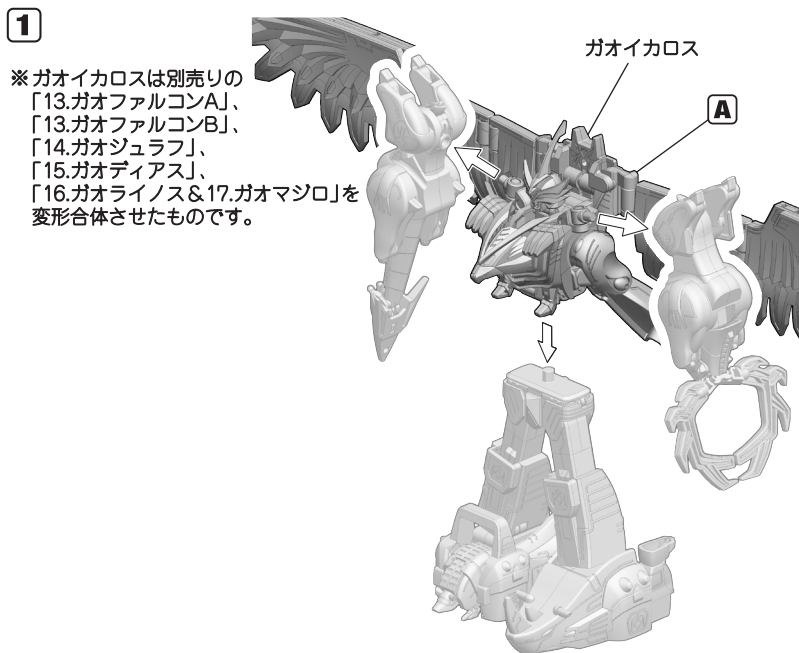

5

ガオエレファント
※本商品のもの

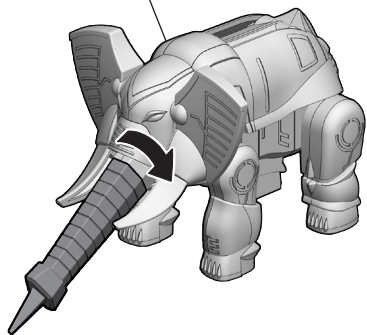

※90度回転させます。

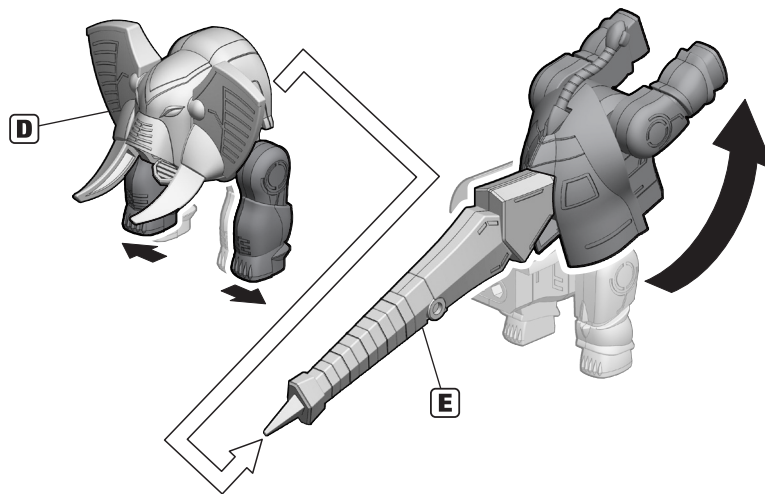

完成!

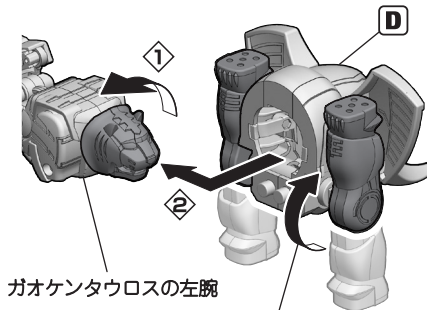
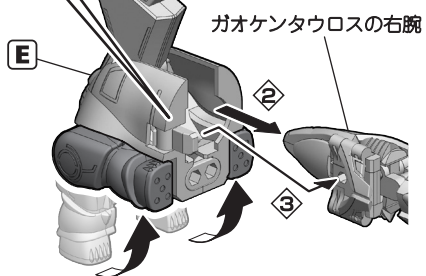
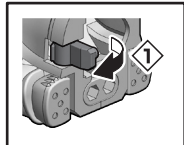
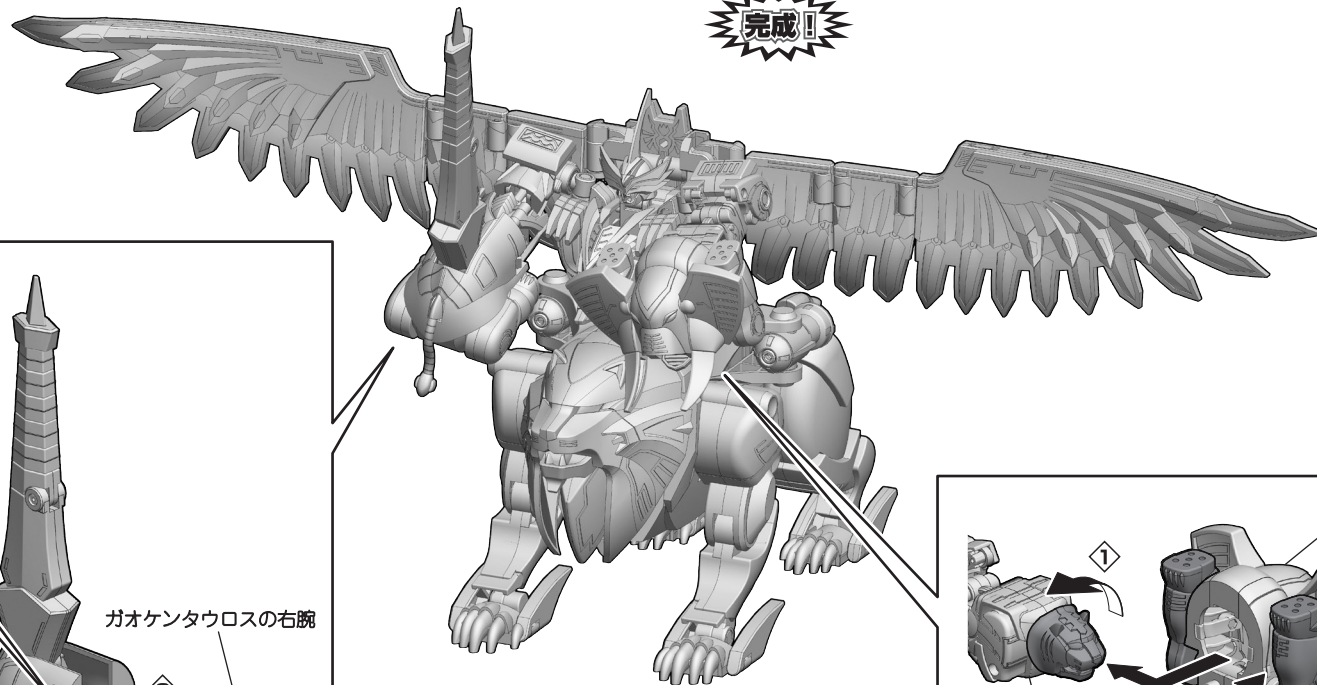

※反対側も同様に变形させます。

延長パーツ・形状重視パーツへの差し替え

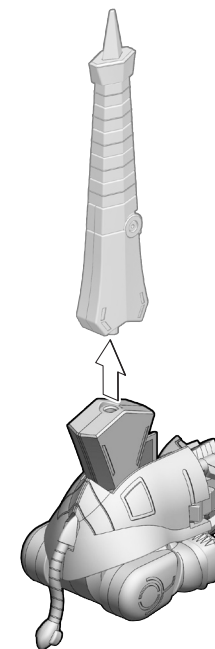

エレファント
ソード
延長パーツ

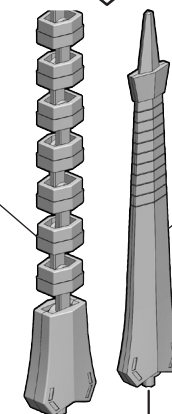

エレファント
ソード
形状重視パーツ

※選んで取り付ける
ことができます。

