



SHOGUN MODELING PROJECT

ALTERNATIVE DESTINY

BANDAI NAMCO



取扱説明書

エスエムビー オルタナティブデスティニー 勇者エクスカイザー

S M P A L T E R N A T I V E D E S T I N Y

ドラゴンジェット & 超巨大合体セット

△ 注意 お買い上げのお客様へ 必ずお読みください。

- 本商品の対象年齢は15才以上です。対象年齢未満のお子様には絶対に与えないでください。
- 小さな部品がありますので、小さなお子様が悪く飲み込まないように注意してください。窒息などの危険があります。
- 尖った部分や鋭い部分がありますので、取扱や保管場所に注意してください。思わぬケガをするおそれがあります。

<使用上の注意>

- 本商品には、組み立てにニッパー・カッターなどを使用します。別にご用意ください。
- パーツはきれいに切り取り、切り取ったあとのクズは捨ててください。
- 可動部分・取付部分を無理な方向に強く引っ張ったり、曲げたりしないでください。
- 本商品を樹脂製のソファやシート、タイルなどの上に置かないでください。長時間接触していると色がる場合があります。
- ※ 画像と商品とは多少異なりますのでご了承ください。※ 画像はイメージです。
- ※ 番号の順に組み立ててください。※ パッケージの画像を参考にディスプレイしてください。
- ※ 画像は塗装してあります。

BAN
DAI

本商品を完全に再現するには
 「SMP ALTERNATIVE DESTINY 勇者エクスカイザー キングエクスカイザー」(別売り)が必要です。
 (店舗によっては販売が終了している場合があります)

説明書をよく読んで組み立ててください。

※画像はイメージです。

P4~

専用スタンド~
 ドラゴンジェットを組み立て



選んで組み替えてください。

P12~

フォームアップの再現



P15~

グレートエクスカイザーへの組み替え

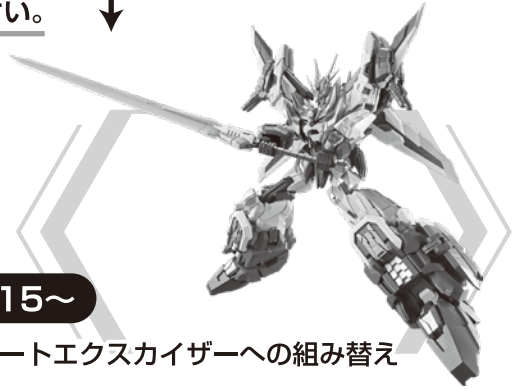

組み立て中に使用
 されているアイコン



アンダーゲート
 パーツの裏側にもゲートがあります。
 余分な箇所を切り取ってください。



切り取り注意
 誤って切り取らないよう気をつけてます。

パーツリスト

Aパーツ

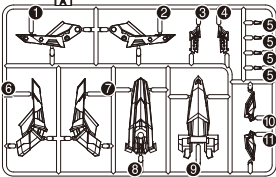

Bパーツ

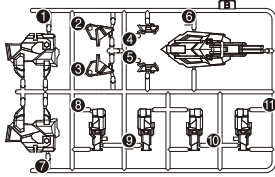

Cパーツ

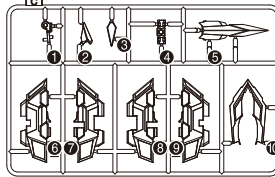

Dパーツ

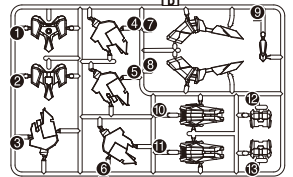

Fパーツ

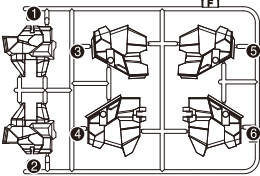

Gパーツ

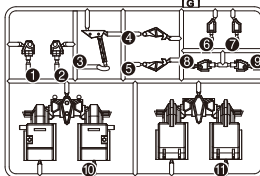

Hパーツ

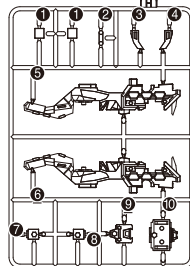

Iパーツ (×2)

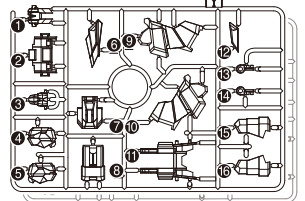

Jパーツ (×2)

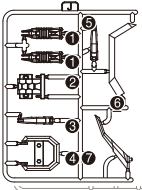

Kパーツ

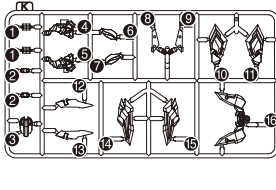

Lパーツ

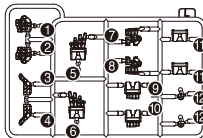

Mパーツ (×2)

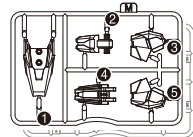

※画像と商品とは、
 形状が多少異なりますのでご了承ください。

Nパーツ (×2)

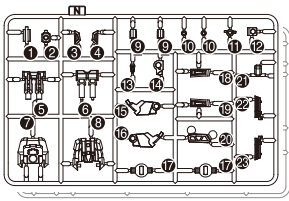

Oパーツ

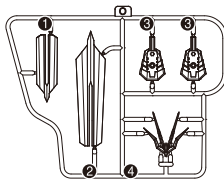

Pパーツ

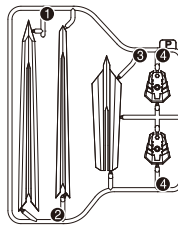

Qパーツ (×2)

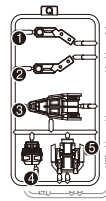

ソードパーツ



Rパーツ

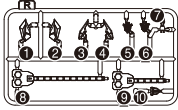

Sパーツ

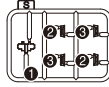

Tパーツ

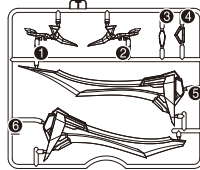

Uパーツ

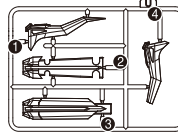

Vパーツ

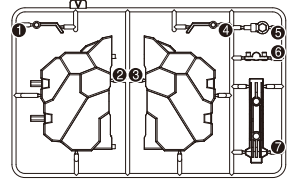

Wパーツ

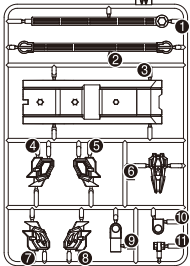

XAパーツ

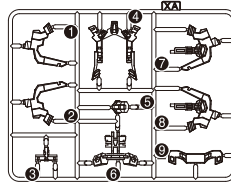

XBパーツ

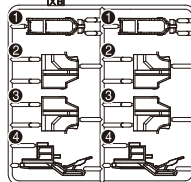

Yパーツ (×2)

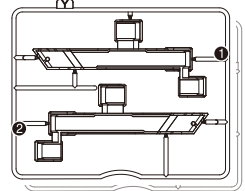

専用スタンド

Z-1パーツ

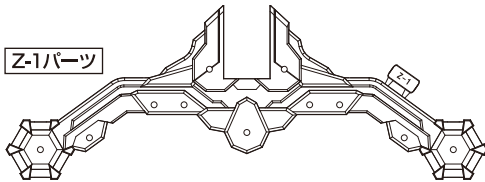

Z-2パーツ

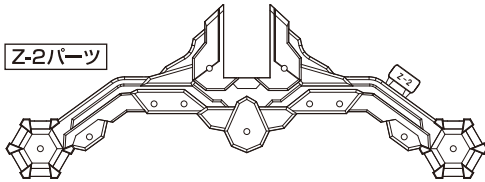

Z-3パーツ



Z-4パーツ



Z-5パーツ

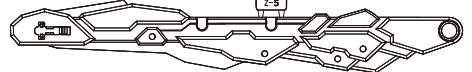

Z-6パーツ

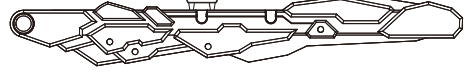

Z-7パーツ



Z-8パーツ

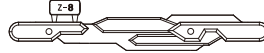

Yパーツ(スタンド)

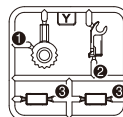

※Yパーツは2種類あります。
スタンド用のYパーツは、
説明書内で(スタンド)と表記しています。

※本商品に[Eパーツ]のランナーは入っておりません。
※画像と商品とは、形状が多少異なりますのでご了承ください。

1 専用スタンド

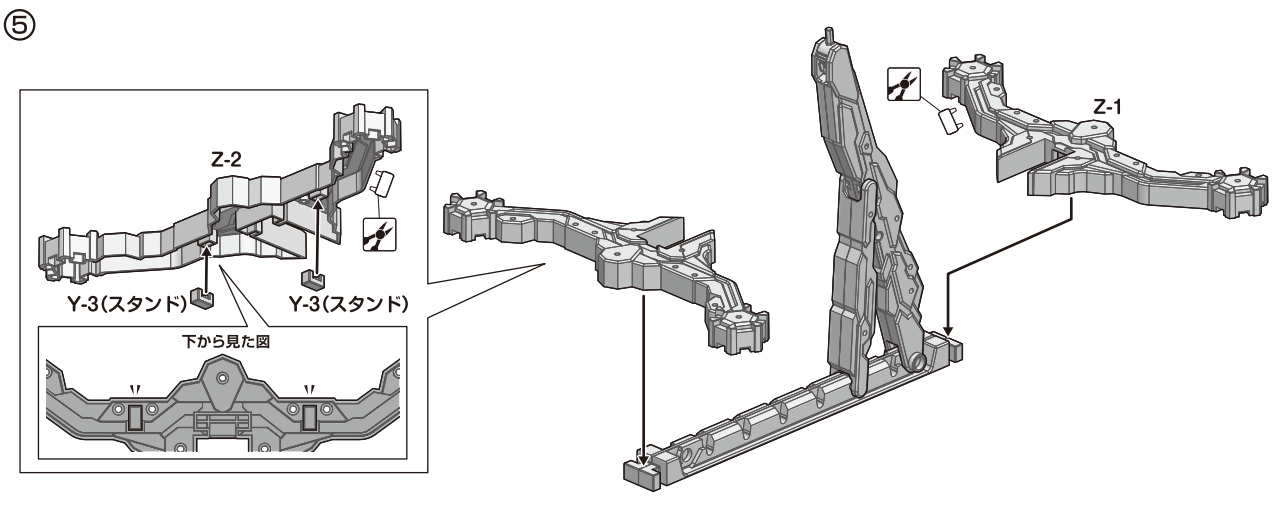
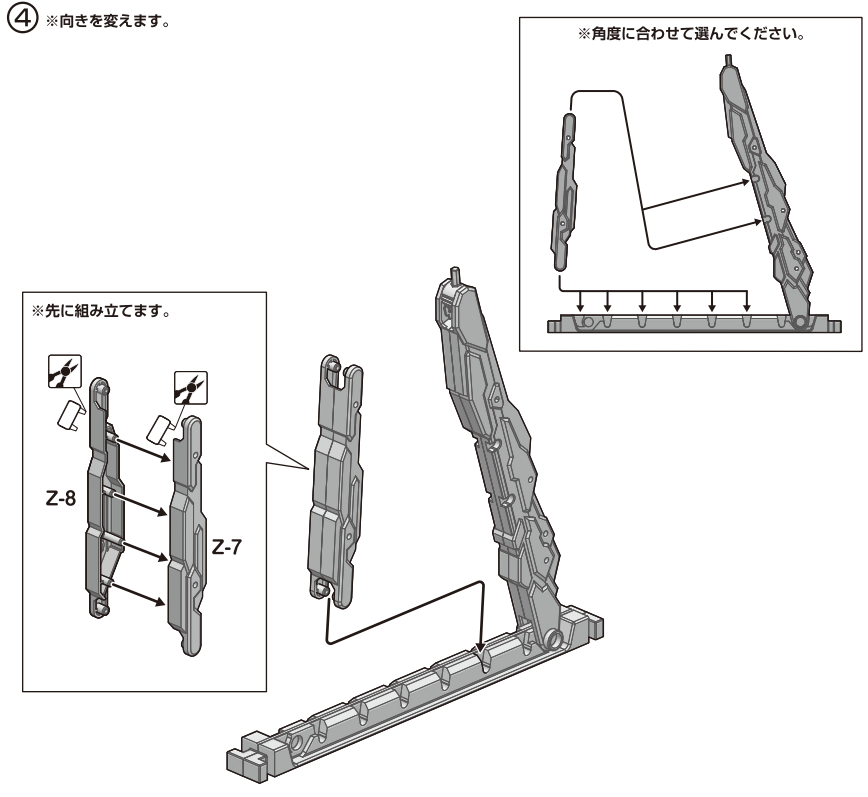
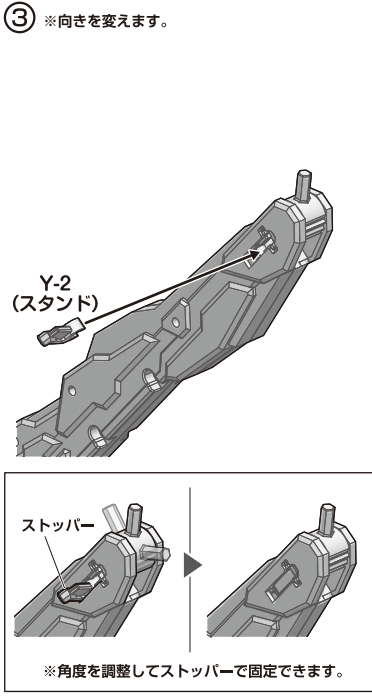
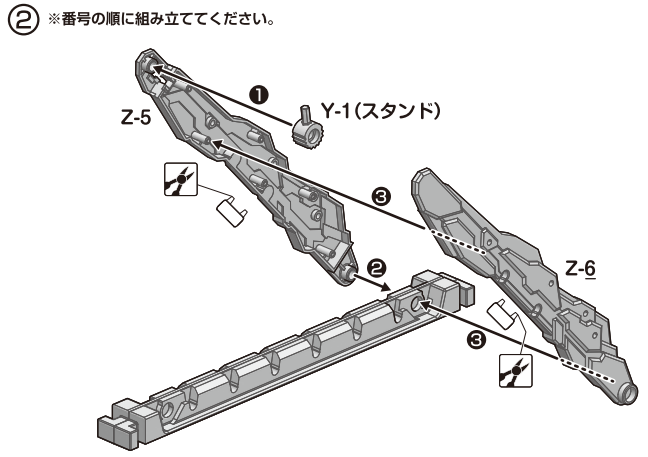
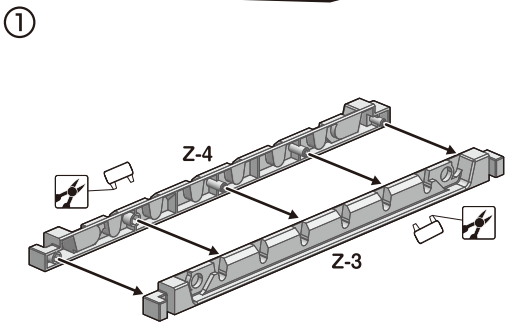

2 ウェポンラック

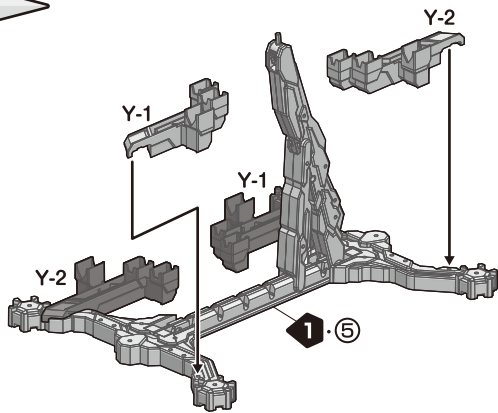

3 武器の組み立て

① カイザーソード

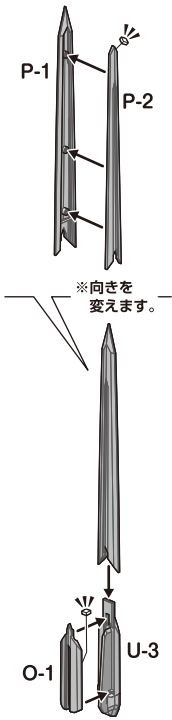

②

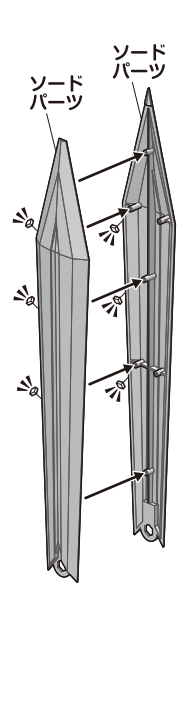

③ ※向きを変えます。 ※番号の順に組み立ててください。

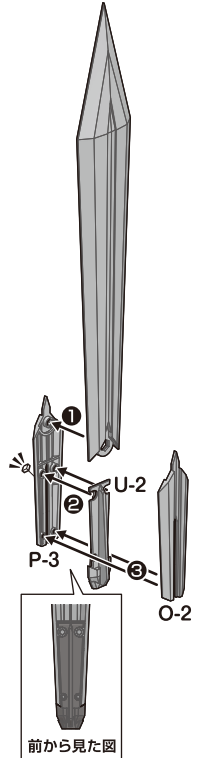

④ 2個作ります。

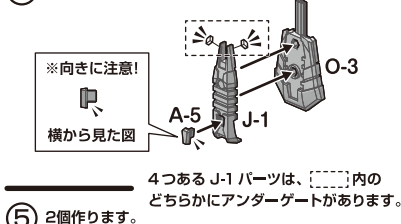

⑤ 2個作ります。

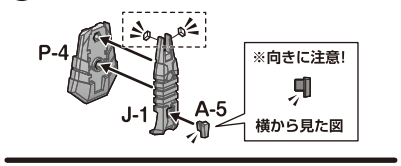

⑥

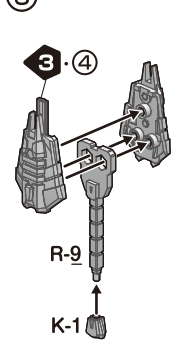

⑦

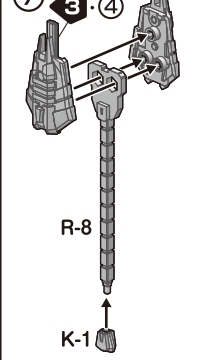

⑧

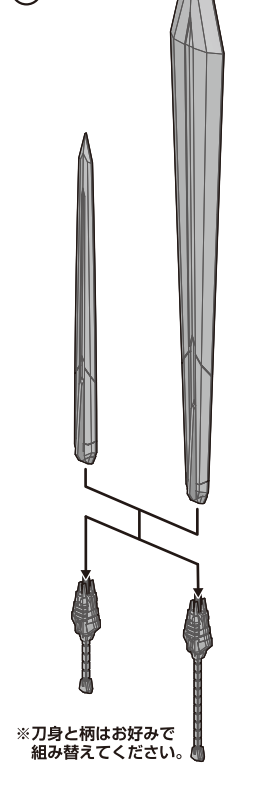

⑨ ドラゴンアーチェリー

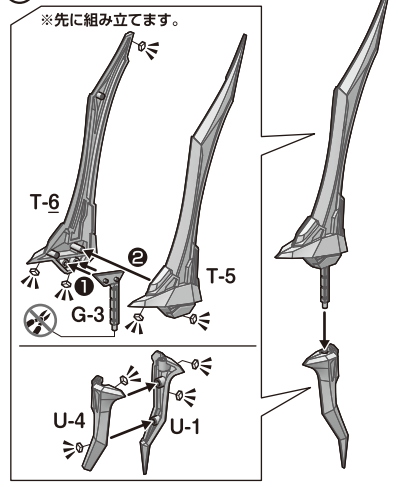

⑩ ディスプレイ

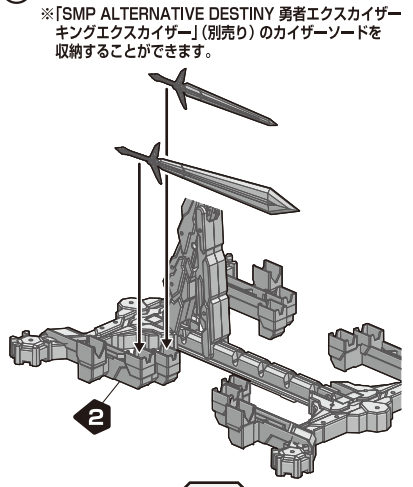

⑪ ※向きを変えます。

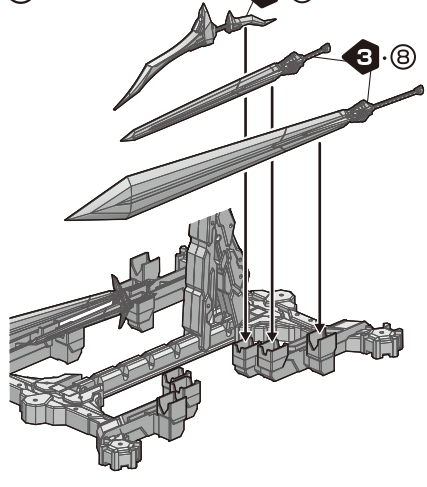

4 ドラゴンジェットの組み立て (1)

①

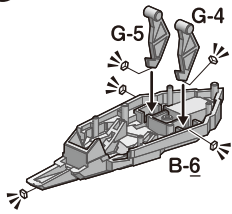

② ※番号の順に組み立ててください。

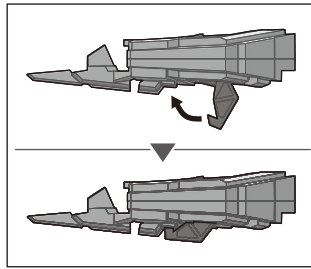
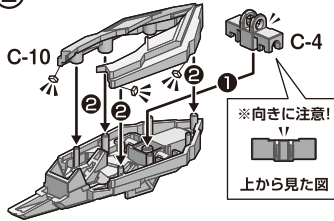

③

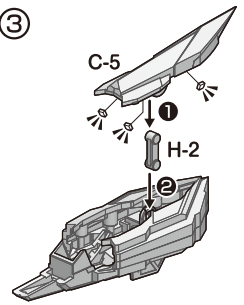

④

※先に組み立てます。

※先に組み立てます。

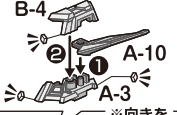
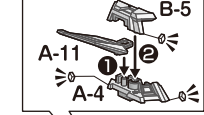

※向きを変えます。

※向きを変えます。

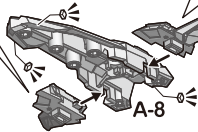

⑤

※先に組み立てます。

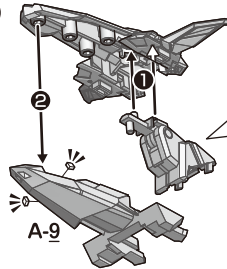

※先に組み立てます。

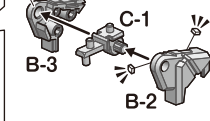

※向きを変えます。

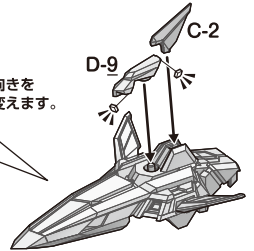

⑥

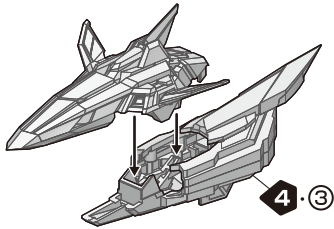

※ゆっくり丁寧に開閉してください。

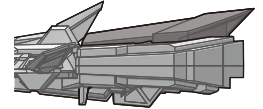
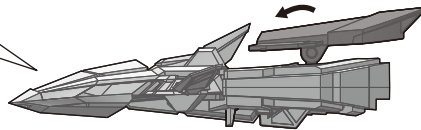

5 ドラゴンジェットの組み立て (2)

※番号の順に組み立ててください。

① 2個作ります。

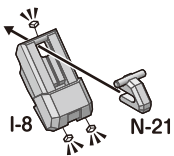

②

※先に組み立てます。

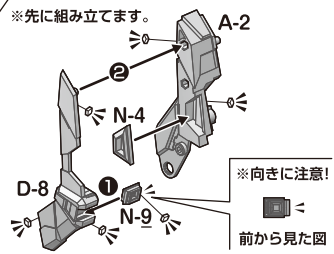

※向きを変えます。

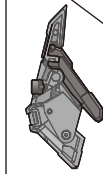

※先に組み立てます。

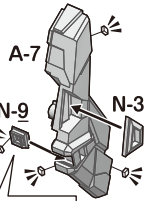

※向きに注意!

前から見た図

③

※先に組み立てます。

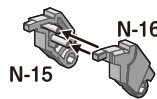

※向きを変えます。

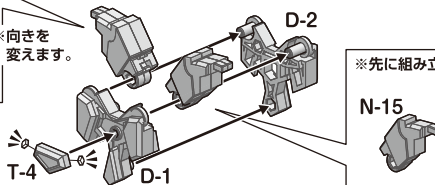

※先に組み立てます。

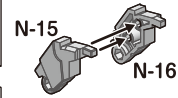

④

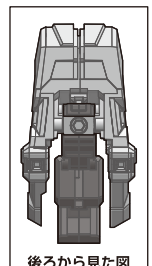
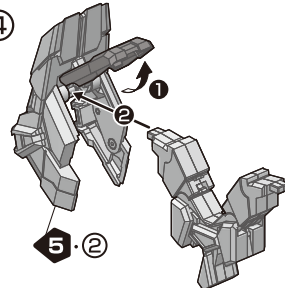

⑤

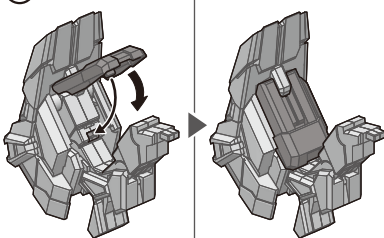

⑥

※先に組み立てます。

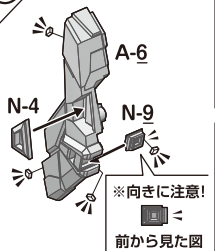

※向きを変えます。



※先に組み立てます。

※向きを変えます。

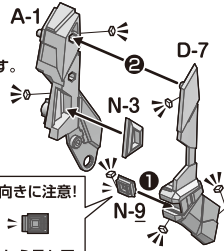

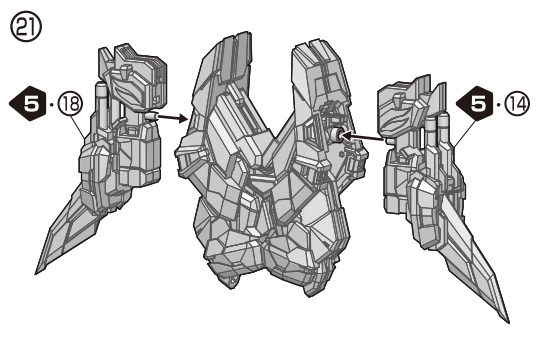
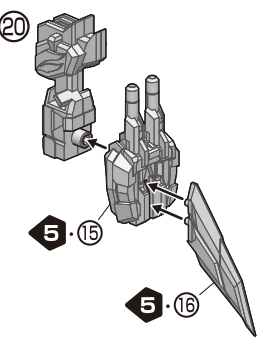
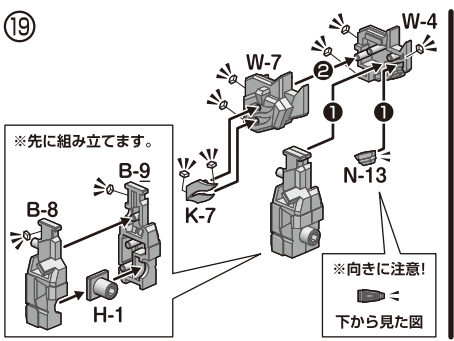
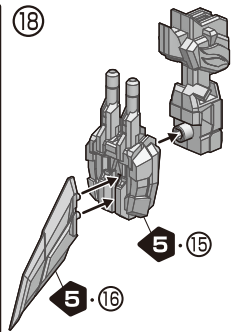
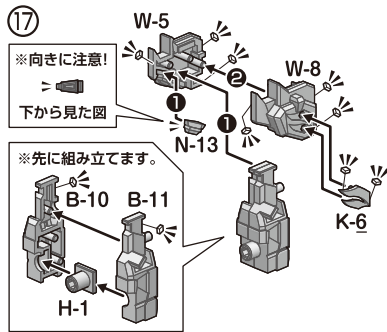
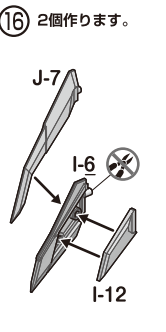
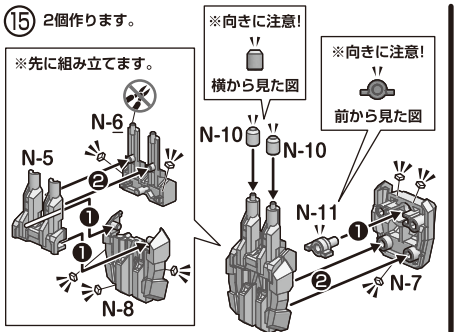
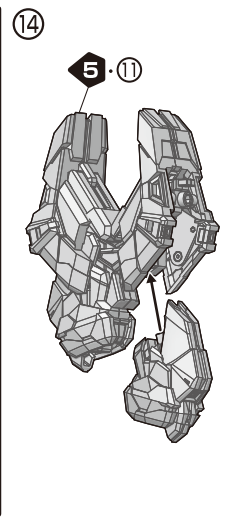
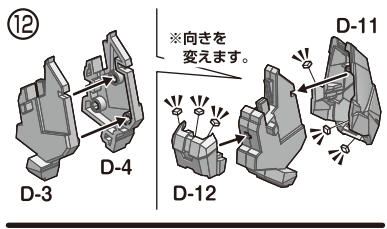
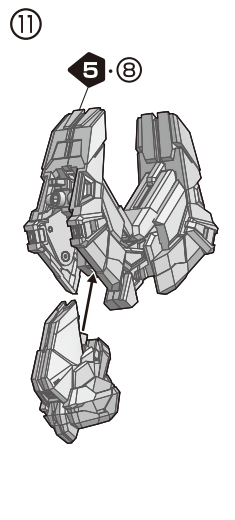
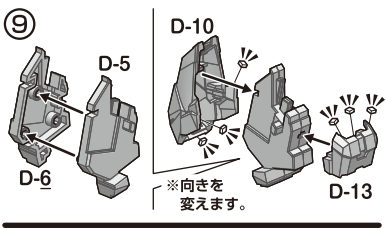
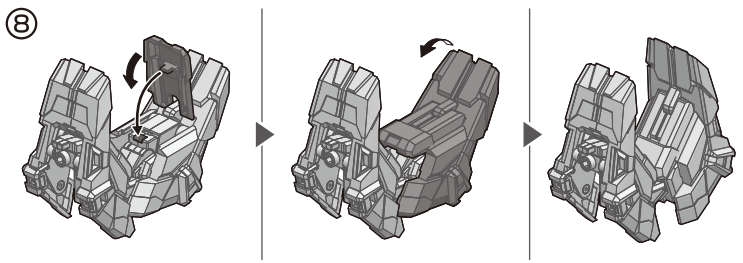
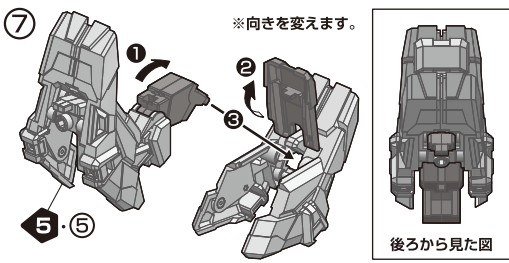

6 ドラゴンジェットの組み立て (3)

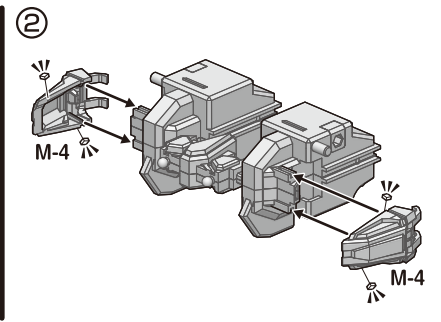
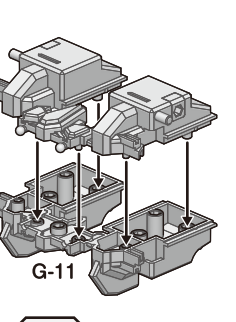
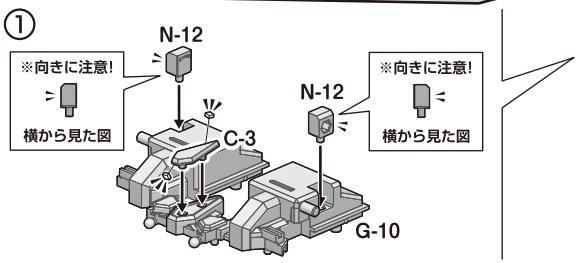

③ 2個作ります。

※向きに注意!

横から見た図

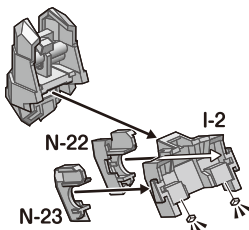
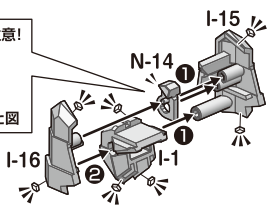

④ 2個作ります。

※番号の順に組み立ててください。

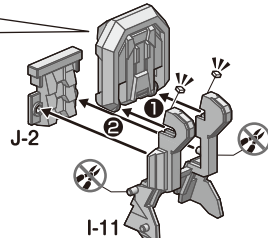
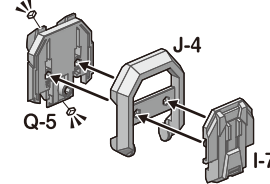

⑤

※向きに注意!

横から見た図

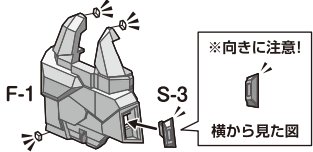

※向きを変えます。

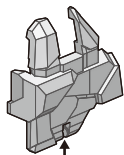

※向きに注意!

横から見た図

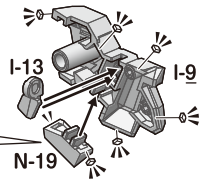

※向きを変えます。

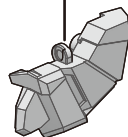

⑥

※向きに注意!

横から見た図

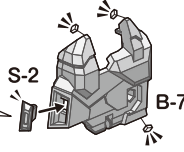

※向きを変えます。

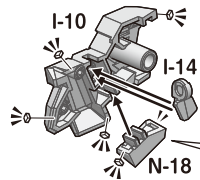
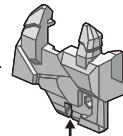

※向きに注意!

横から見た図

※向きを変えます。

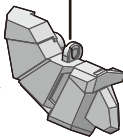

⑦

⑥・③

⑥・⑤

⑥・④

⑥・⑥

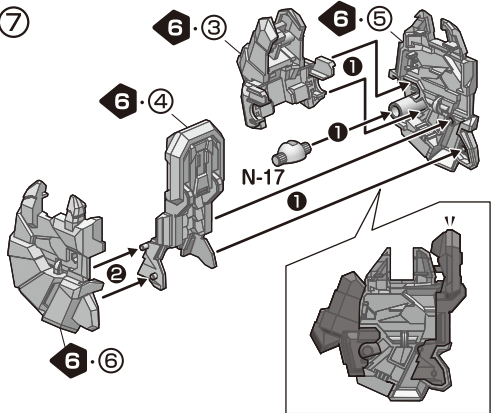

⑧ ※向きを変えます。

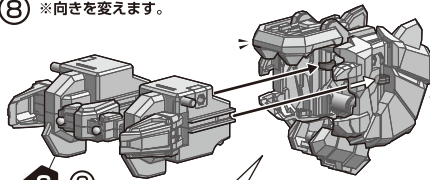

⑥・②

前から見た図

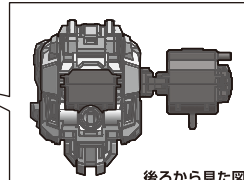

後ろから見た図

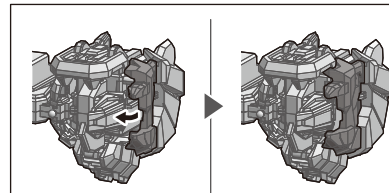
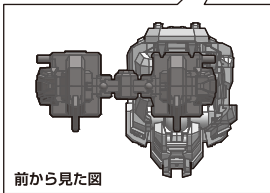

⑨

※向きに注意!

横から見た図

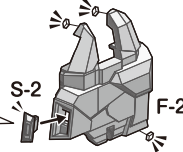

※向きを変えます。

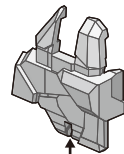

⑩

※向きに注意!

横から見た図

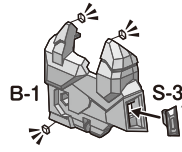

※向きを変えます。

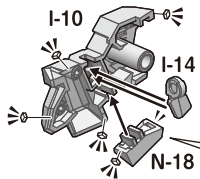

※向きに注意!

横から見た図

※向きを変えます。

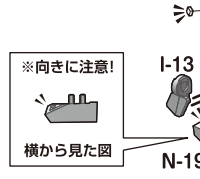
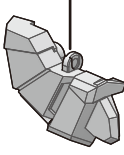

※向きに注意!

横から見た図

※向きを変えます。

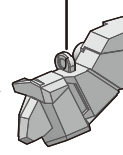

⑪

⑥・⑨

⑥・③

⑥・④

⑥・⑩

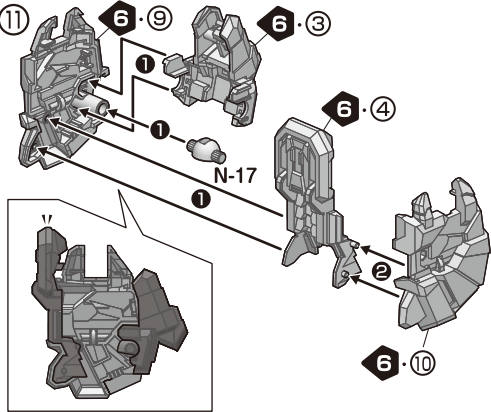

⑫ ※向きを変えます。

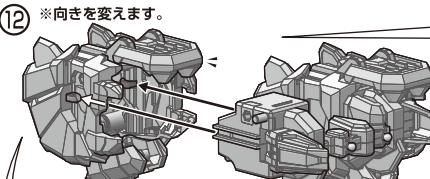

⑥・⑧

後ろから見た図

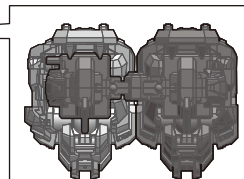

前から見た図

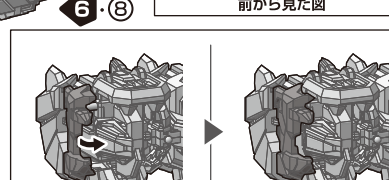
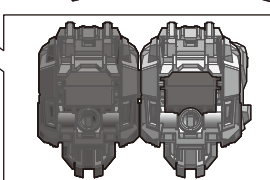

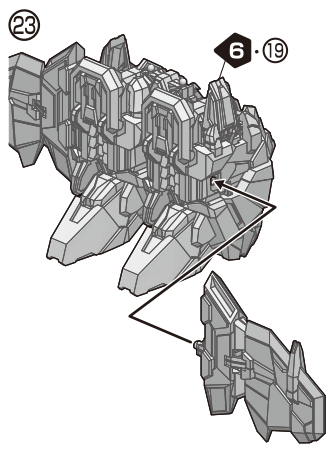
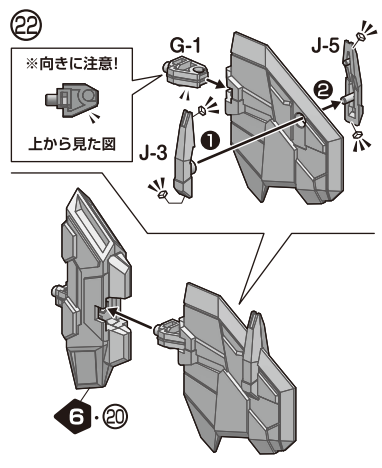
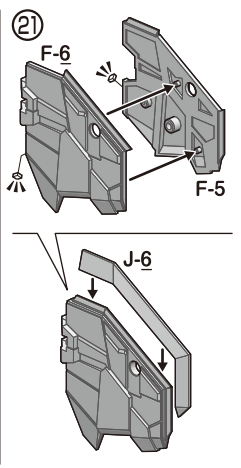
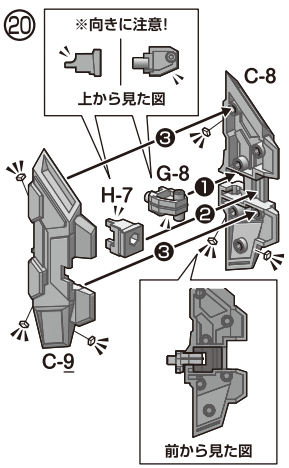
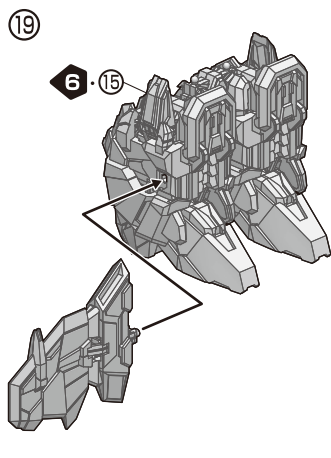
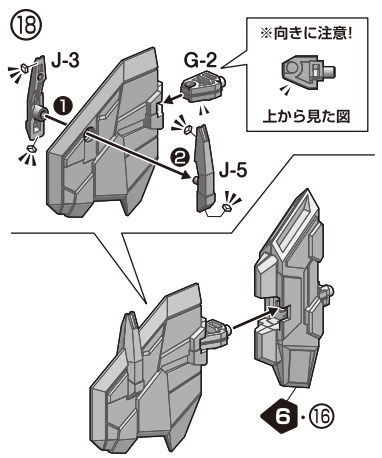
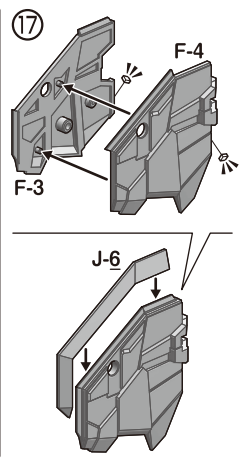
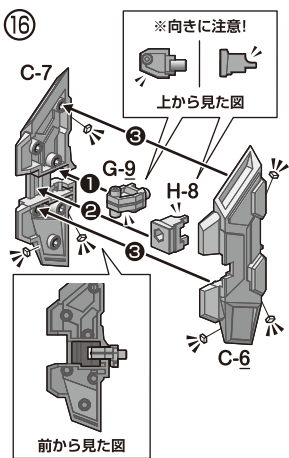
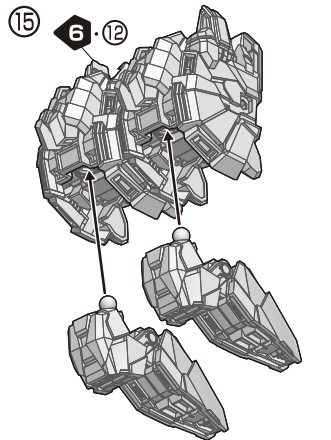
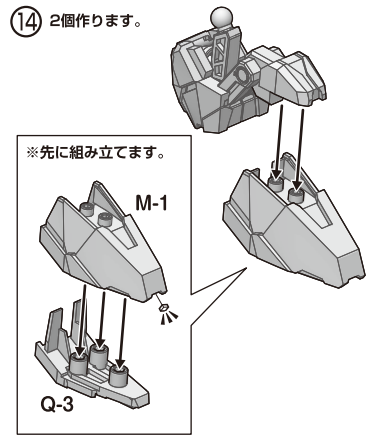
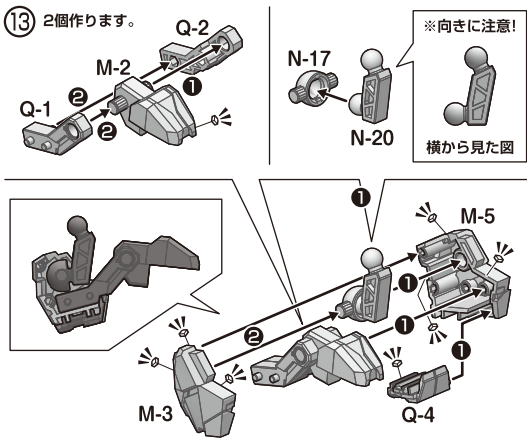

7 ドラゴンジェットの組み立て (4)

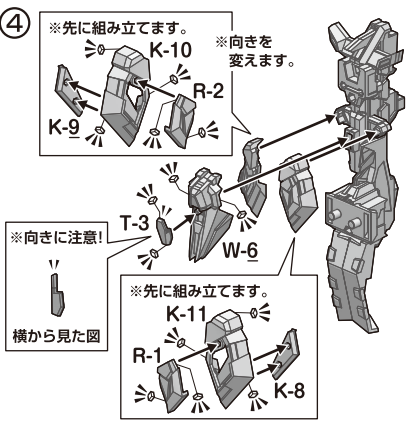
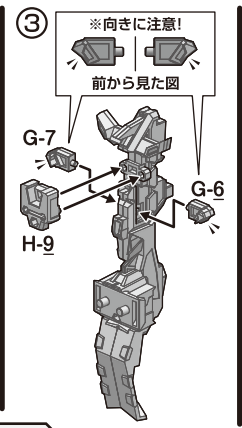
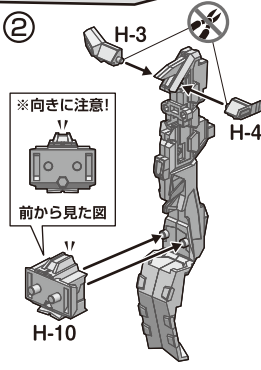
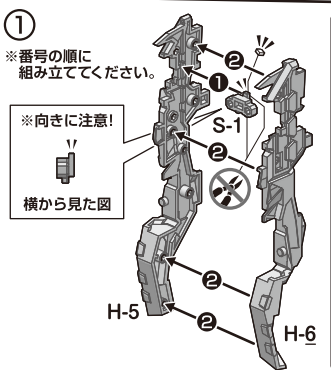

⑤ ※先に組み立てます。

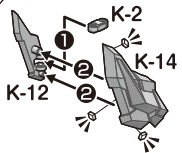

※向きを変えます。

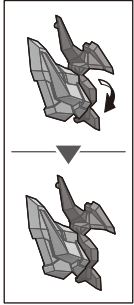
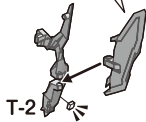

⑥ ※先に組み立てます。

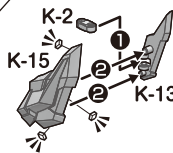

※向きを変えます。

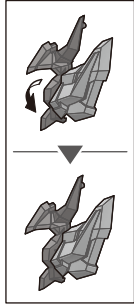

⑦

※向きに注意!
横から見た図

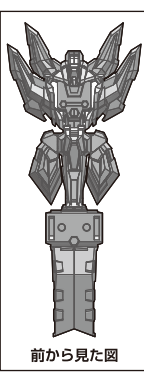
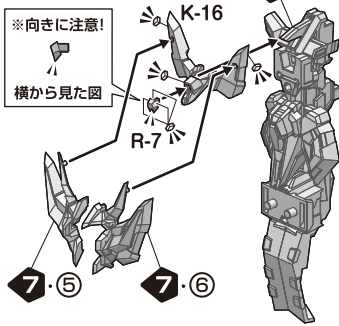

⑧

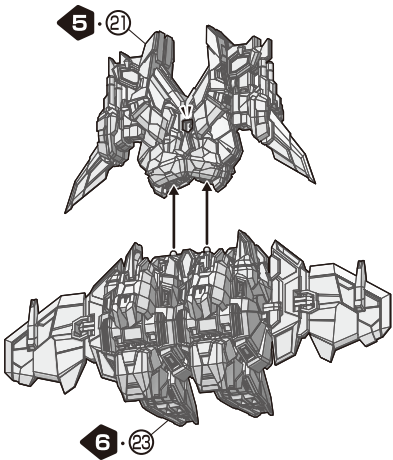

⑨

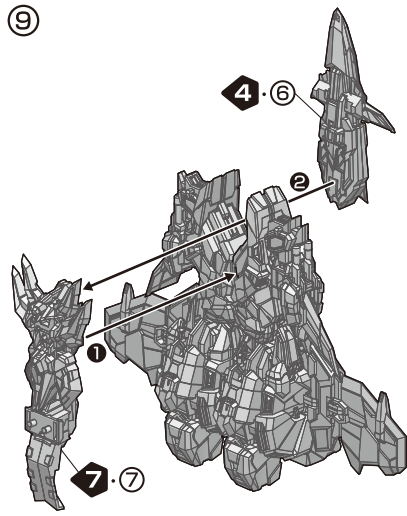

⑩



8 ディスプレイ (飛行用)

①

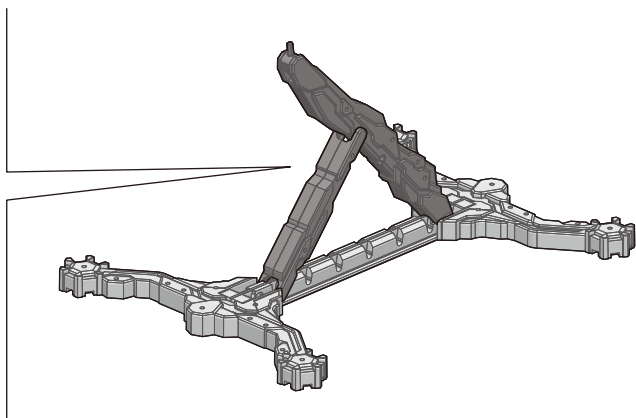
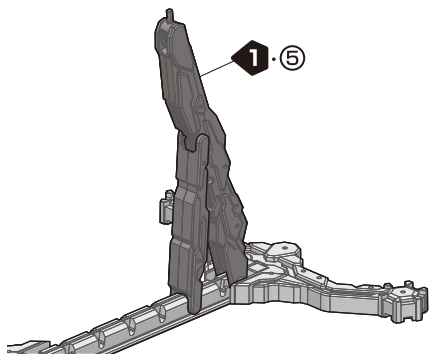

②



※本商品を飾る時は付属のベースを使用し、倒れたり落下したりしない安定感のある安全な場所に保管してください。

※画像はイメージです。

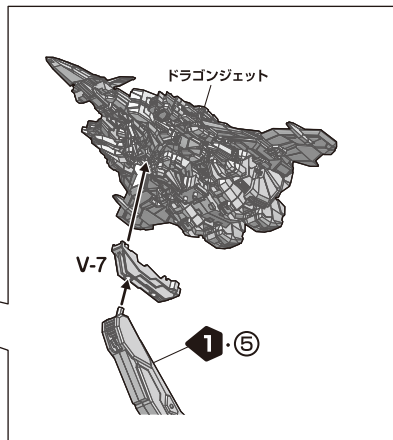

9 ディスプレイ (上乗り用)

① 飛行用補助パーツ

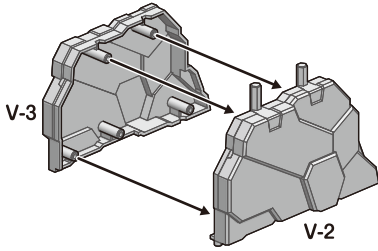

②

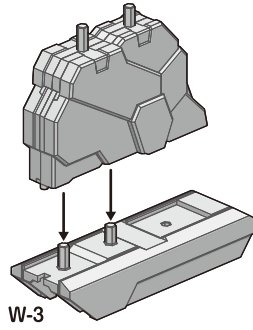

③ キングエクスカイザー用補助パーツ

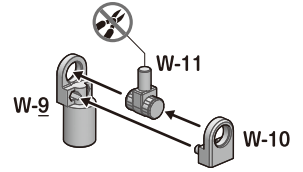

④

キングエクスカイザー (別売り) に付属

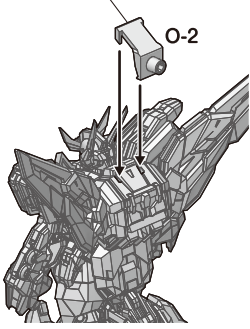

キングエクスカイザー (別売り)

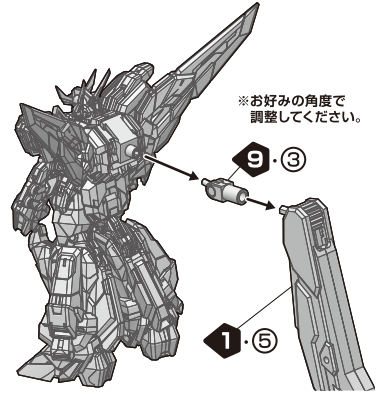
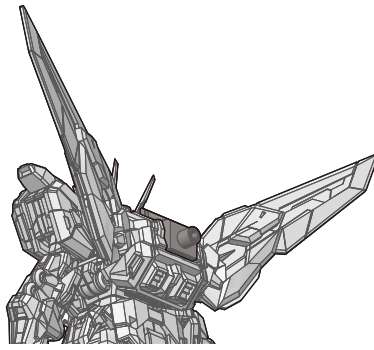

ドラゴンジェット

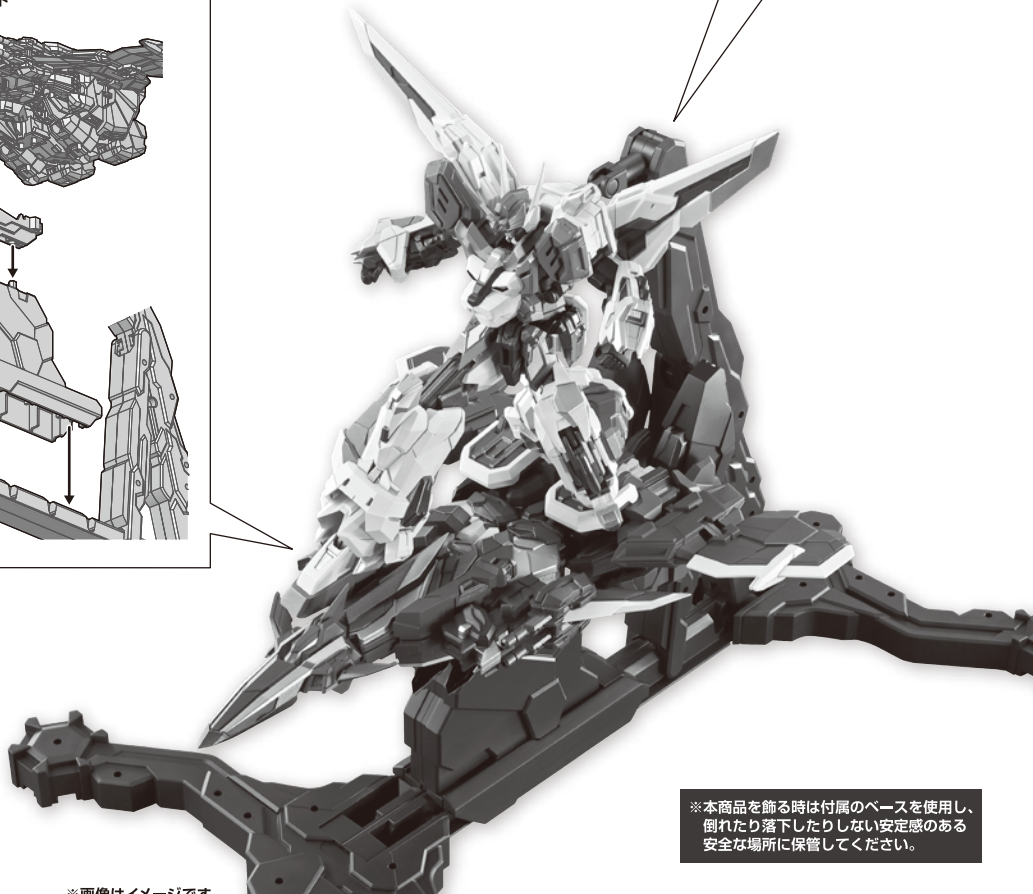
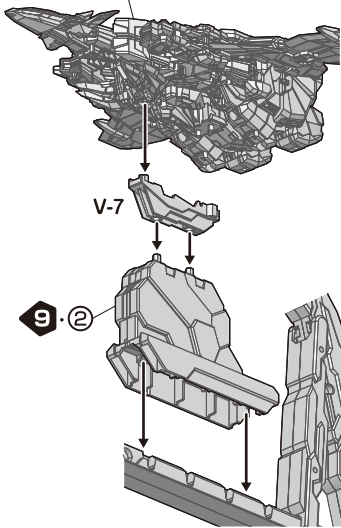

※本商品を飾る時は付属のベースを使用し、倒れたり落下したりしない安定感のある安全な場所に保管してください。

※画像はイメージです。

フォームアップの再現

※分解しながら組み立てます。パーツの形状をよく確認しながら、番号を参考に、順番に組み替えてください。
グレートエクスカイザーへの組み替えを選択する場合は P15 へ

10 フォームアップ (1)

キングエクスカイザー(別売り)の分解

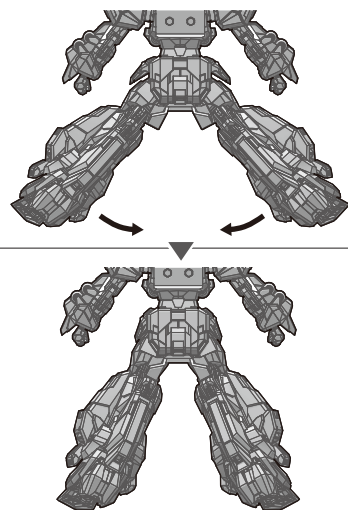
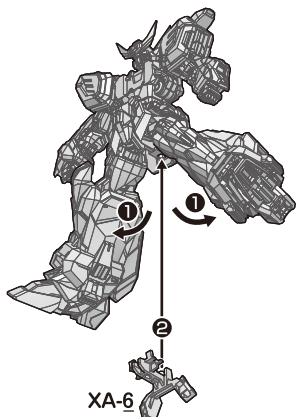
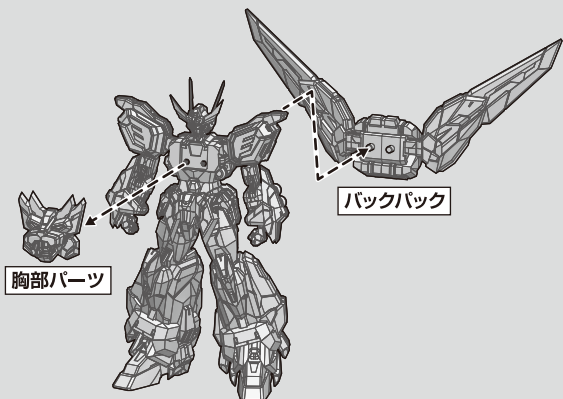

11 フォームアップ (2)

※番号の順に取り外してください。

ドラゴンジェットの分解

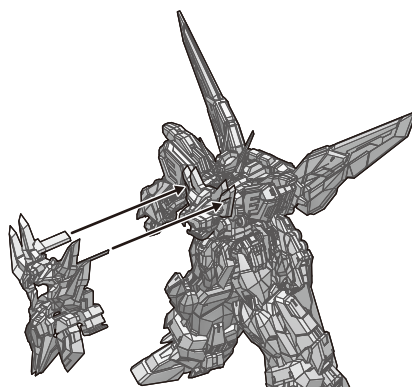
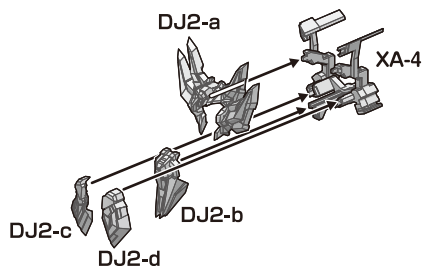
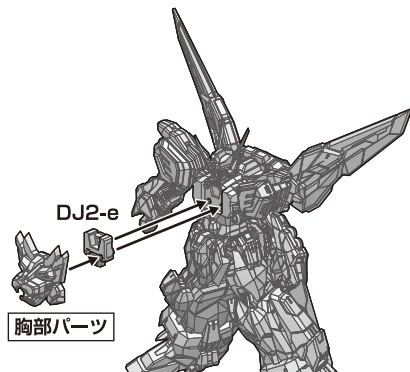
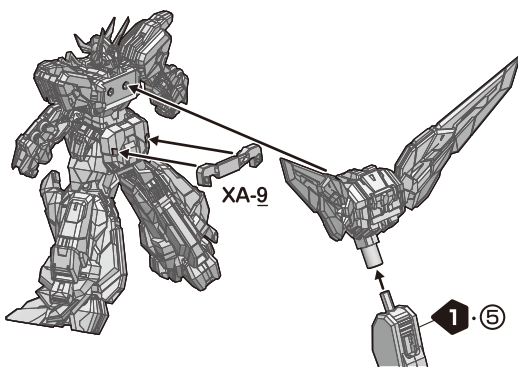
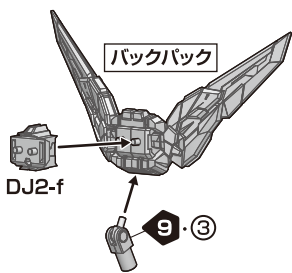
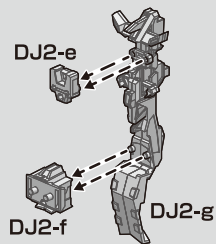
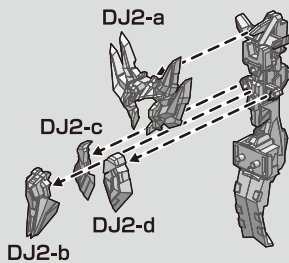
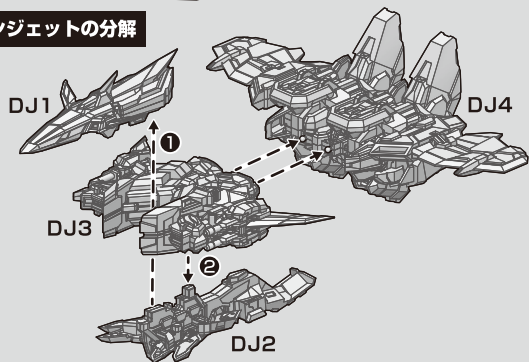

12 フォームアップ (3)

ドラゴンジェットの分解

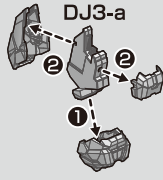
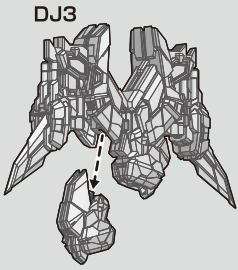

※先に組み立てます。

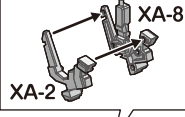

※先に組み立てます。



右腕

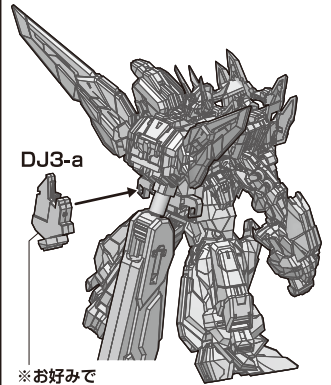

※お好みで取り付けることもできます。

13 フォームアップ (4)

ドラゴンジェットの分解

DJ3(のこり)

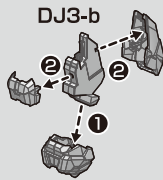
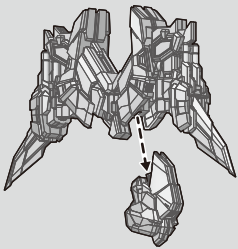

※先に組み立てます。

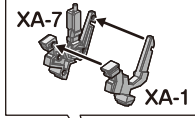

※先に組み立てます。



左腕

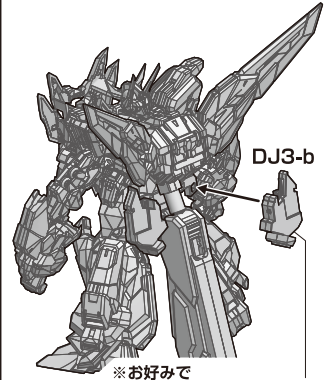

※お好みで取り付けることもできます。

14 フォームアップ (5)

ドラゴンジェットの分解

DJ3(のこり)

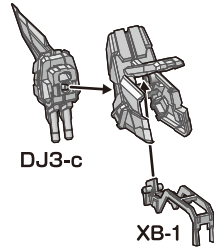
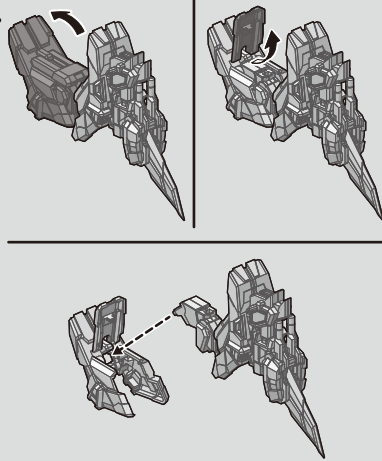
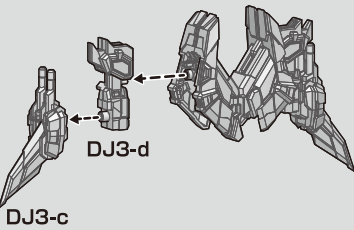

※お好みで取り付けることもできます。

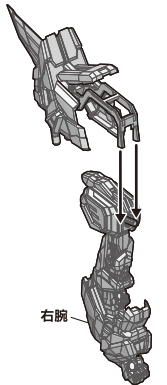
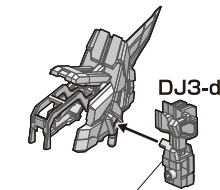

15 フォームアップ (6)

ドラゴンジェットの分解

DJ3(のこり)

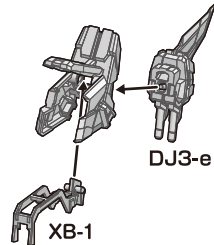
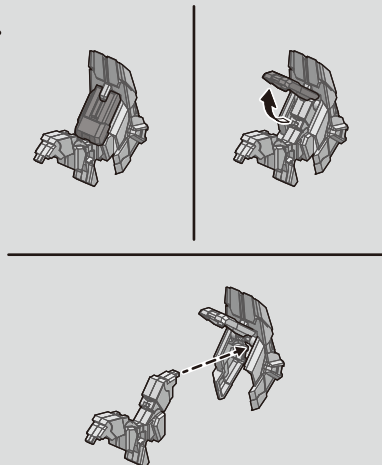
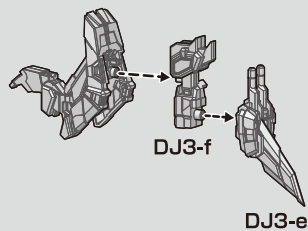

※お好みで取り付けることもできます。

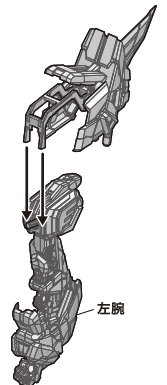
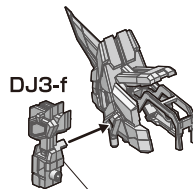

16 フォームアップ (7)

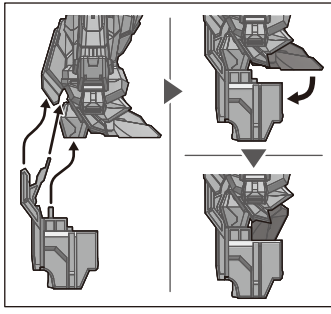
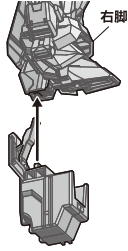
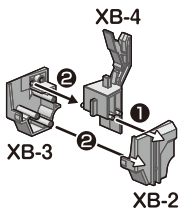

※先に組み立てます。

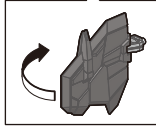
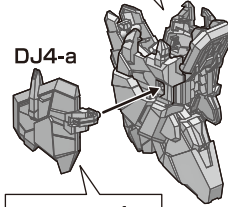

※お好みで
取り付けてください。

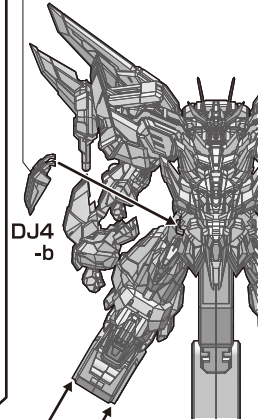

ドラゴンジェットの分解

DJ4

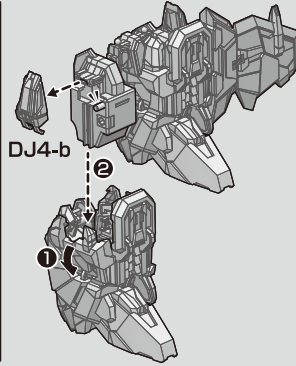
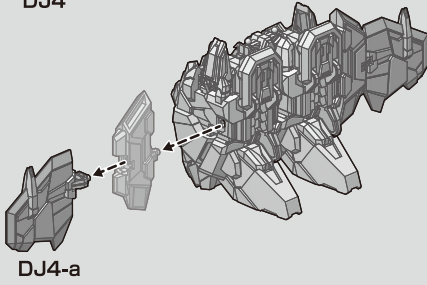

17 フォームアップ (8)

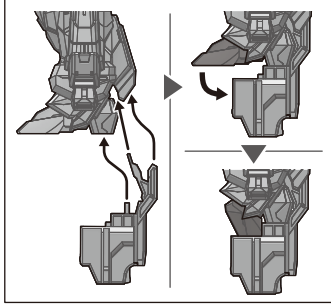
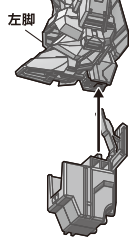
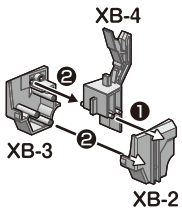

※お好みで
取り付けてください。

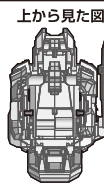
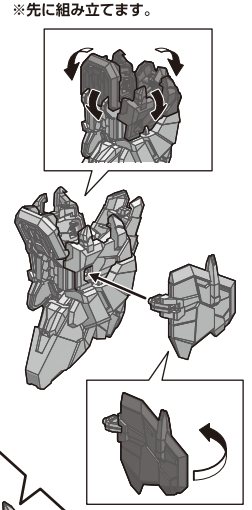
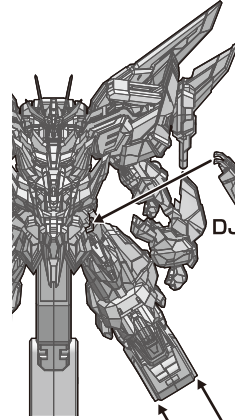

ドラゴンジェットの分解

DJ4 (のこり)

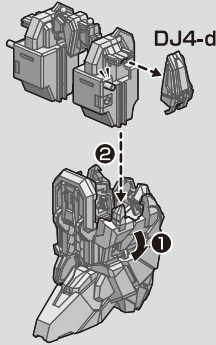
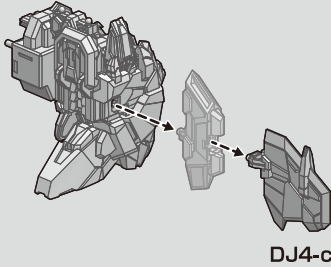

18 フォームアップ (9)

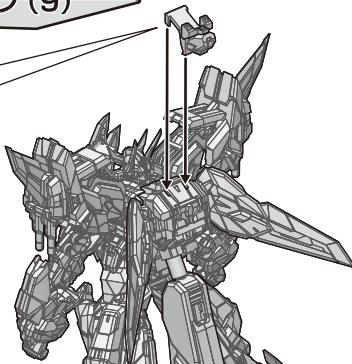
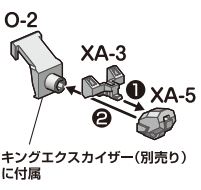

ドラゴンジェットの分解

DJ1

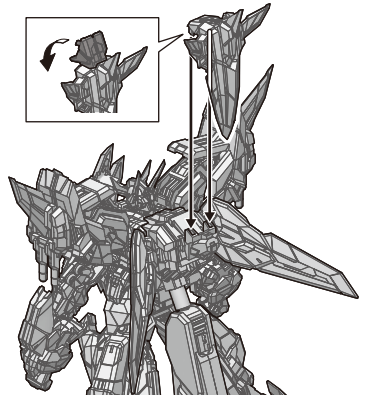
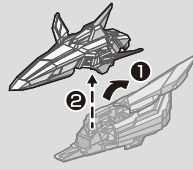

グレートエクスカイザーへの組み替え

※分解しながら組み立てます。パーツの形状をよく確認しながら、番号を参考に、順番に組み替えてください。

合体の準備

キングエクスカイザー(別売り)の分解

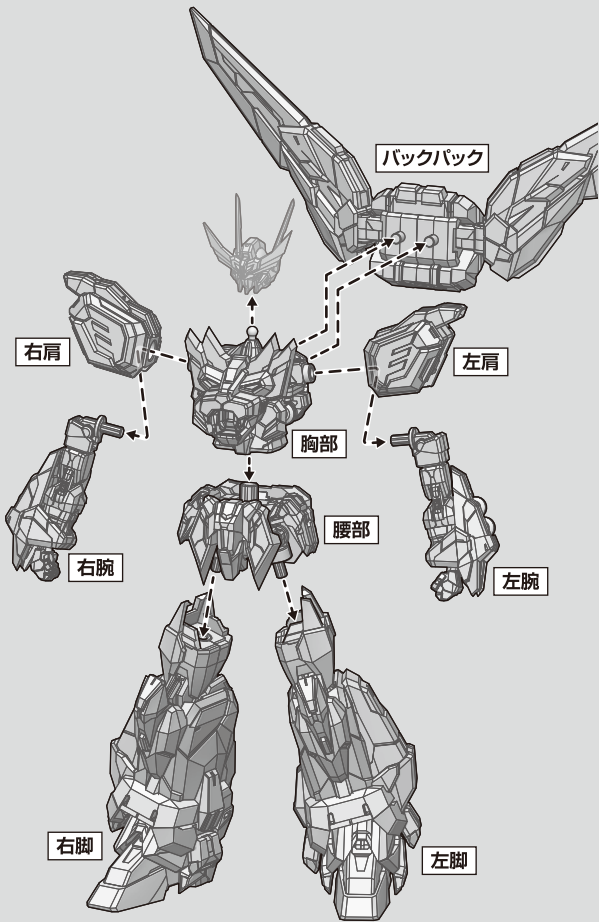

ドラゴンジェットの分解

※番号の順に取り外してください。

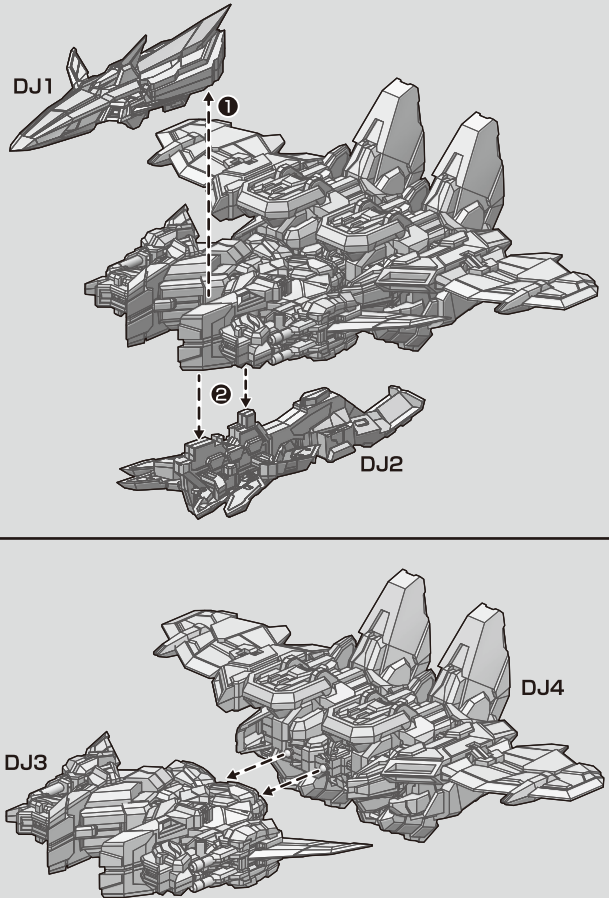

19 頭部の組み立て

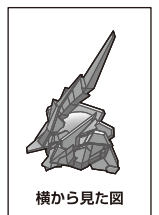
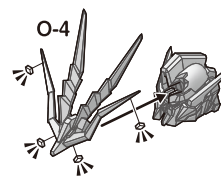
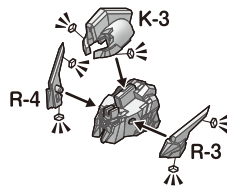
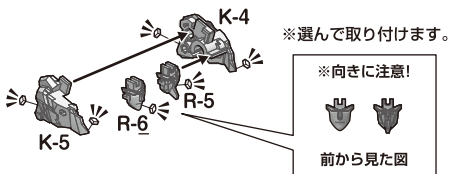

20 胸部の組み立て

ドラゴンジェットの分解

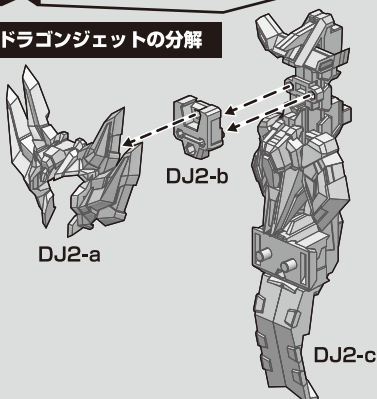

キングエクスカイザーの分解

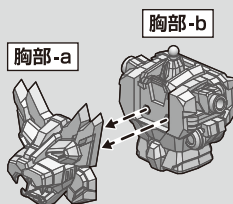

胸部の合体

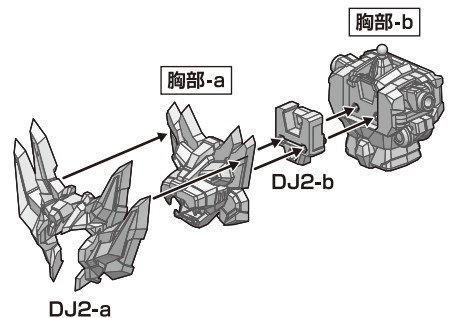

21 右腕の組み立て

※番号の順に取り外してください。

ドラゴンジェットの分解

DJ3

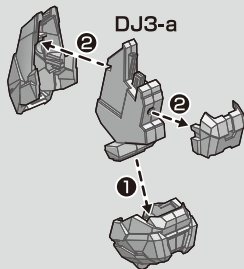
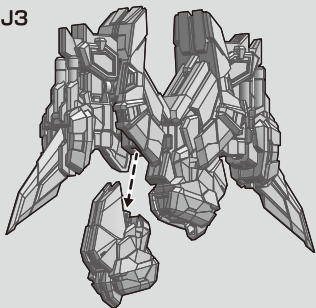

右腕の合体

右腕

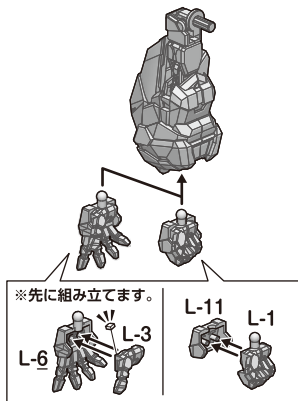
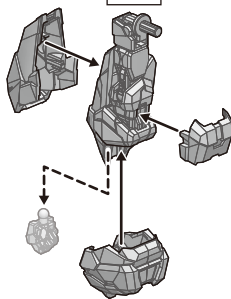

※先に組み立てます。

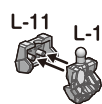

※手首はお好みで付け替えてください。

22 左腕の組み立て

※番号の順に取り外してください。

ドラゴンジェットの分解

DJ3
(のこり)

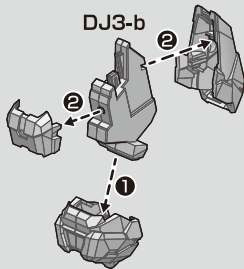
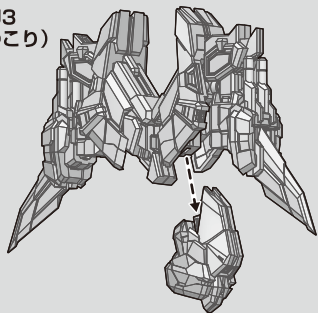

左腕の合体

左腕

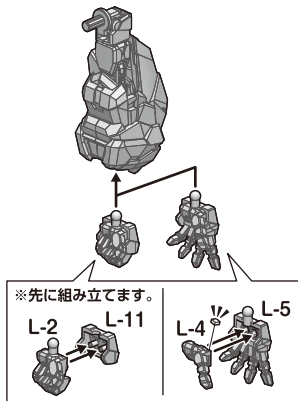
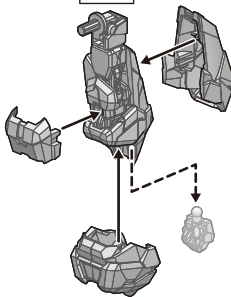

※先に組み立てます。



※手首はお好みで付け替えてください。

23 右肩の組み立て

ドラゴンジェットの分解

DJ3(のこり)

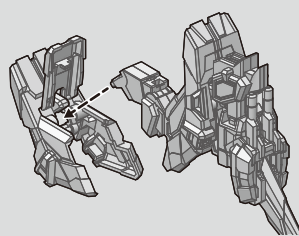
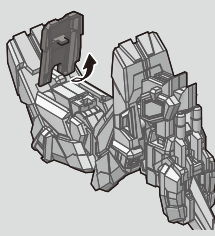
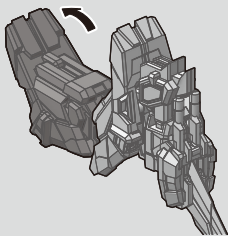
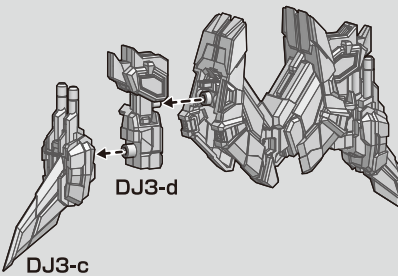

右肩の合体

右肩

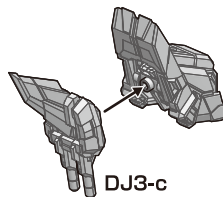
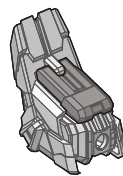
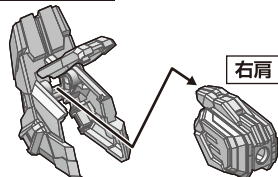

DJ3-c

24 左肩の組み立て

ドラゴンジェットの分解

DJ3(のこり)

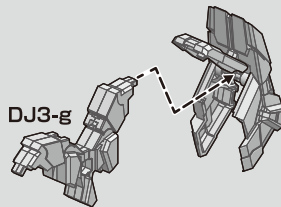
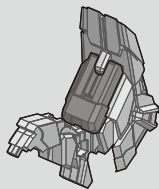
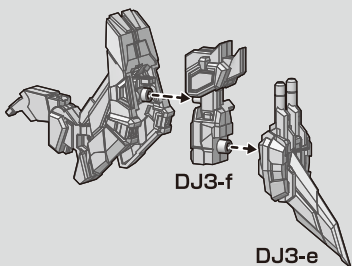

DJ3-g

左肩の合体

左肩

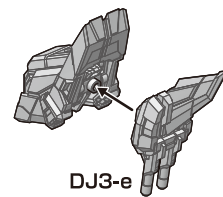
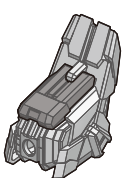
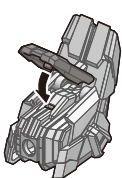
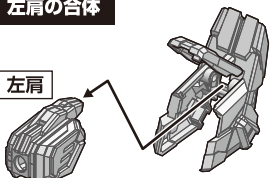

DJ3-e

25 上半身の組み立て

※番号の順に組み立ててください。

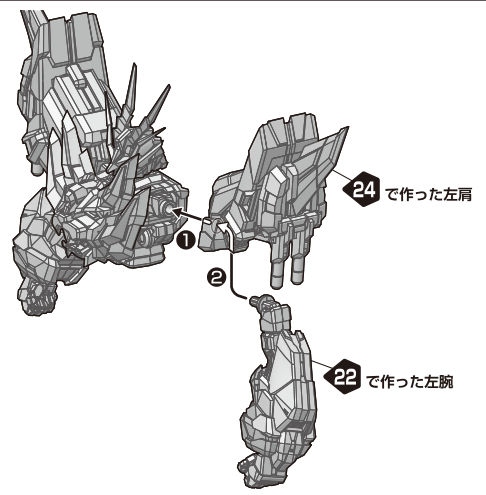
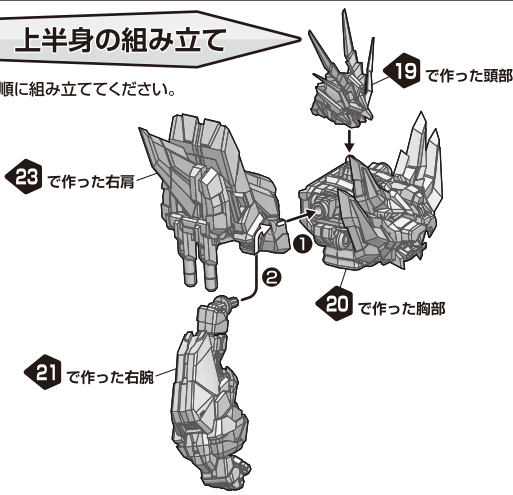

26 右脚の組み立て

ドラゴンジェットの分解 DJ4

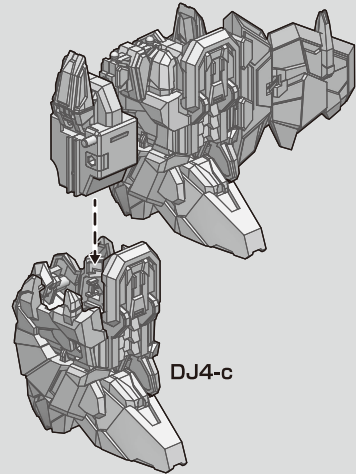
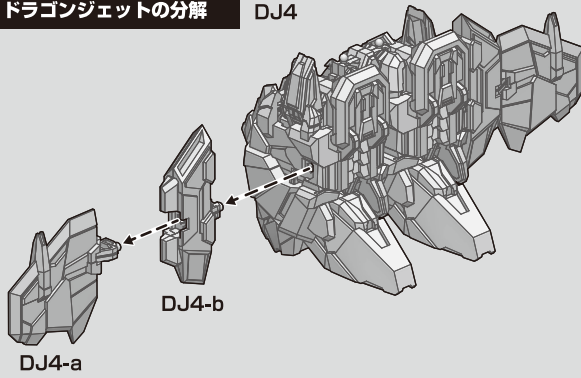

右脚の合体

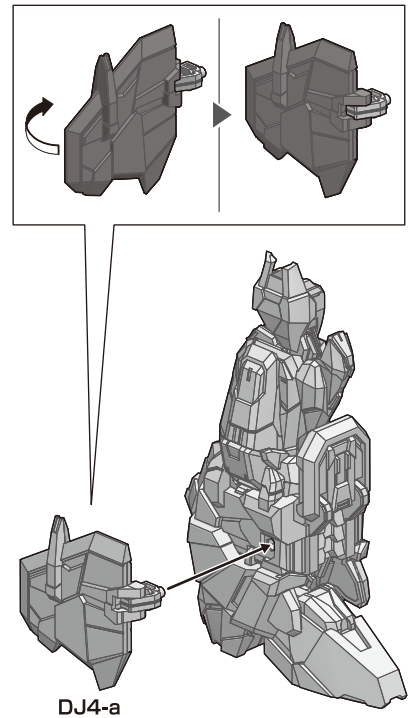
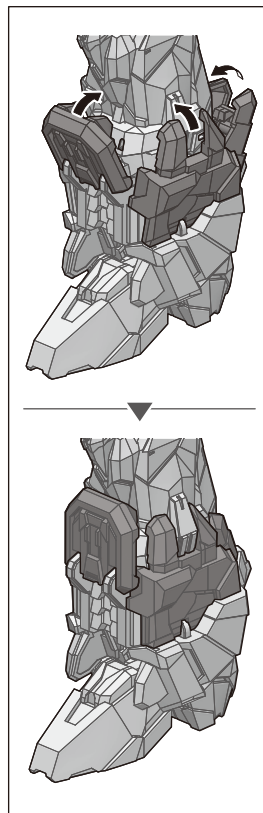
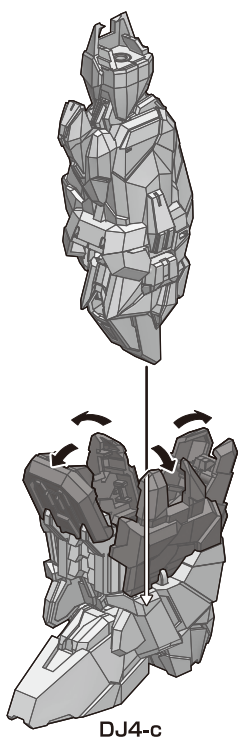
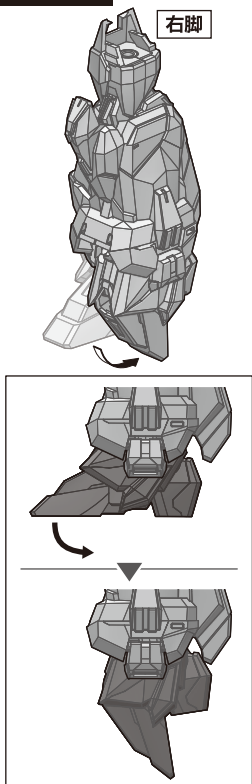

27 左脚の組み立て

ドラゴンジェットの分解 DJ4(のこり)

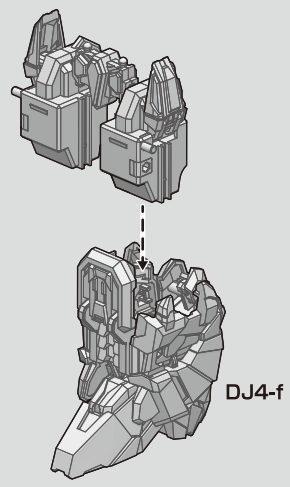
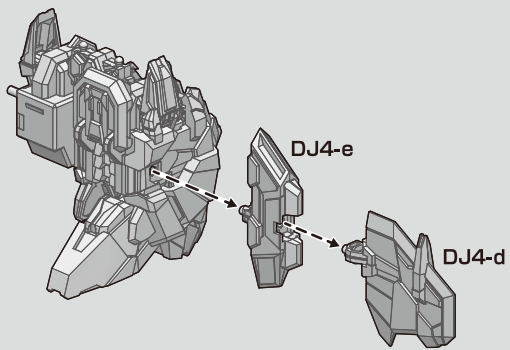

左脚の合体

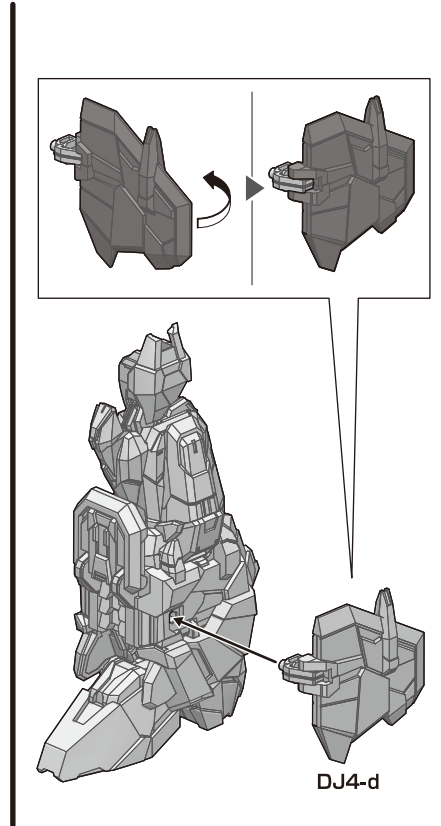
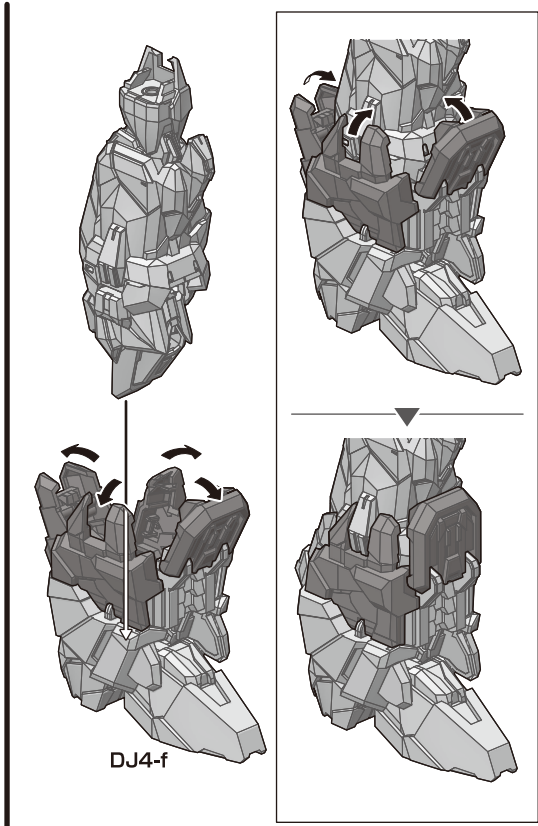
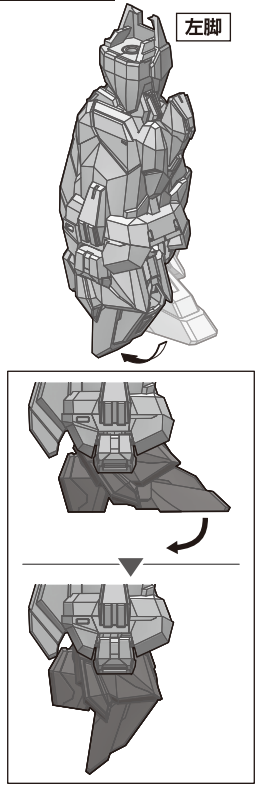

28 腰部の組み立て

ドラゴンジェットの分解

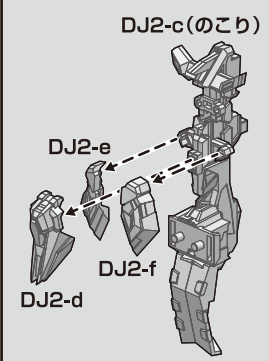
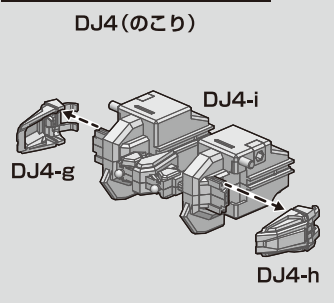

腰部の変形

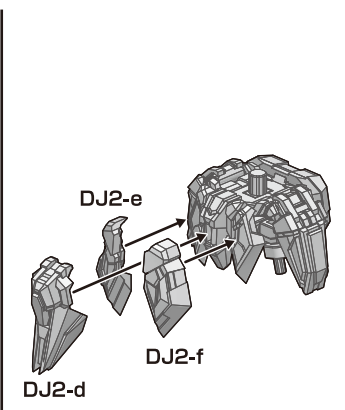
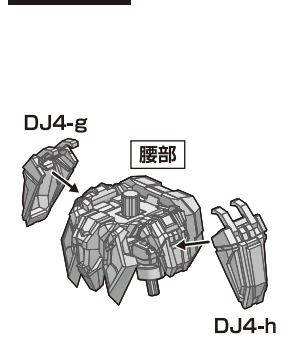

29 本体の組み立て

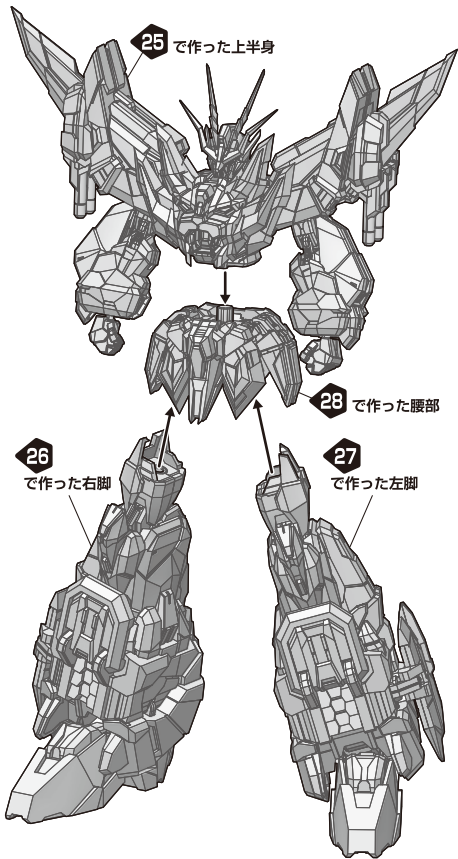

30 バックパックの変形

ドラゴンジェットの分解

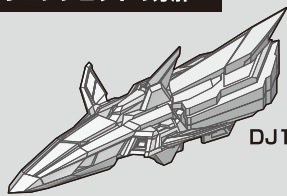

※番号の順に取り外してください。

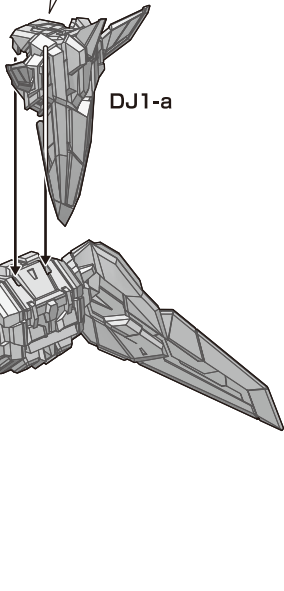
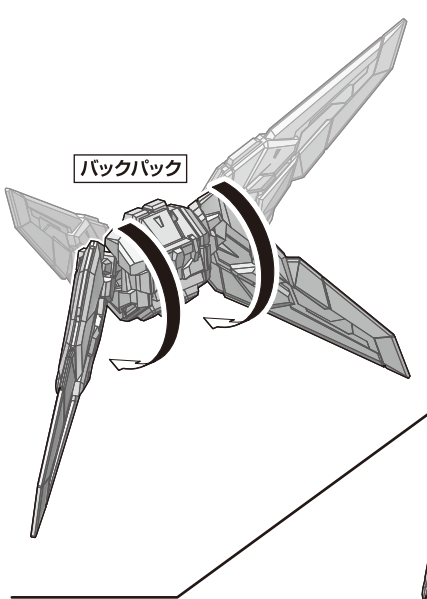
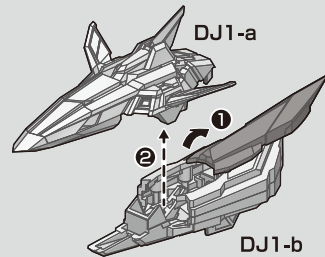

ドラゴンジェットの分解

DJ2-c(のこり)

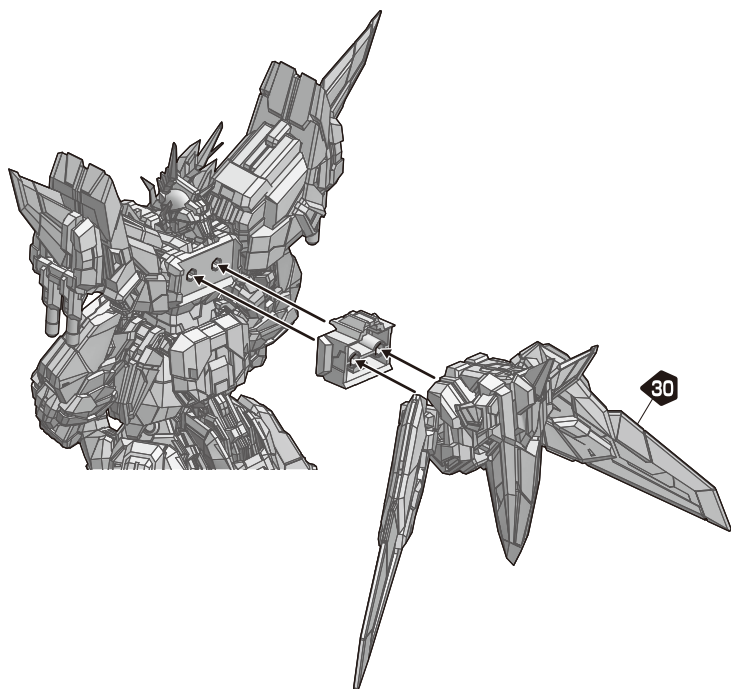
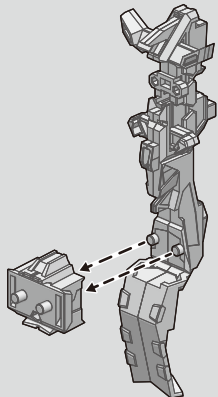

31 余剰パーツのまとめかた

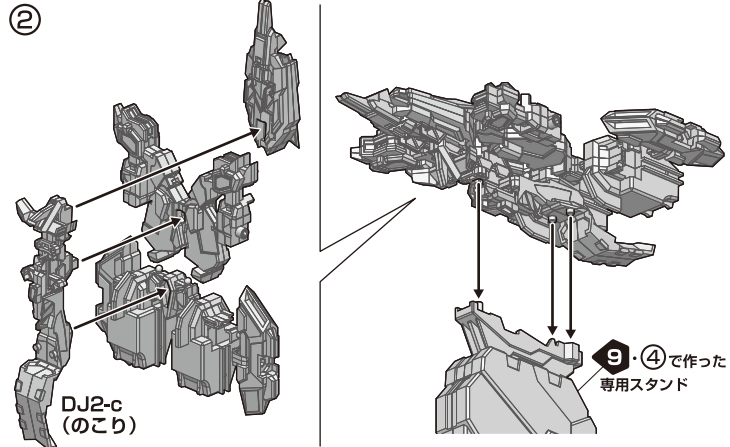
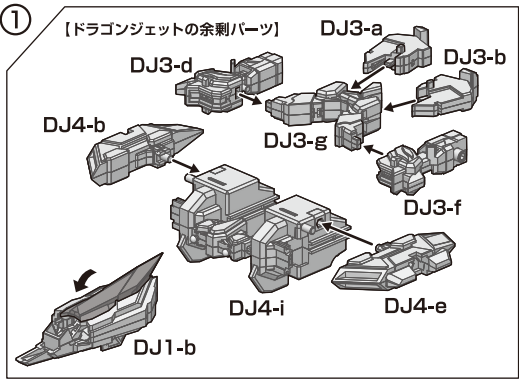

32 武器の持たせ方

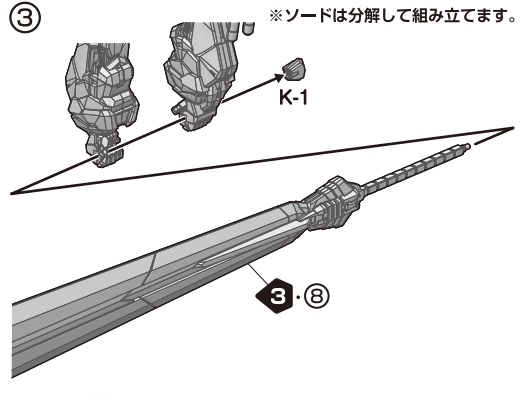
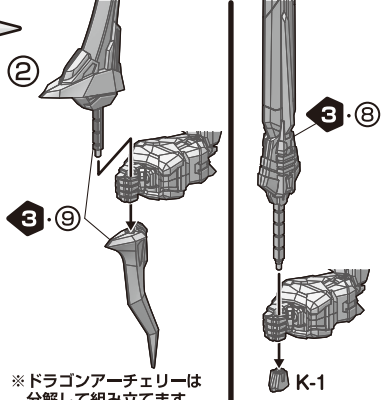
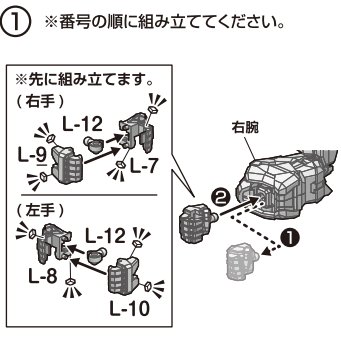

④ ソード用補助パーツ

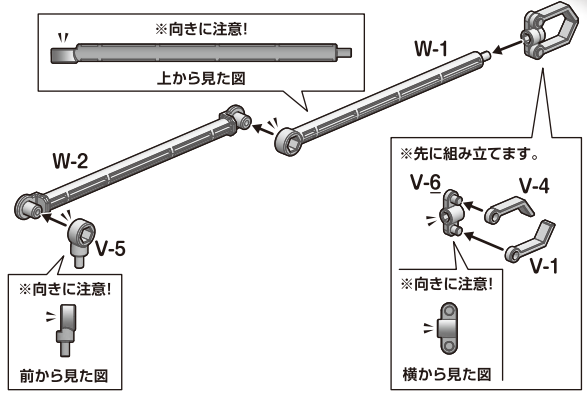

◆ キングエクサイザー (別売り) フェイスパーツの付け替え

※お好みで付け替えることもできます。

