

# 無限拳&オプションパーツセット

※別売りの「1.ベクターソル」、「2.ベクターマーズ」、「3.ベクタールナ」の3種が必要です。  
© 2004 河森正治・サテライト/Project AQUARION

組み立て中に使用  
されているアイコン

アンダーゲート  
余分な箇所を切り取ってください。

1 ①→②の順番で組み立てる。

切り取り注意  
誤って切り取らないよう気をつけてください。

向きに注意

1 ※50個組み立てます。

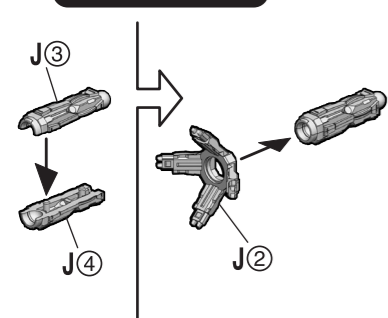

2

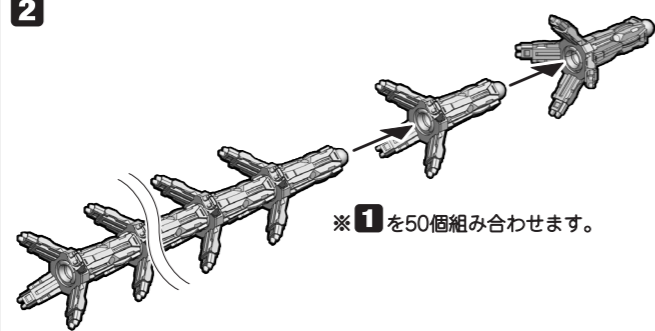

※1を50個組み合わせます。

3 ※2個組み立てます。

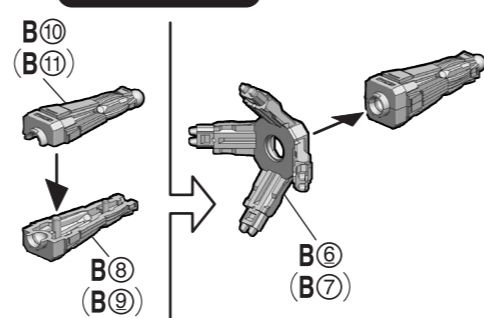

4 ※2個組み立てます。

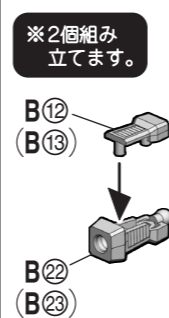

5

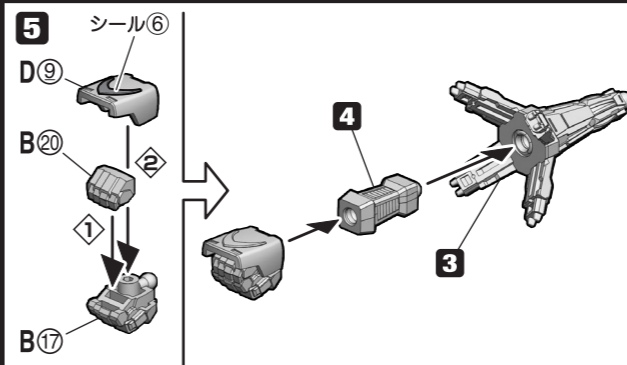

6

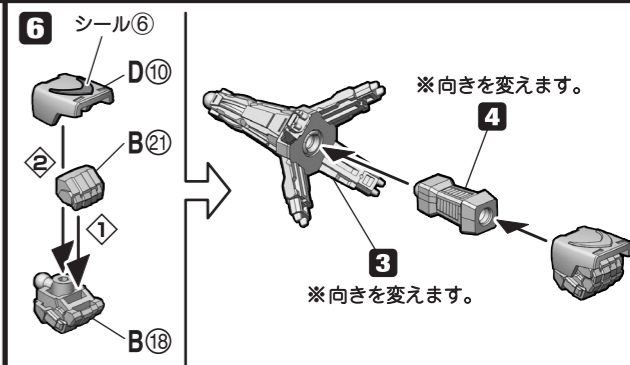

7 ※先に組み立てます。

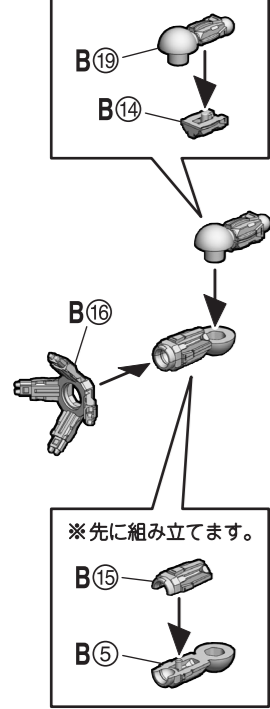

8 ※5個組み立てます。

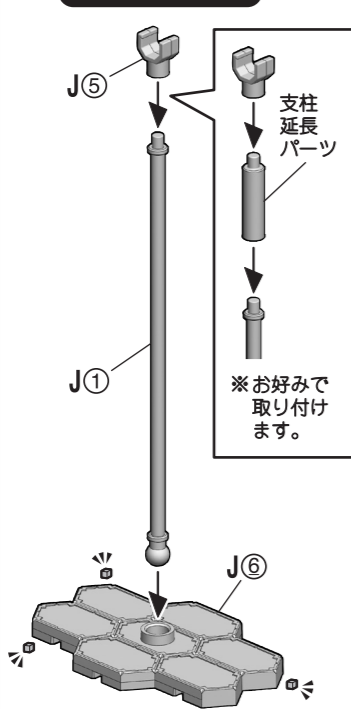

9

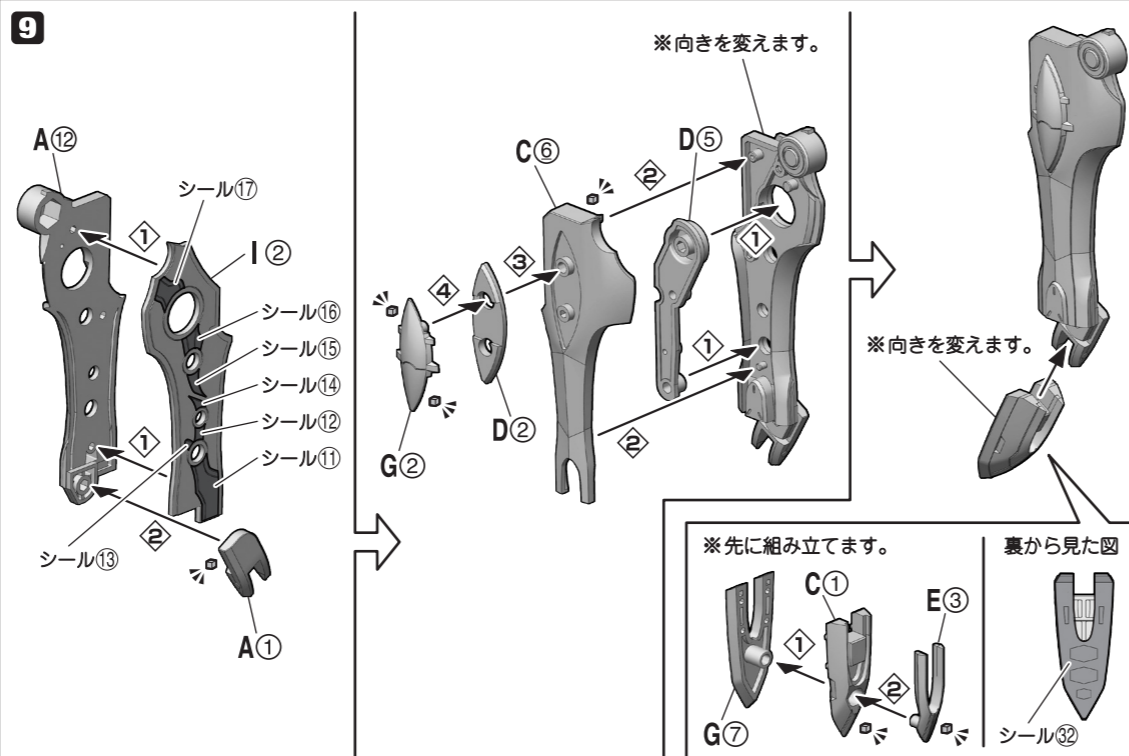

10

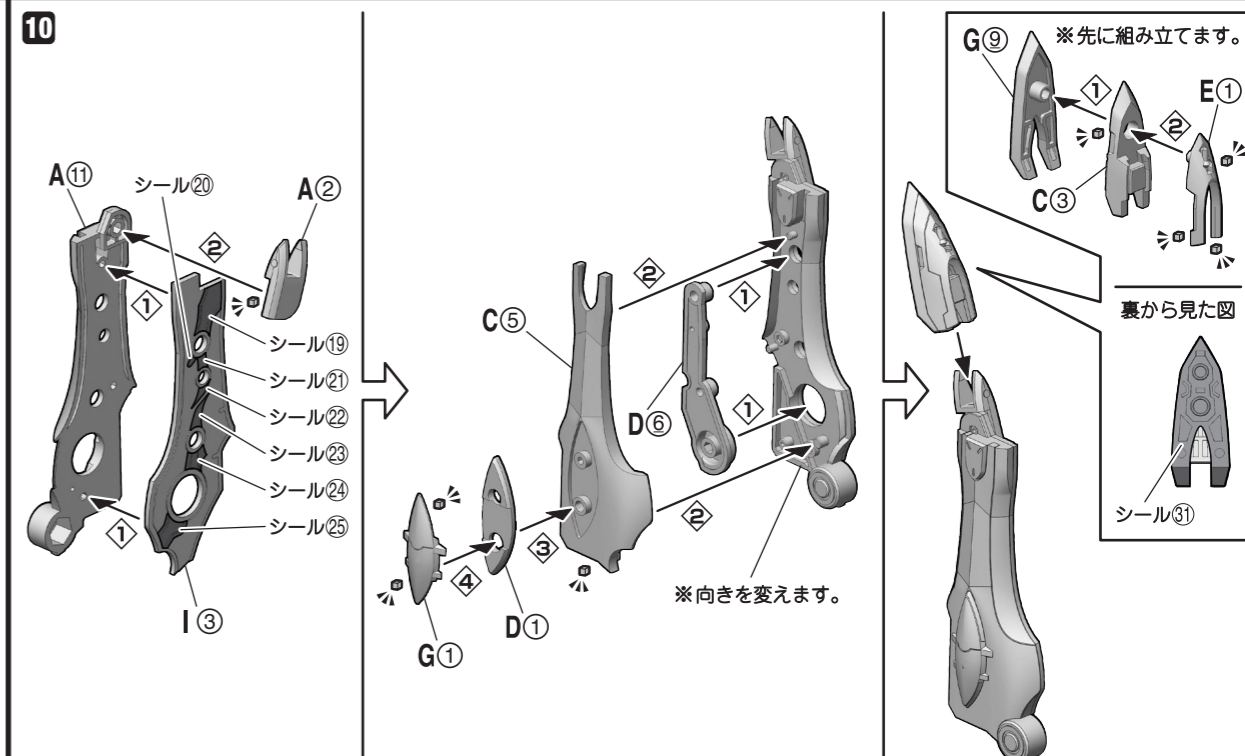

11 ※先に組み立てます。

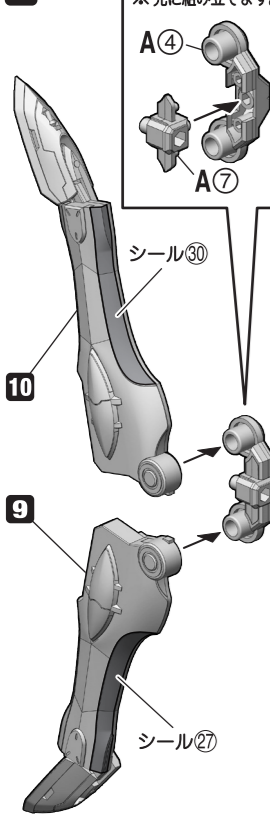

12

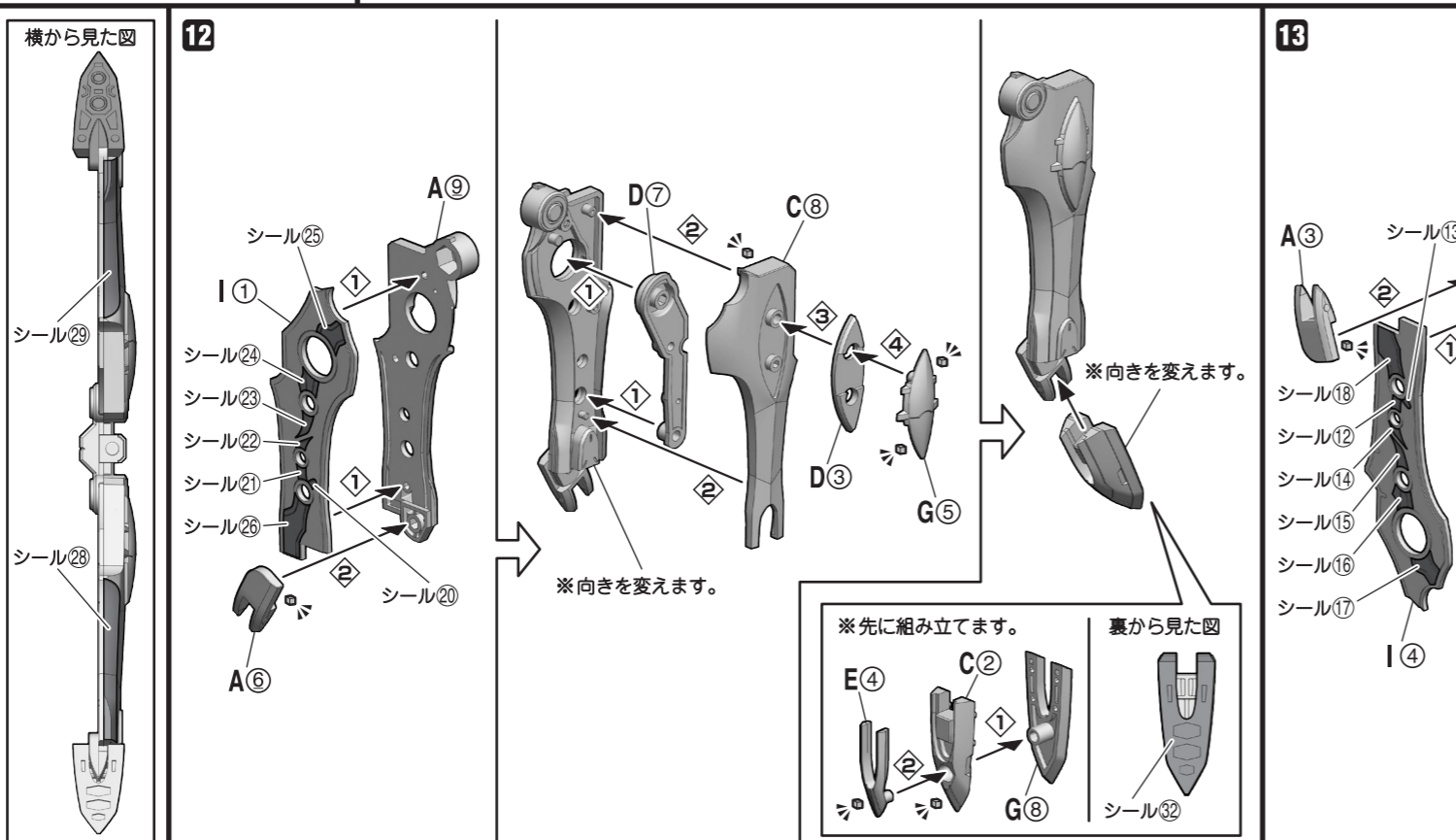

13

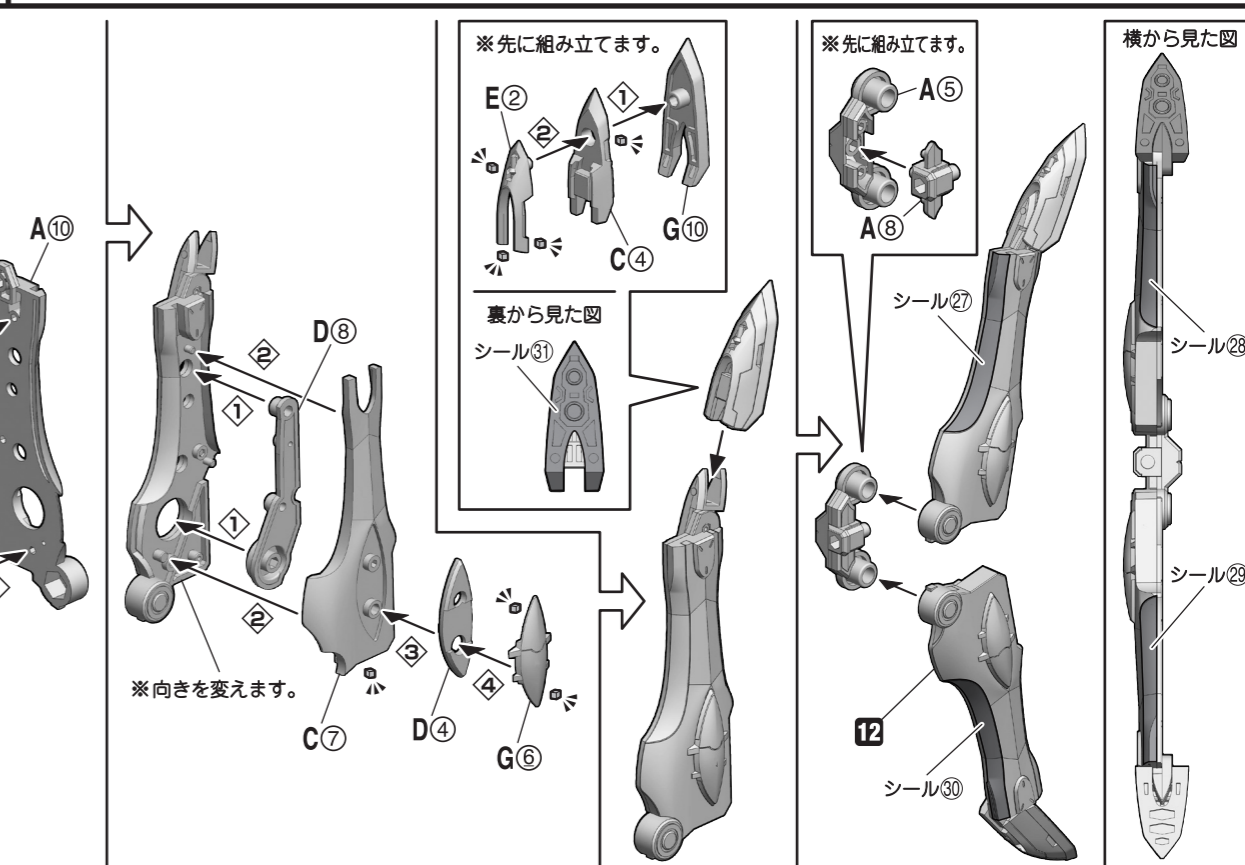

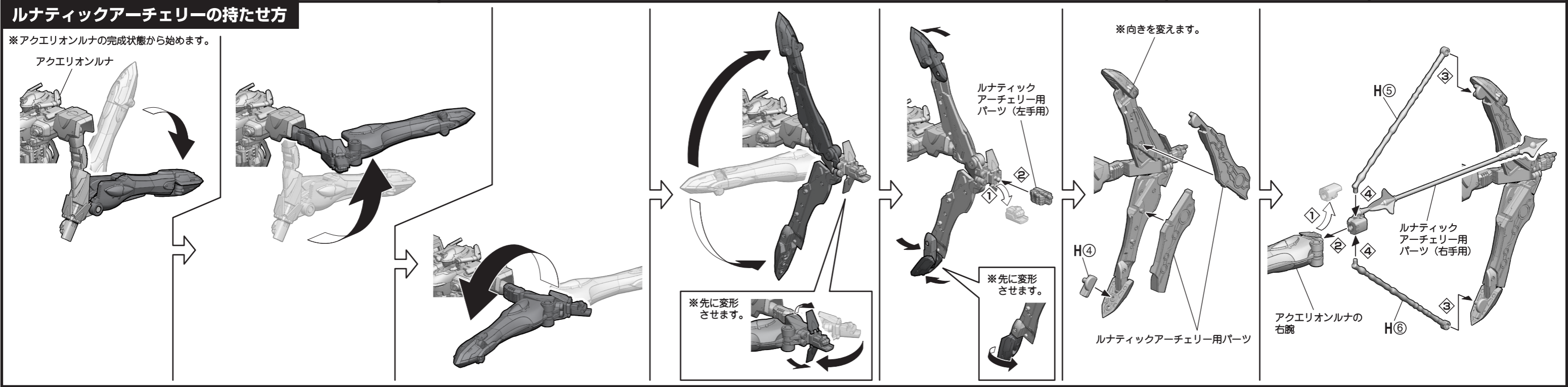
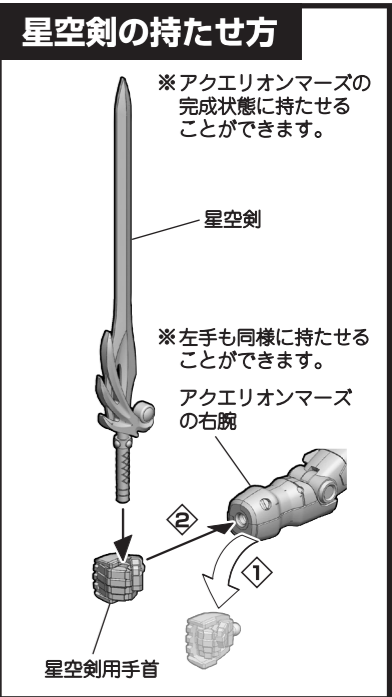
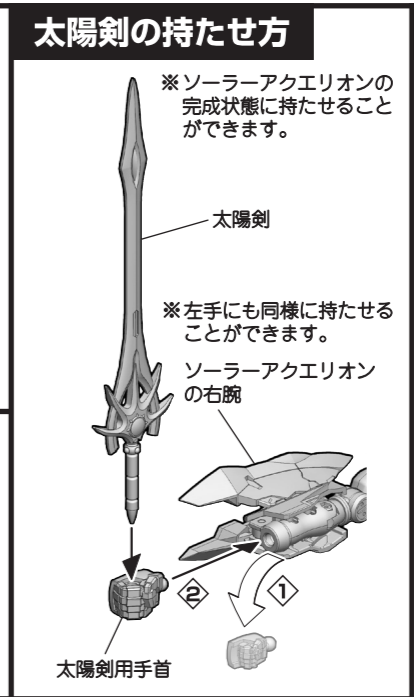
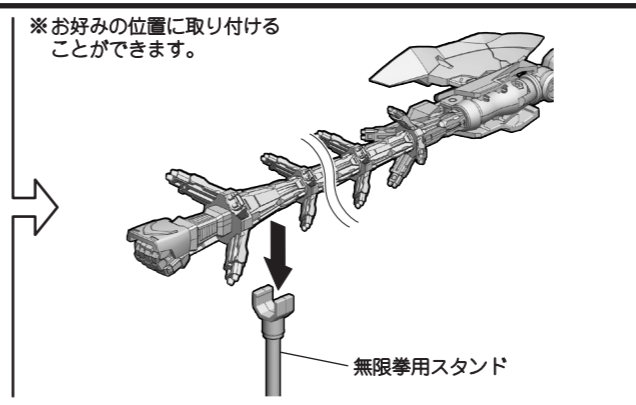
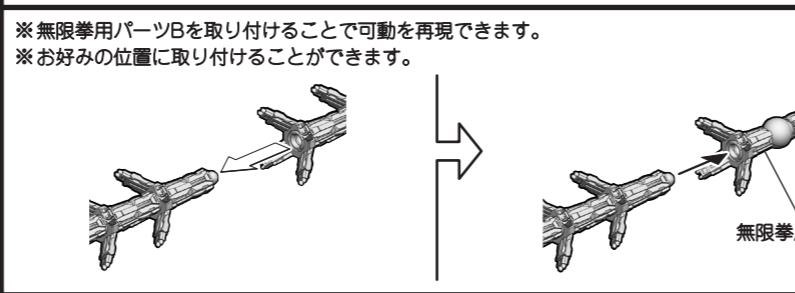
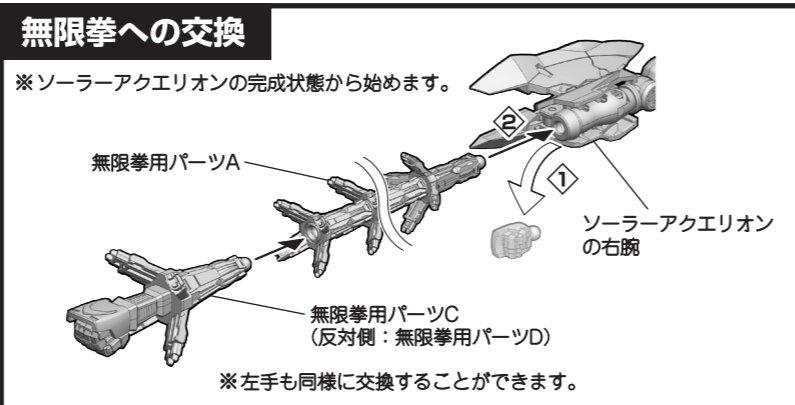
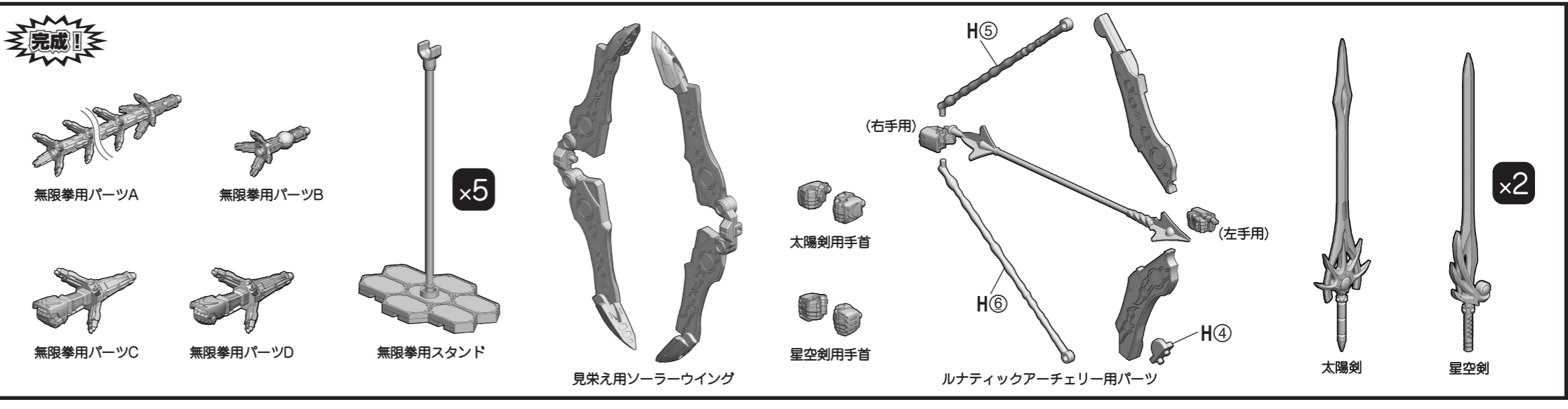
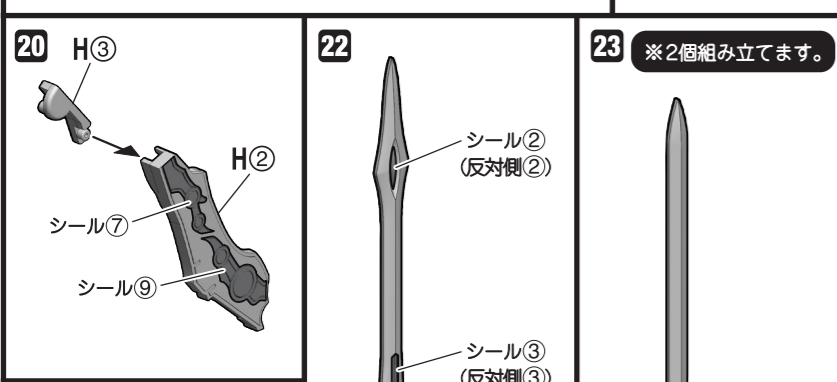
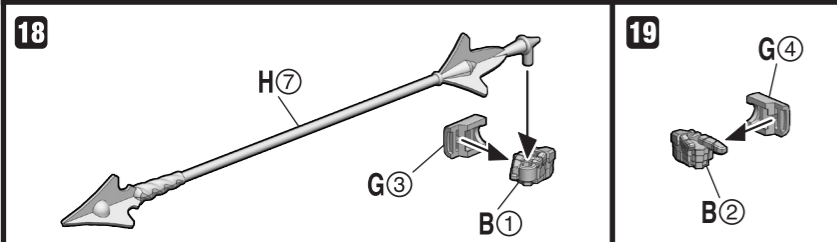
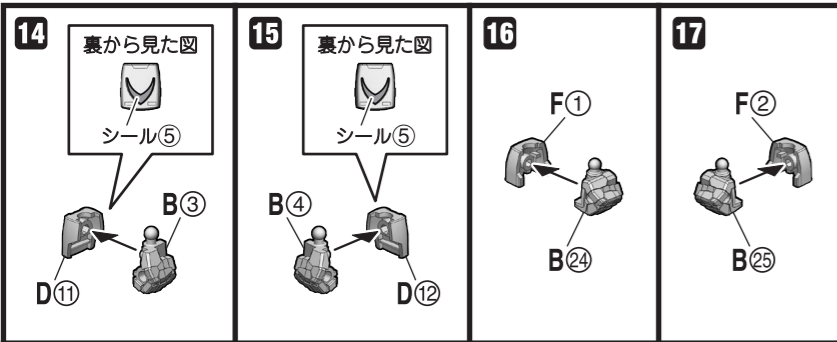

**注意** お買い上げのお客様へ 必ずお読みください。

- 本商品の対象年齢は15才以上です。対象年齢未満のお子様には絶対に与えないでください。
- 小さな部品がありますので、小さなお子様が見て飲み込まないように注意してください。窒息などの危険があります。
- 尖った部分や鋭い部分がありますので、取扱いや保管場所に注意してください。思わぬケガをする恐れがあります。

《使用上の注意》

- 本商品は、組み立てにニッパー・カッターなどを使用します。別にご用意ください。
- パーツはきれいに切り取り、切り取ったあとのクズは捨ててください。

- 可動部分・取付部分を無理な方向に強く引っ張ったり、曲げたりしないでください。
- 本商品を樹脂製のソファやシート、タオルなどの上に置かないでください。長時間接触していると色が移る場合があります。

# 見栄え用ソーラーウイングへの交換

© 2004 河森正治・サテライト / Project AQUARION

※ソーラーアクエリオンの完成状態から始めます。

ソーラーアクエリオン

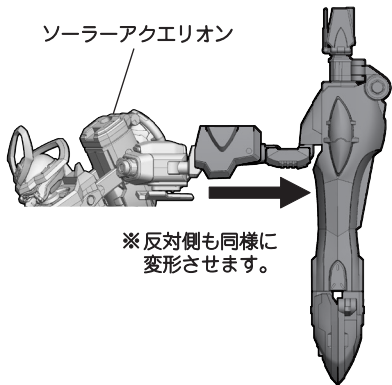

※反対側も同様に  
変形させます。

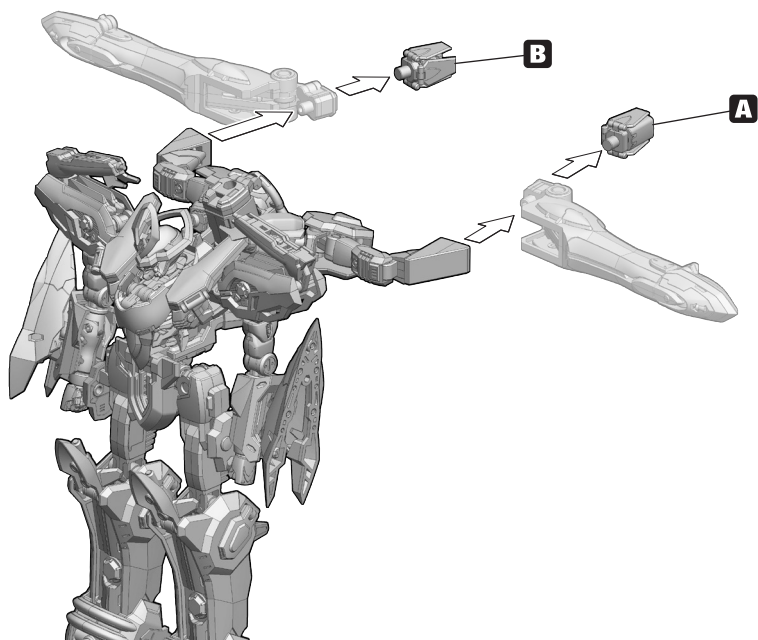
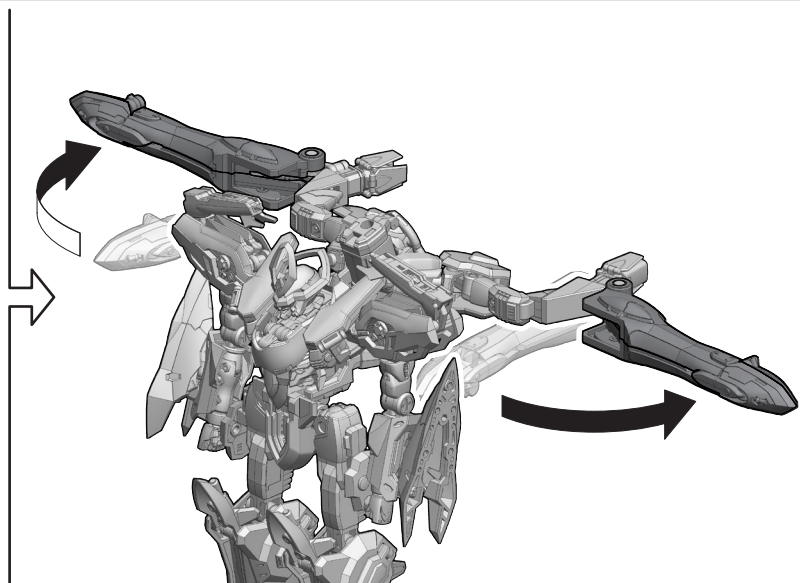
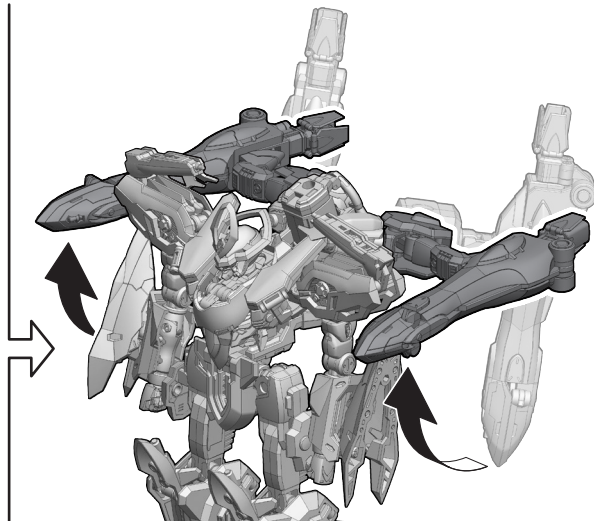

※向きに注意! ≧

見栄え用ソーラーウイング

(右側: B)

※向きに注意! ≧

※右側も同様に交換することができます。