

# 10.ガオウルフ

※10番のランナーを使って組み立てます。 © 東映

組み立て中に使用されているアイコン



アンダーゲート  
余分な箇所を切り取ってください。



①→②の順番で組み立てる。



切り取り注意  
誤って切り取らないよう気をつけてます。

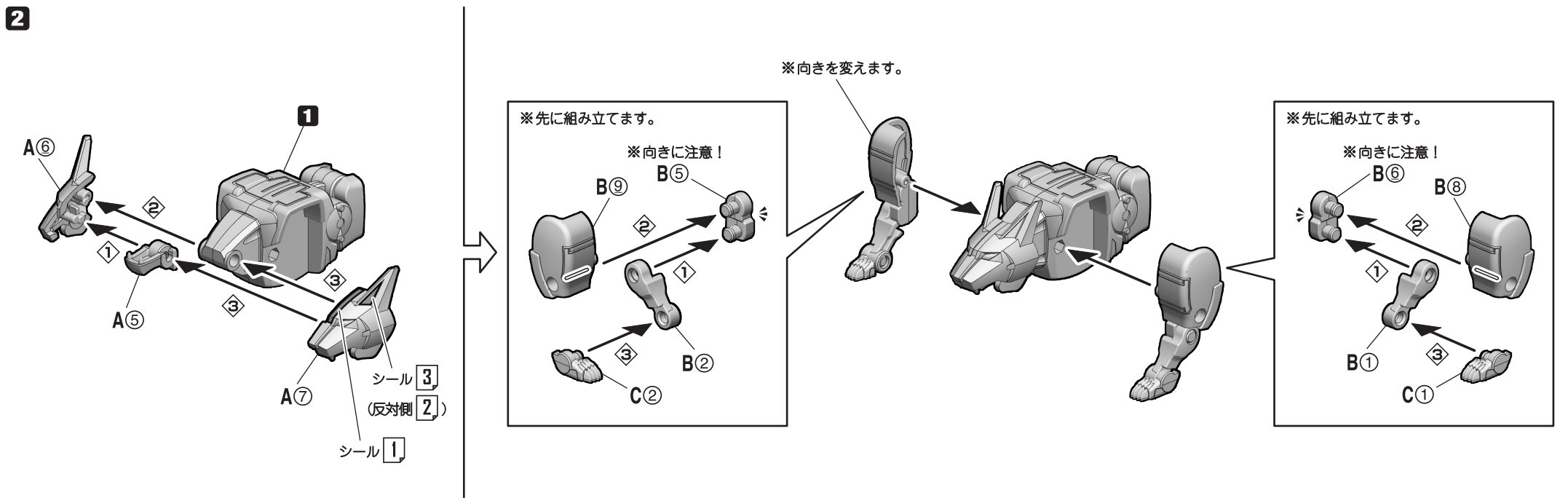
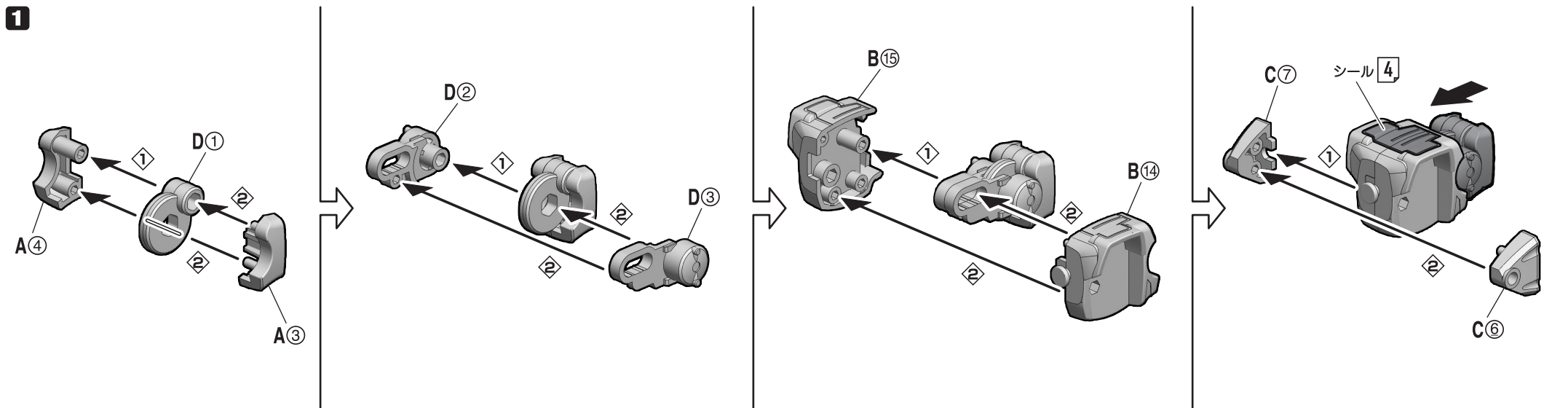

3

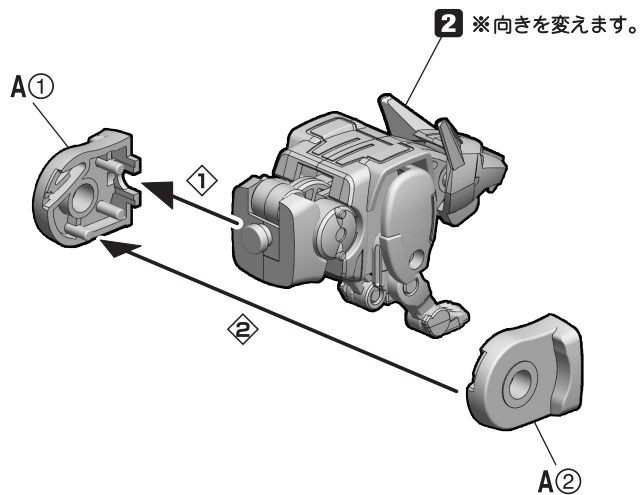

※先に組み立てます。

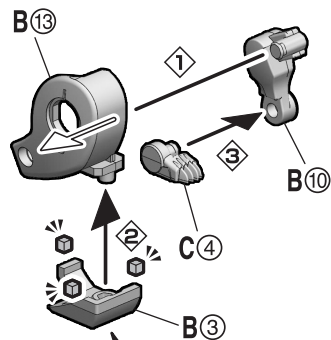

下から見た図

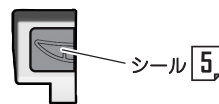

※向きを変えます。

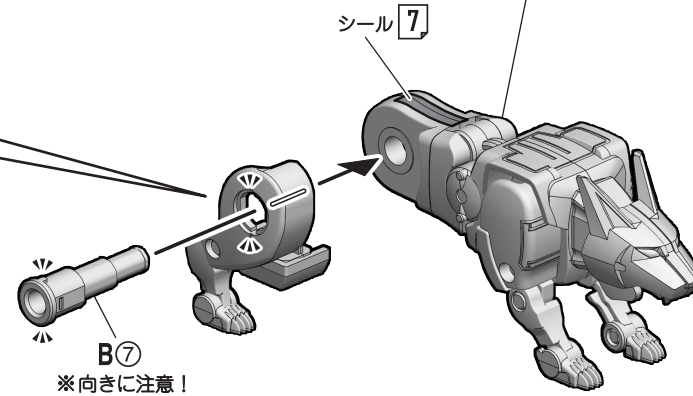

4

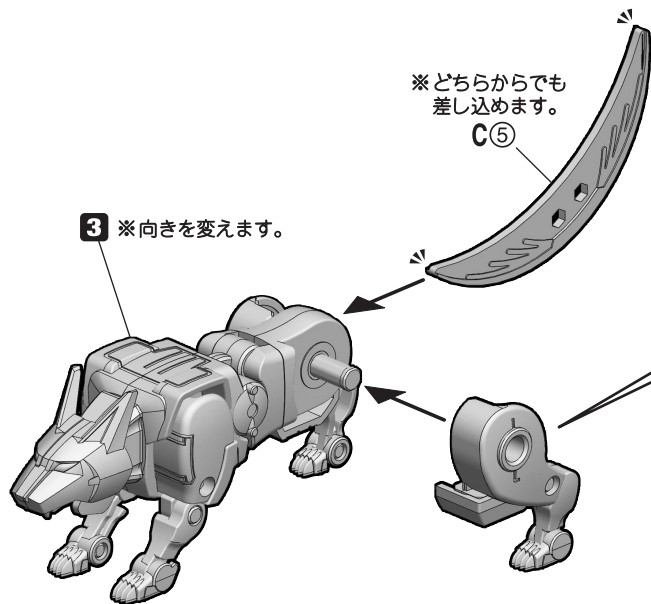

※先に組み立てます。

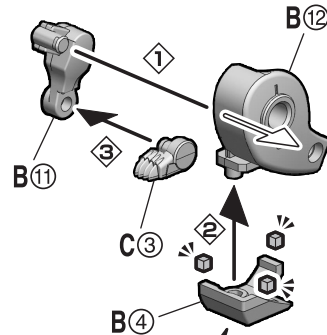

下から見た図

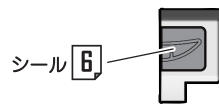

完成!

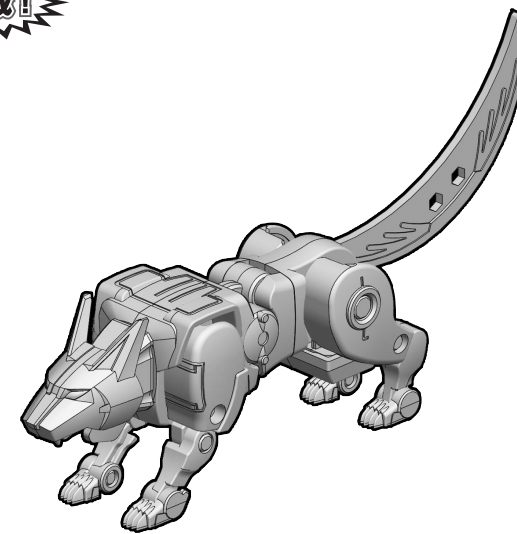

△注意 お買い上げのお客様へ 必ずお読みください。

- 本商品の対象年齢は15才以上です。対象年齢未満のお子様には絶対に与えないでください。
- 小さな部品がありますので、小さなお子様が悪く飲み込まないように注意してください。窒息などの危険があります。
- 尖った部分や鋭い部分がありますので、取扱いや保管場所に注意してください。思わぬケガをする恐れがあります。

〈使用上の注意〉

- 本商品は、組み立てにニッパー・カッターなどを使用します。別にご用意ください。
- パーツはきれいに切り取り、切り取ったあとのクズは捨ててください。

- 可動部分・取付部分を無理な方向に強く引っ張ったり、曲げたりしないでください。
- 本商品を樹脂製のソファやシート、タイルなどの上に置かないでください。長時間接触していると色が移る場合があります。

# 11.ガオハンマーヘッド

※11番のランナーを使って組み立てます。 © 東映

組み立て中に使用されているアイコン



**アンダーゲート**  
余分な箇所を切り取ってください。



①→②の順番で組み立てる。



**切り取り注意**  
誤って切り取らないよう気をつけます。

**1**

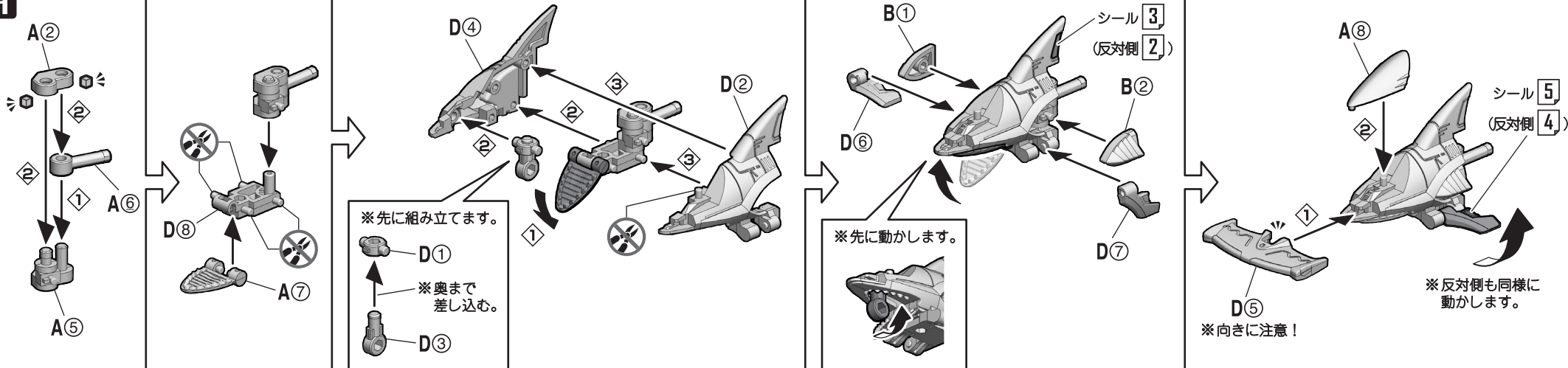

**2**

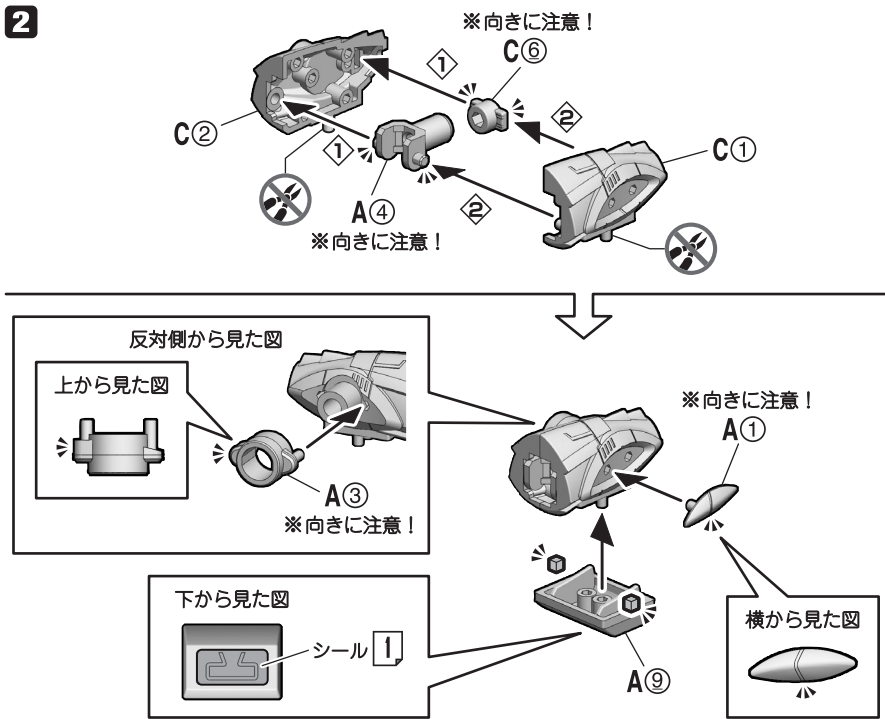

**3**

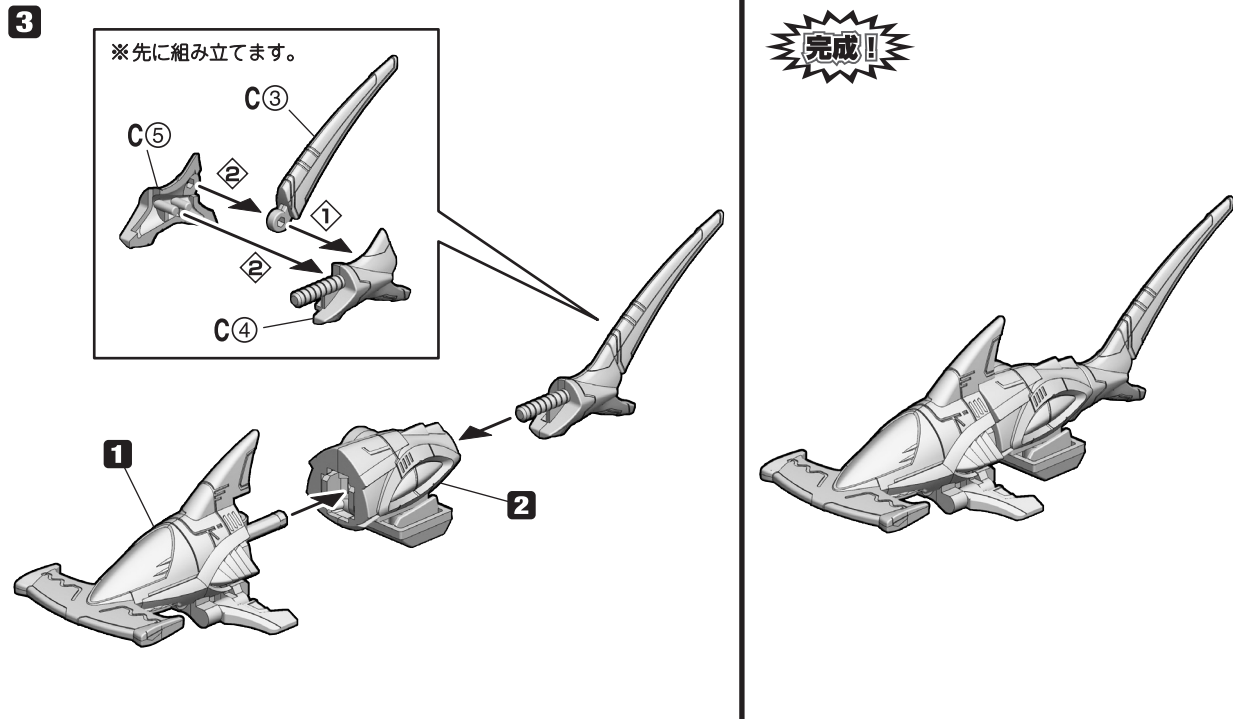

# 12.ガオリゲーター A

※ 12番のランナーを使って組み立てます。 © 東映

組み立て中に使用されているアイコン



アンダーゲート  
余分な箇所を切り取ってください。



① → ② の順番で組み立てる。



切り取り注意  
誤って切り取らないよう気をつけます。

**1**

※向きに注意!

顔パーツ

頭部パーツ

E③

C③

B①

B⑧

**2**

※穴のフチが斜めになっている方を上にします。

A③

A⑩

A⑤

A④

A⑧

A⑨

※向きに注意!

**3**

A①

A②

2

**4**

A⑥

D①

A⑦

C④

C⑥

D⑨

D⑤

3 ※向きを変えます。

**5**

4 ※向きを変えます。

※向きを変えます。

シール 2 (反対側 1)

D②

D④

シール 4 (反対側 3)

D③

**6**

※先に組み立てます。

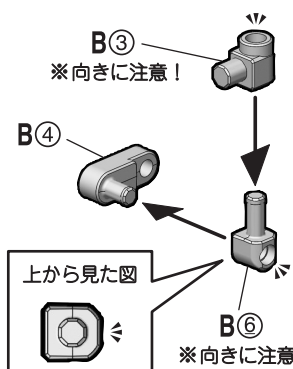

※先に組み立てます。

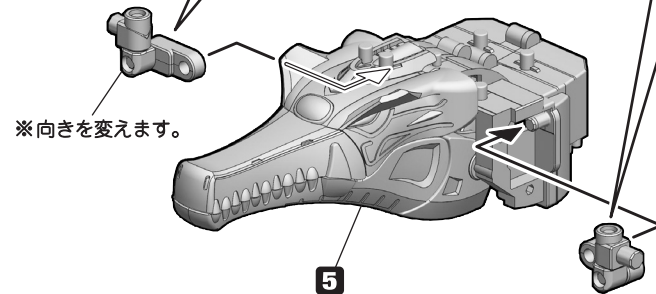
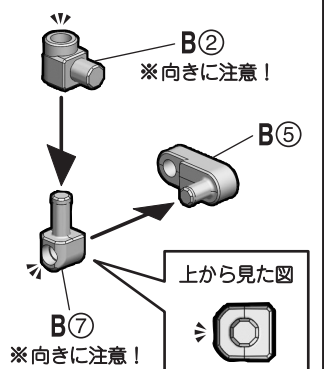

※反対側も同様に動かします。

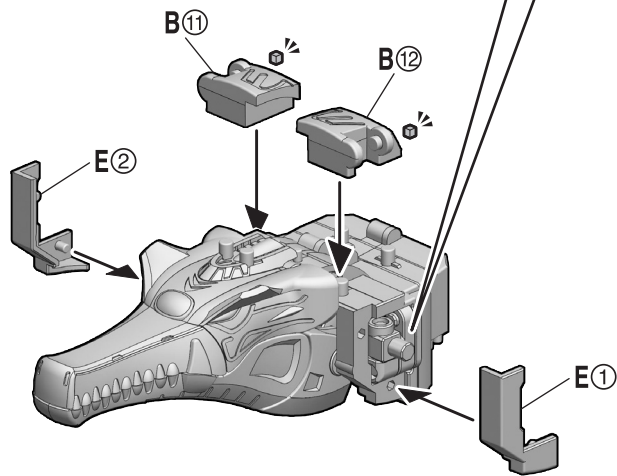
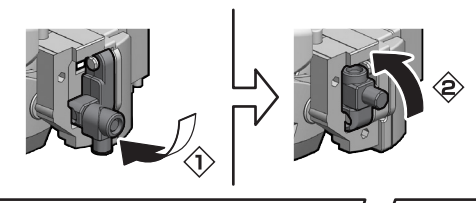

C⑤

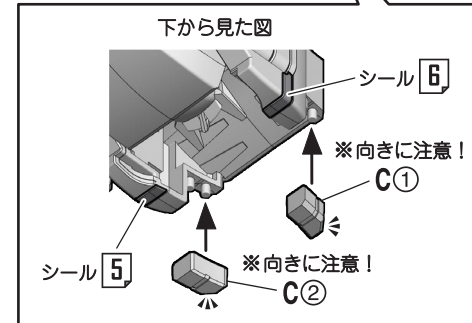
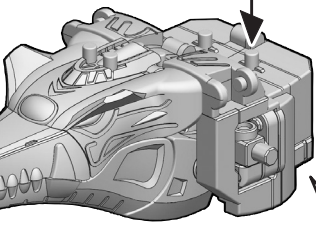
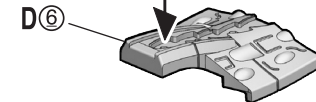
**7**

※先に組み立てます。

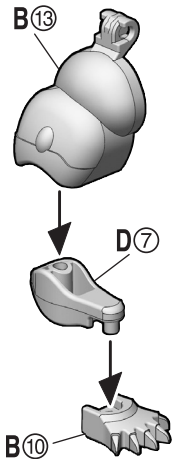

※向きを変えます。

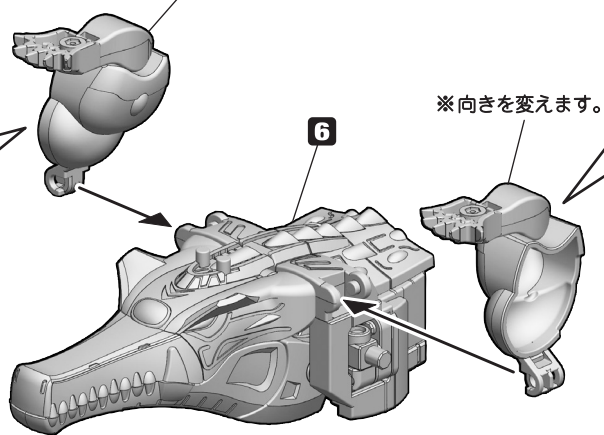

※先に組み立てます。

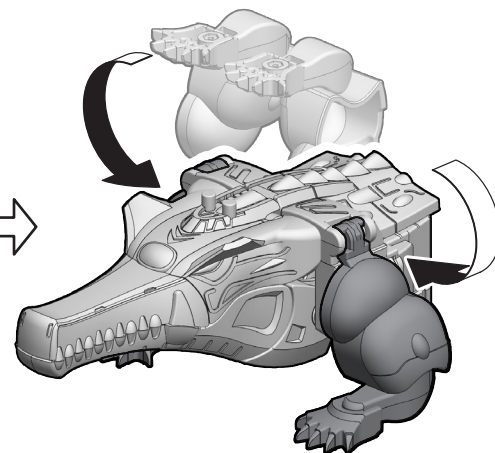
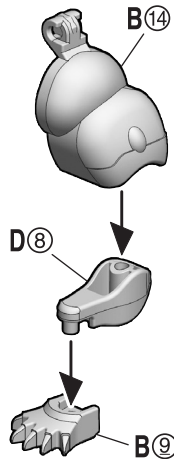
**完成!**

ジョイントパーツ

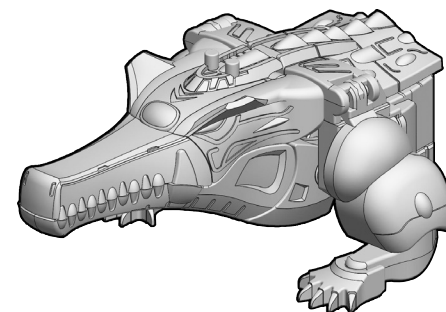
**△注意** お買い上げのお客様へ 必ずお読みください。

- 本商品の対象年齢は15才以上です。対象年齢未満のお子様には絶対に与えないでください。
- 小さな部品がありますので、小さなお子様が悪く飲み込まないように注意してください。窒息などの危険があります。
- 尖った部分や鋭い部分がありますので、取扱いや保管場所に注意してください。思わぬケガをする恐れがあります。

〈使用上の注意〉

- 本商品は、組み立てにニッパー・カッターなどを使用します。別にご用意ください。
- パーツはきれいに切り取り、切り取ったあとのクズは捨ててください。

- 可動部分・取付部分を無理な方向に強く引っ張ったり、曲げたりしないでください。
- 本商品は樹脂製のソファやシート、タイルなどの上に置かないでください。長時間接触していると色が移る場合があります。

# 12.ガオリゲーター B

※ 12番のランナーを使って組み立てます。 © 東映

組み立て中に使用されているアイコン



アンダーゲート  
余分な箇所を切り取ってください。



① → ② の順番で組み立てる。



切り取り注意  
誤って切り取らないよう気をつけます。

**1**

※先に組み立てます。  
※向きに注意!  
横から見た図

※先に組み立てます。  
※向きに注意!  
横から見た図

**2**

※先に組み立てます。

1 ※向きを変えます。

**3**

※向きを変えます。2

※先に組み立てます。

※向きを変えます。

**4**

※向きに注意!  
横から見た図

※先に組み立てます。  
※向きに注意!  
横から見た図

**5**

※先に組み立てます。

4 ※向きを変えます。

**6**

5 ※向きを変えます。

※先に組み立てます。

※向きを変えます。

7

※先に組み立てます。

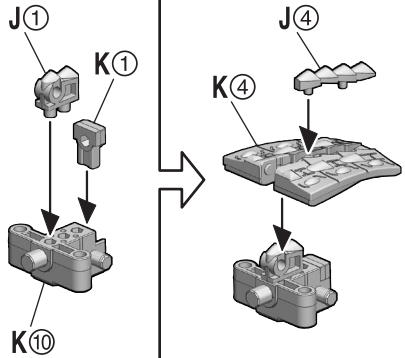

3 ※向きを変えます。

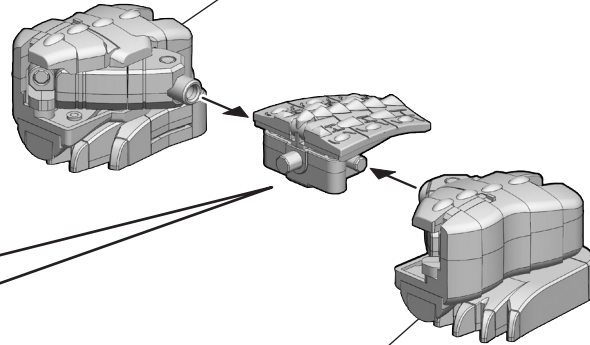

6 ※向きを変えます。

※向きを変えます。

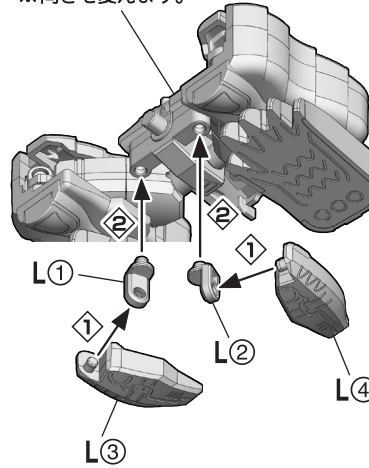

8

※先に組み立てます。

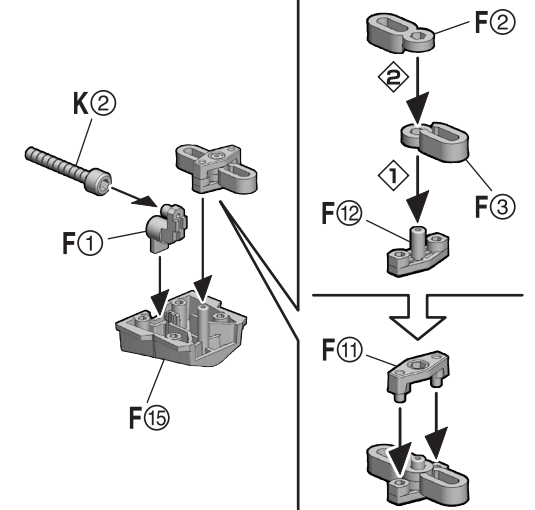

9

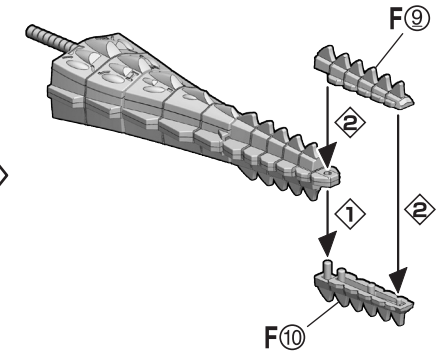
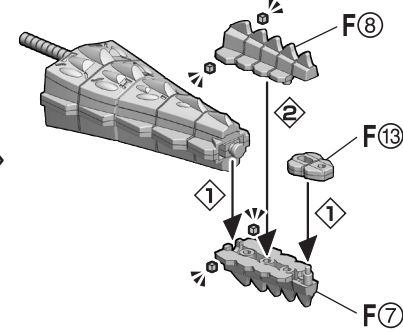
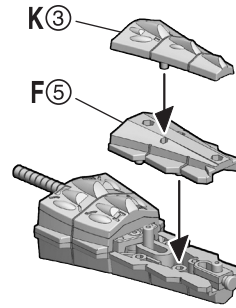
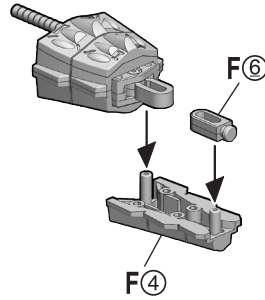
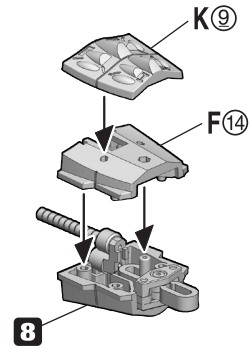

10

7 ※向きを変えます。

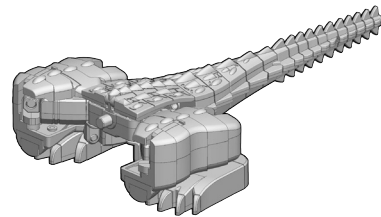
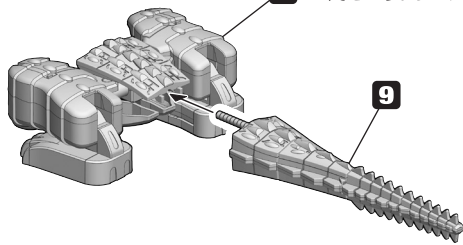

## ガオリゲーターの完成

※別売りの「12.ガオリゲーター-A」が必要です。

ガオリゲーター-A

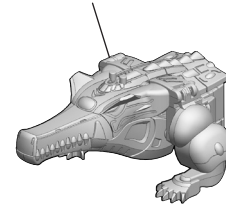

ガオリゲーター-B

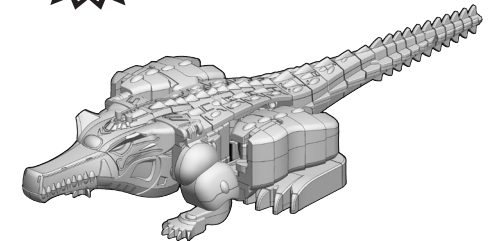
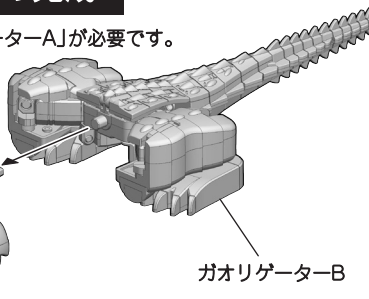

**△注意** お買い上げのお客様へ 必ずお読みください。

- 本商品の対象年齢は15才以上です。対象年齢未満のお子様には絶対に与えないでください。
- 小さな部品がありますので、小さなお子様誤って飲み込まないように注意してください。窒息などの危険があります。
- 尖った部分や鋭い部分がありますので、取扱いや保管場所に注意してください。思わぬケガをする恐れがあります。

〈使用上の注意〉

- 本商品は、組み立てにニッパー・カッターなどを使用します。別にご用意ください。
- パーツはきれいに切り取り、切り取ったあとのクズは捨ててください。

- 可動部分・取付部分を無理な方向に強く引っ張ったり、曲げたりしないでください。
- 本商品を樹脂製のソファやシート、タイルなどの上に置かないでください。長時間接触していると色が移る場合があります。

# ガオハンターへの変形合体

※変形合体には、別売りの「10.ガオウルフ&11.ガオハンマーヘッド」、「12.ガオリゲーターB」が必要です。

1 ①→②の順番で変形させる。

1

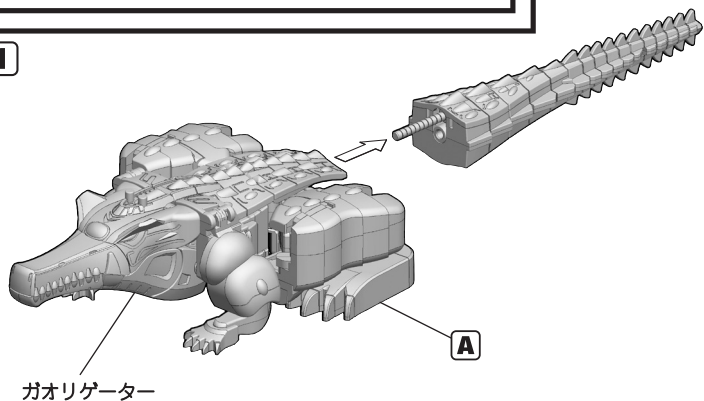

ガオリゲーター

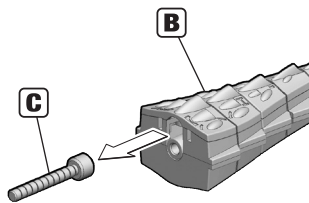

2

※先に変形させます。

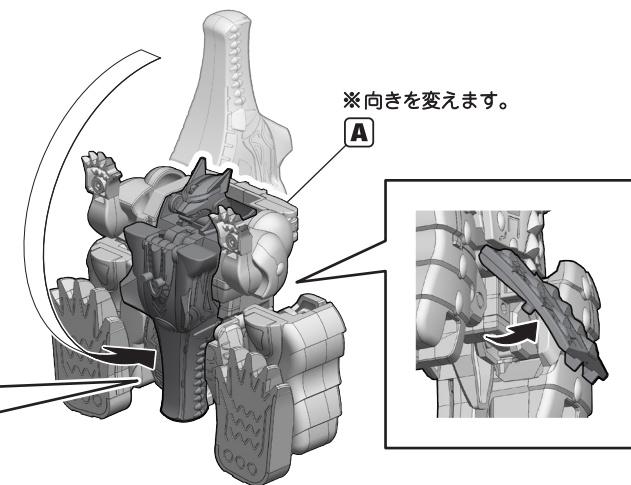
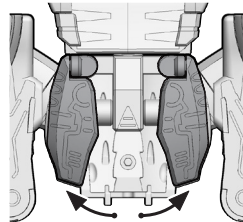

※向きを変えます。

3

2 ※向きを変えます。

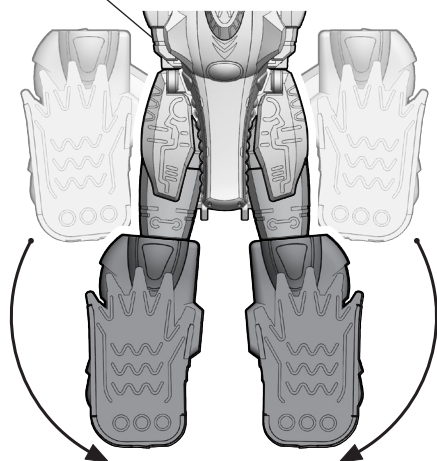

※向きを変えます。

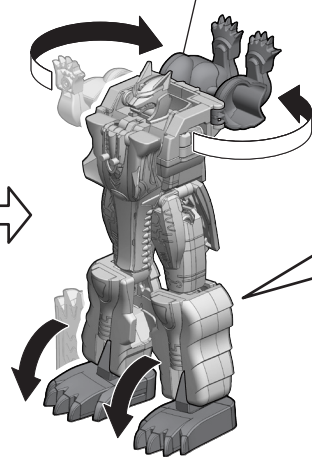

※ふくらはぎをたたむことで、足を深く曲げることができます。  
※反対側も同様に变形させることができます。



元に戻す場合

※凸部をひっかけて戻します。

4

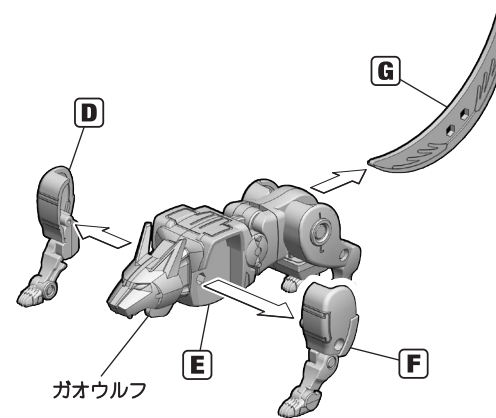

ガオウルフ

※Dも同様に变形させます。

※向きを変えます。

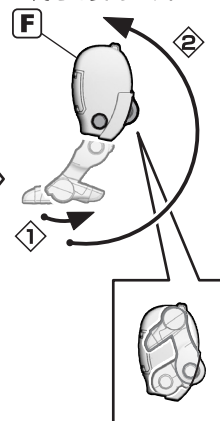

5

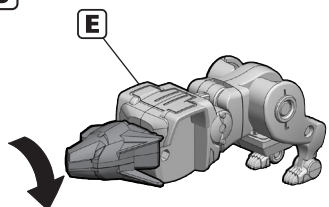

※向きを変えます。

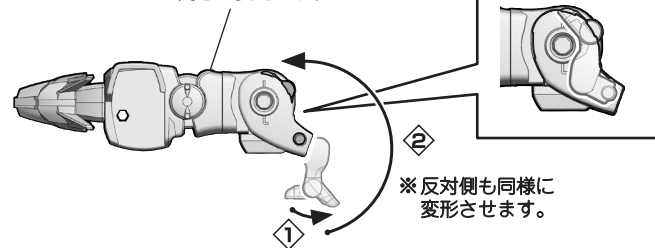

※反対側も同様に变形させます。

※反対側も同様に变形させます。

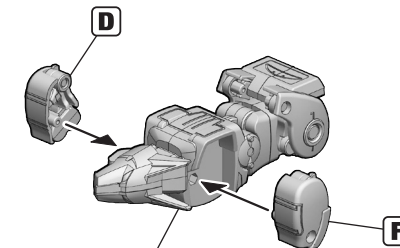
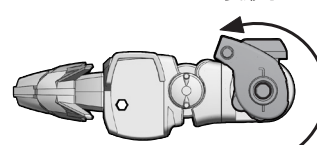

※向きを変えます。



