

# EVA-FRAME

## エヴァンゲリオン新劇場版04

01 エヴァンゲリオン初号機 アーマーセット

(クリスタルパープルカラーVer.)

02 エヴァンゲリオン初号機 フレームセット

(クリスタルパープルカラーVer.)

03 エヴァンゲリオン3号機 アーマーセット

04 エヴァンゲリオン3号機 フレームセット

05 エヴァンゲリオン8号機α アーマーセット

06 エヴァンゲリオン8号機α フレームセット

07 エヴァンゲリオン初号機 アーマーセット

(覚醒Ver.)

08 エヴァンゲリオン初号機 フレームセット

(覚醒Ver.)

09 オプションセットA

10 オプションセットB

※一部、組み立て済みのパーツがあります。

**⚠ 注意** お買い上げのお客様へ 必ずお読みください。

- 本商品の対象年齢は15才以上です。対象年齢未満のお子様には絶対に与えないでください。
- 小さな部品がありますので、小さなお子様が誤って飲み込まないように注意してください。窒息などの危険があります。
- 尖った部分や鋭い部分がありますので、取扱や保管場所に注意してください。思わぬケガをするおそれがあります。

〈使用上の注意〉●本商品を樹脂製のソファやシート、タイルなどの上に置かないでください。長時間接触していると色に移る場合があります。●本商品は精密に作られています。無理な力を加えたり、落としたりすると破損するおそれがあります。●本商品には、組み立ての一部にニッパー・カッターなどを使用します。●パーツはきれいに切り取り、切り取ったあとのクズは捨ててください。

※画像と商品とは、多少異なりますのでご了承ください。

※記号が同じパーツがあります。形状を確認し、組み立ててください。

©カラー

← 取り付けます Attach    
 ← 取り外します Remove    
 → 動かします Move    
 ▲ 向きに注意 Note The Direction

※画像と商品とは、多少異なりますのでご了承ください。

## 1 フレームの分解

エヴァンゲリオン初号機  
(クリスタルパープルカラーVer.)  
フレームセット (別売り)

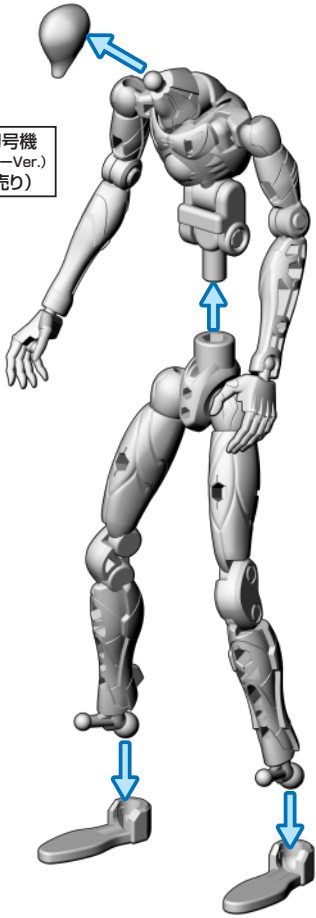

## 2 脚部パーツの組み立て①

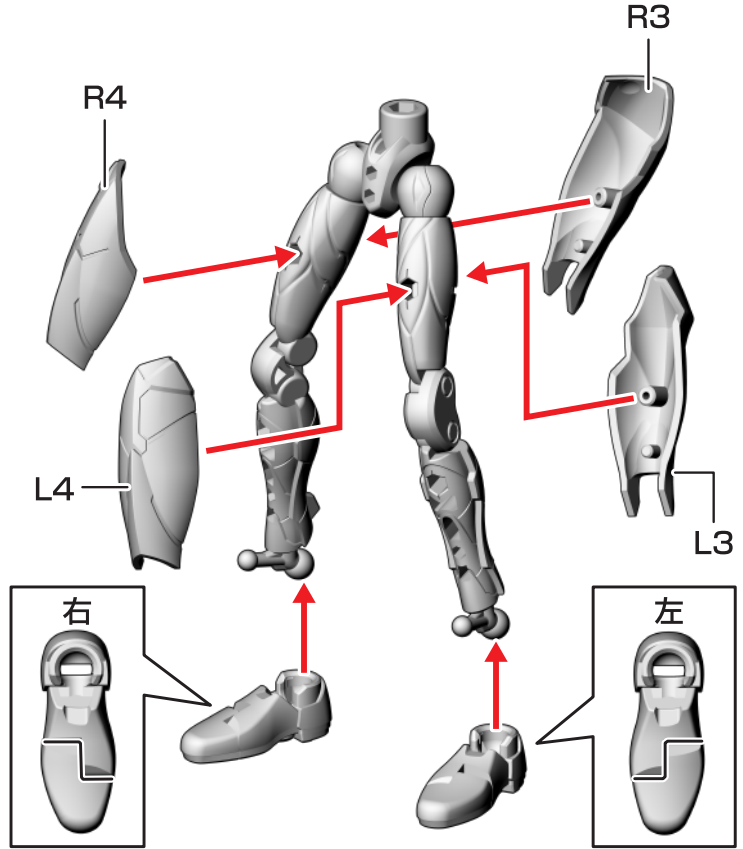

## 3 脚部パーツの組み立て②

※先にシールを貼ってください。

シール① (裏側に回り込ませる)

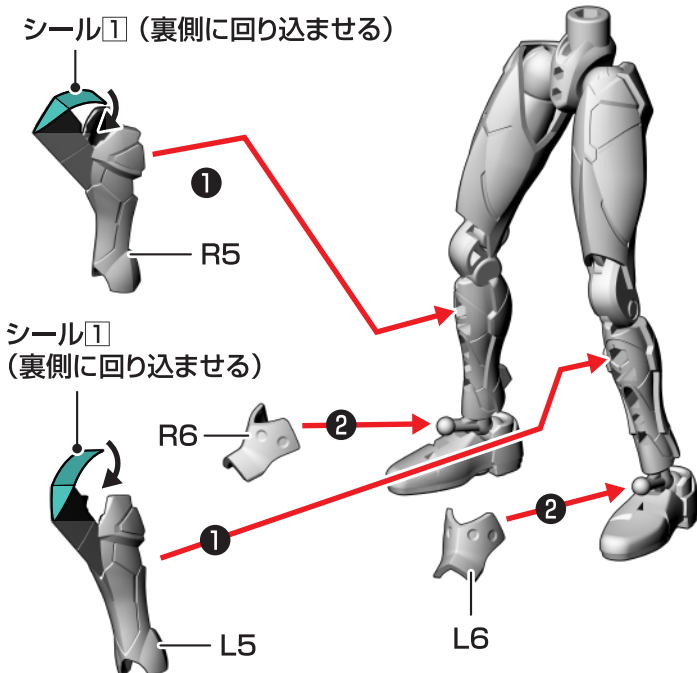

## 4 腰部パーツの組み立て

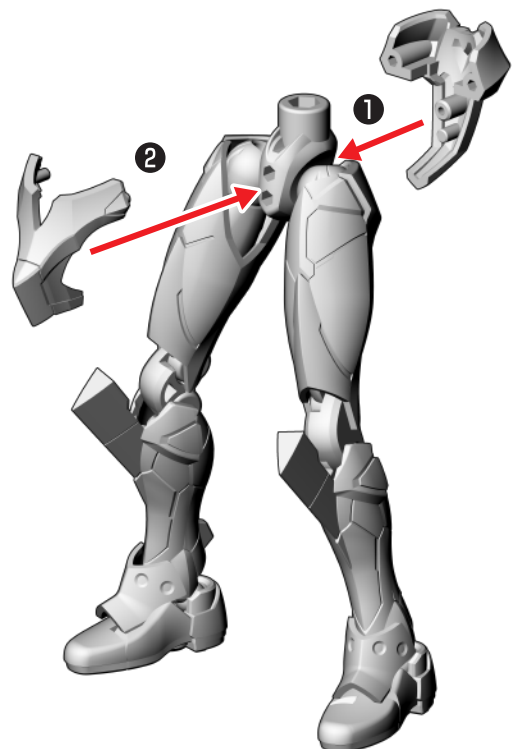

# 01:エヴァンゲリオン初号機(クリスタルパープルカラーVer.)アーマーセットの組み立て

記号一覧  
Symbol List



取り付けます  
Attach



取り外します  
Remove



動かします  
Move



向きに注意  
Note The Direction

※画像と商品とは、多少異なりますのでご了承ください。

## 5 腹部パーツの組み立て

※パーツを見やすくするため、左腕を省略しています。

※番号の順に組み立ててください。

1.腹部パーツを横向きで下から取り付ける

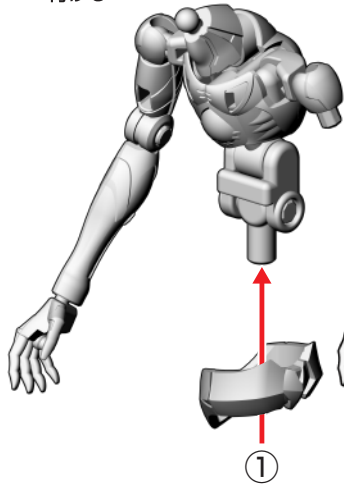

2.図の位置までパーツを持ち上げる

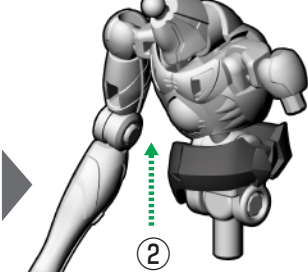

3.パーツが正面を向くように回転させる

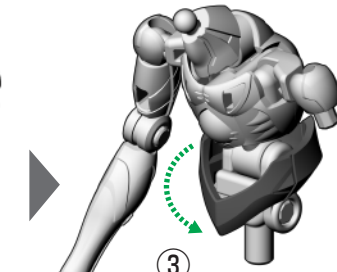

## 6 胸部パーツの組み立て

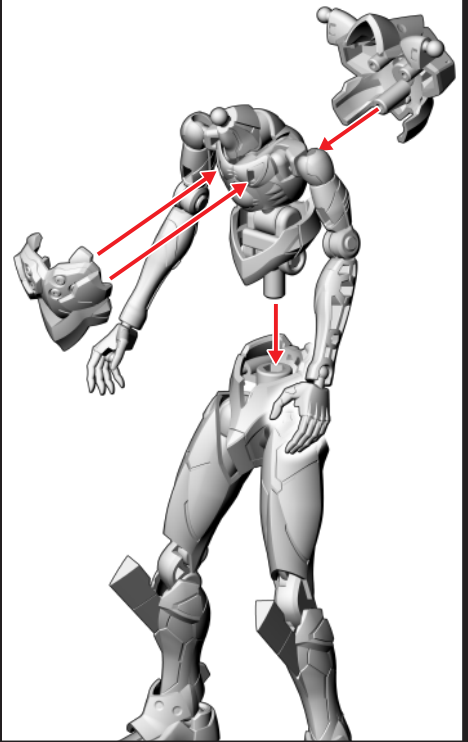

## 7 腕部パーツの組み立て

※先にシールを貼ってください。

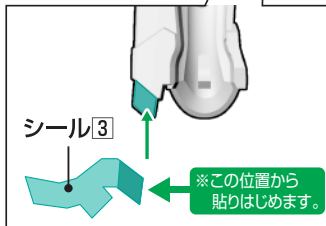
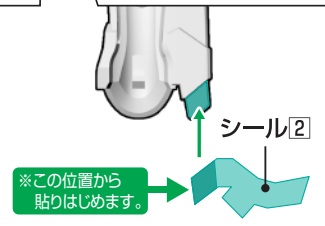
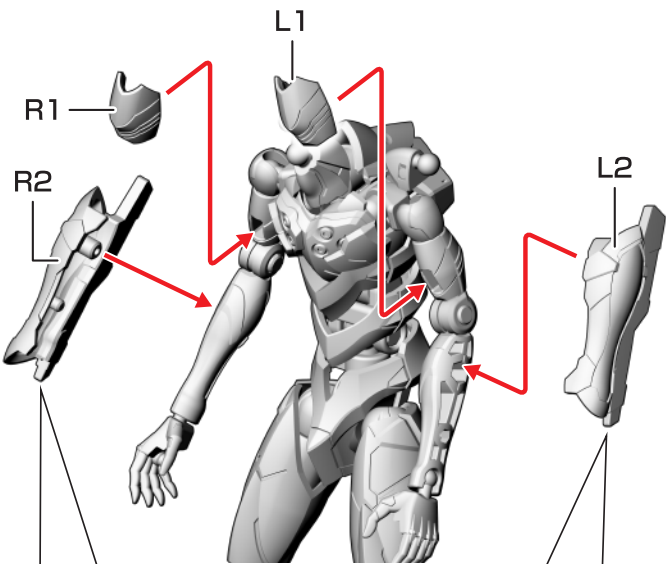

## 8 エヴァンゲリオン初号機(クリスタルパープルカラーVer.)の完成

※取り付けの際、破損しないようにご注意ください。

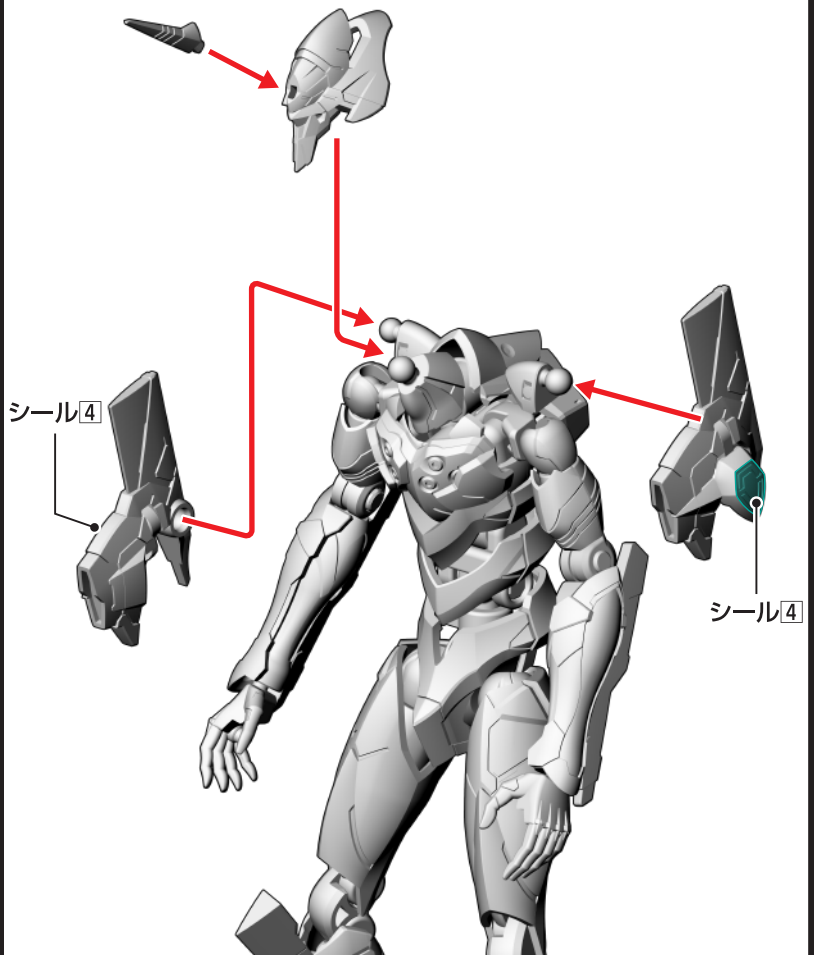

記号一覧  
Symbol List取り付けます  
Attach取り外します  
Remove動かします  
Move向きに注意  
Note The Direction

※画像と商品とは、多少異なりますのでご了承ください。

## 1 腕部フレームの組み立て

1 R 右腕

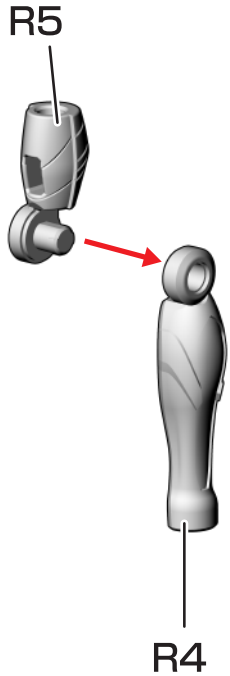

1 L 左腕

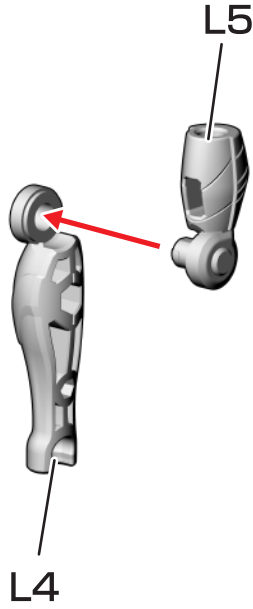

## 2 脚部フレームの組み立て

2 R 右脚

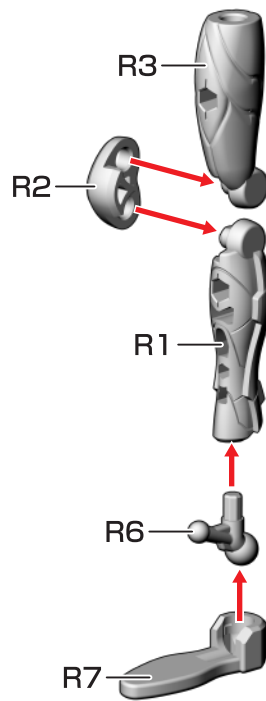

2 L 左脚

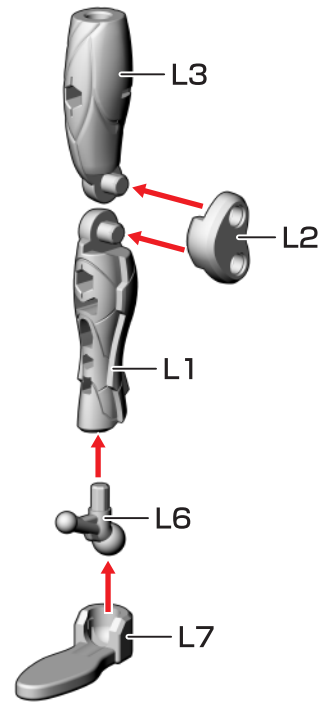

## 3 フレームの完成

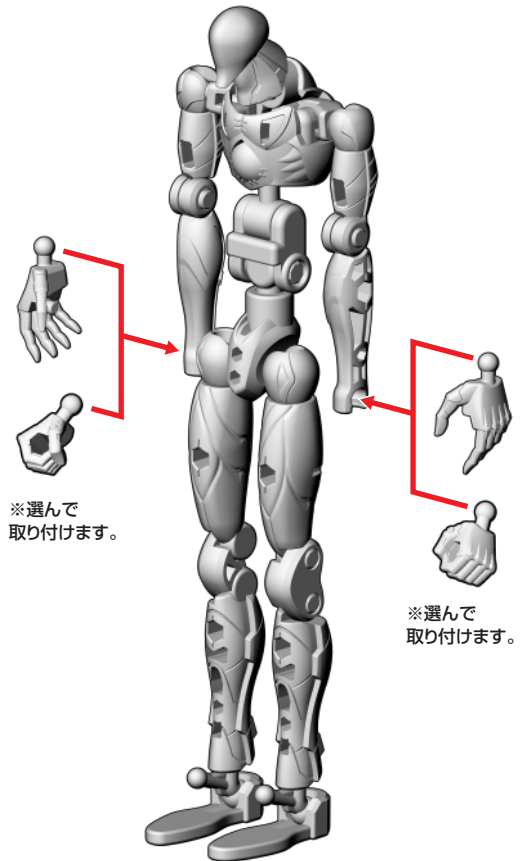
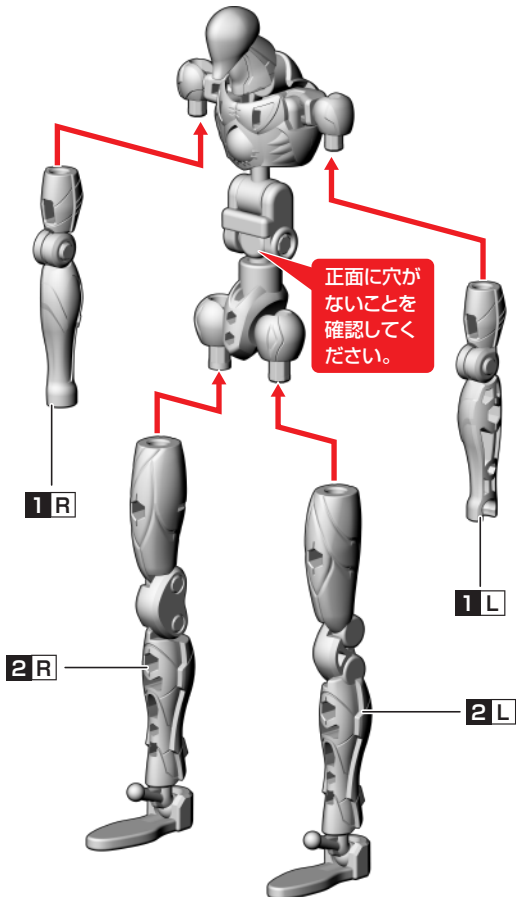

記号一覧  
Symbol List取り付けます  
Attach取り外します  
Remove動かします  
Move向きに注意  
Note The Direction

※画像と商品とは、多少異なりますのでご了承ください。

## ① フレームの分解

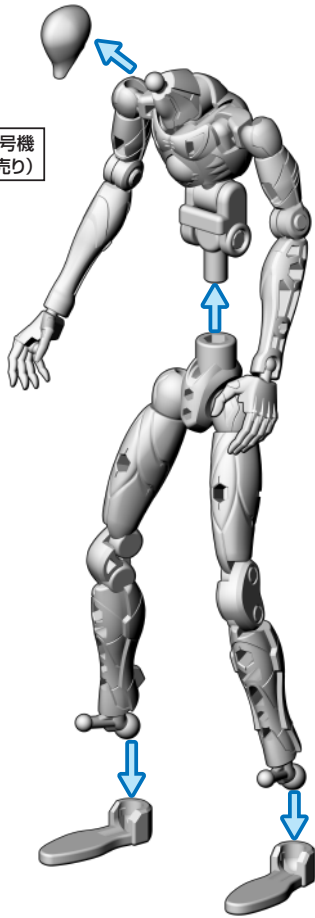
エヴァンゲリオン3号機  
フレームセット(別売り)

## ② 脚部パーツの組み立て①

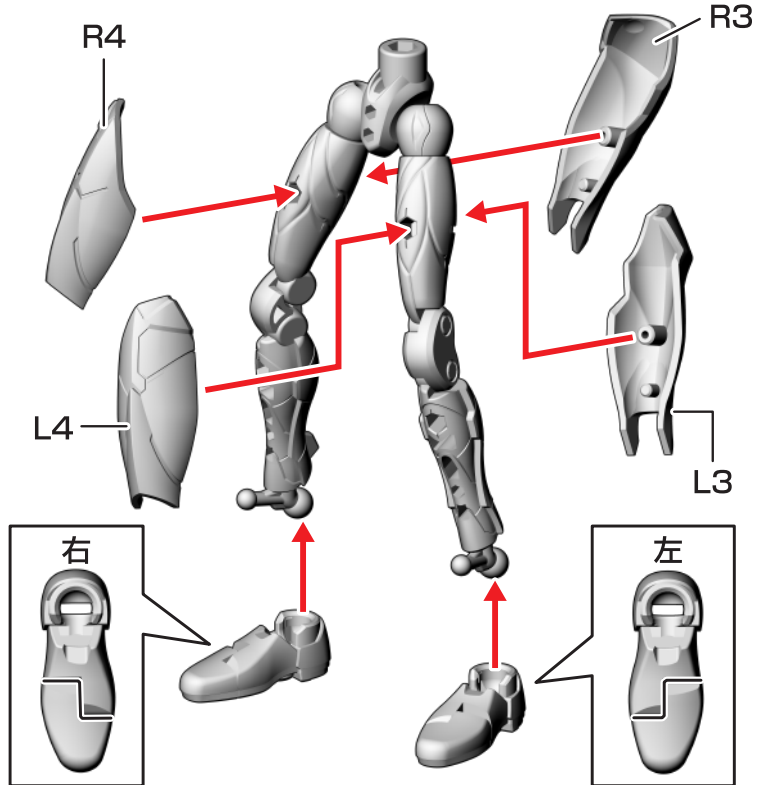

## ③ 脚部パーツの組み立て②

※先にシールを貼ってください。

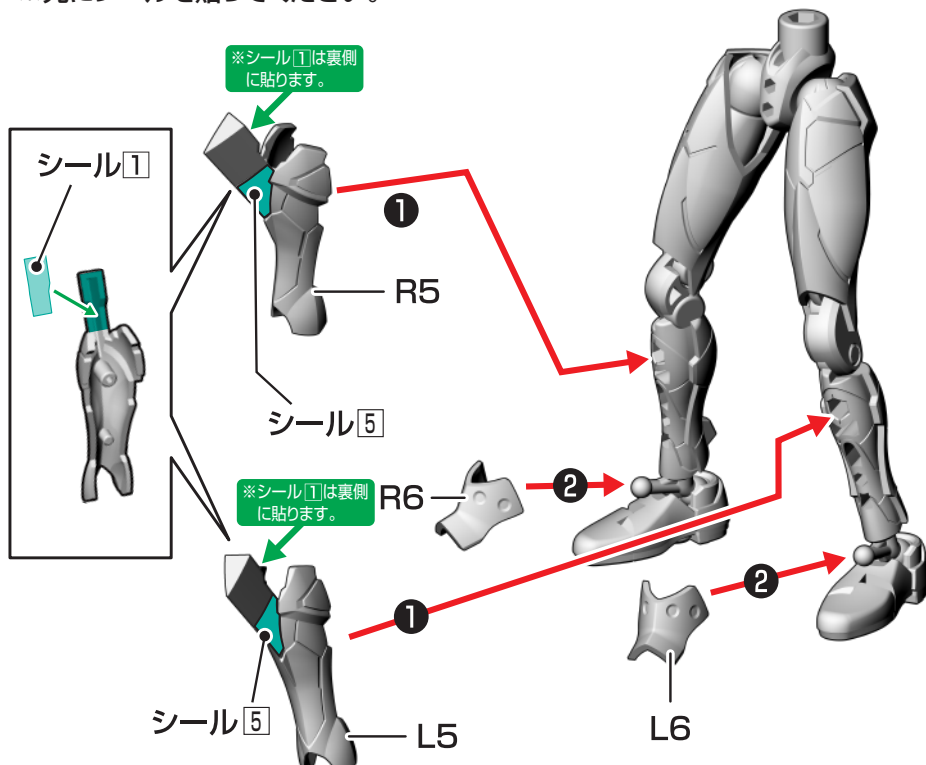

## ④ 腰部パーツの組み立て

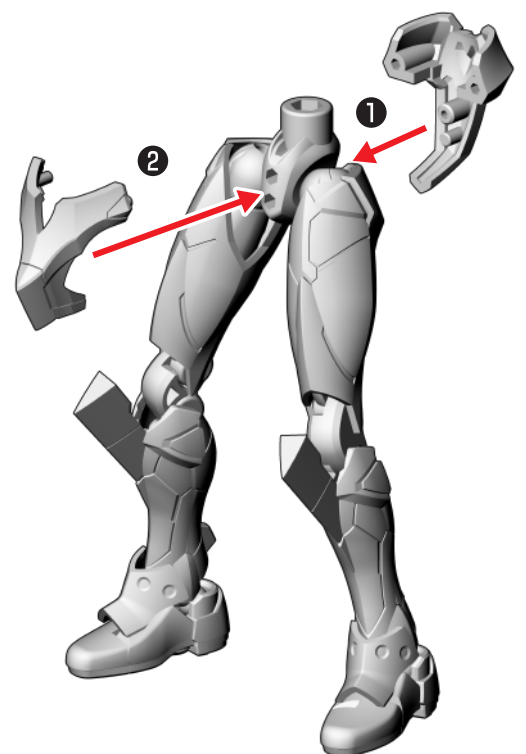

# 03:エヴァンゲリオン3号機 アーマーセットの組み立て

記号一覧  
Symbol List



取り付けます  
Attach



取り外します  
Remove



動かします  
Move



向きに注意  
Note The Direction

※画像と商品とは、多少異なりますのでご了承ください。

## 5 腹部パーツの組み立て

※パーツを見えやすくするため、左腕を省略しています。

※番号の順に組み立ててください。

- 1.腹部パーツを横向きで下から取り 2.図の位置までパーツを持ち上げる 3.パーツが正面を向くように回転させる

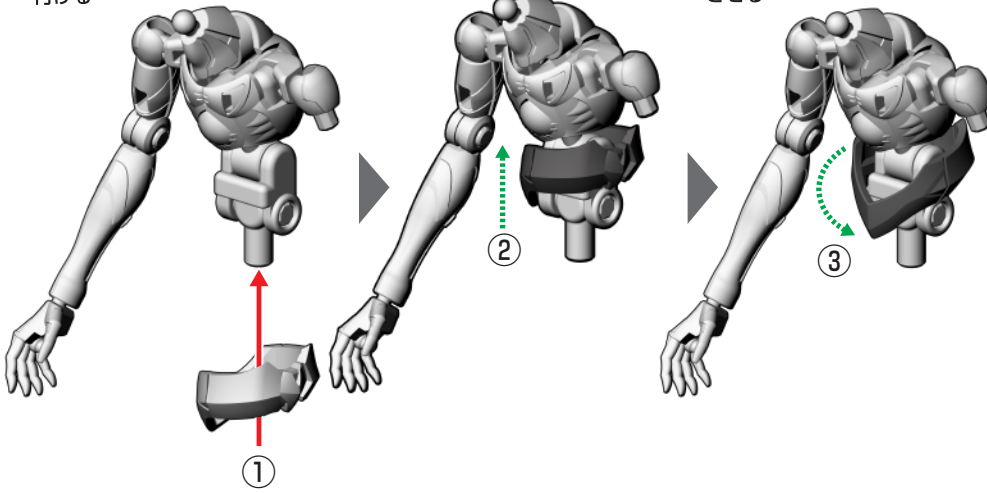

## 6 胸部パーツの組み立て

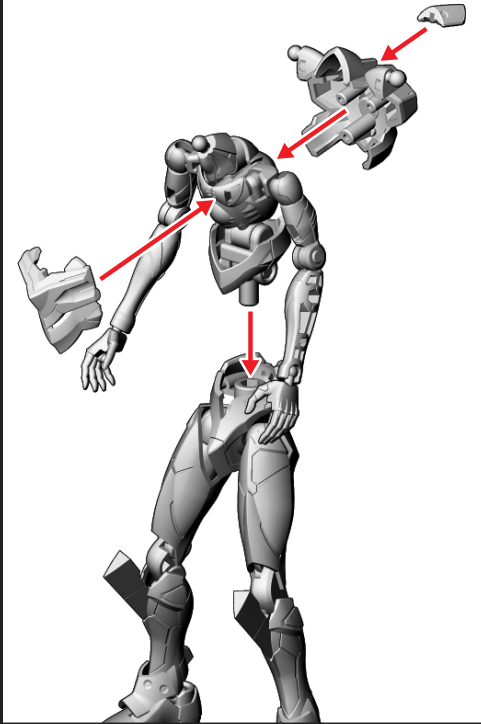

## 7 腕部パーツの組み立て

※先にシールを貼ってください。

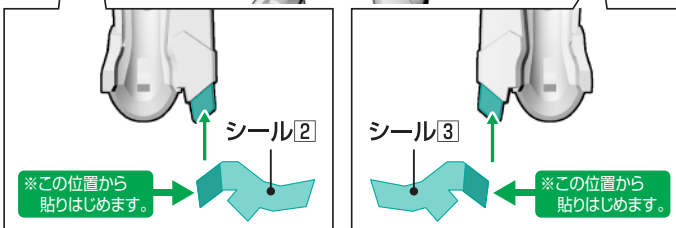
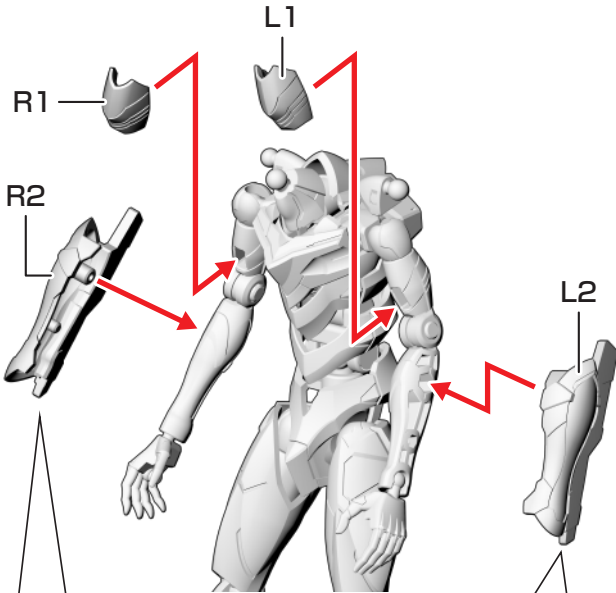

## 8 エヴァンゲリオン3号機の完成

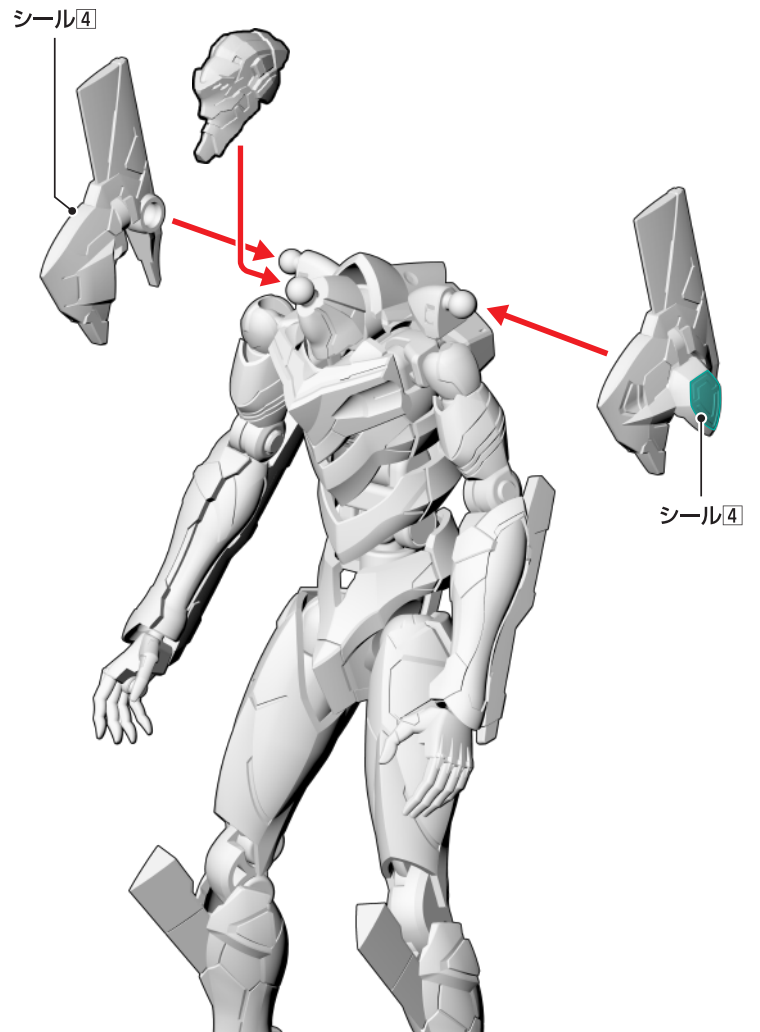

記号一覧  
Symbol List取り付けます  
Attach取り外します  
Remove動かします  
Move向きに注意  
Note The Direction

※画像と商品とは、多少異なりますのでご了承ください。

## 1 腕部フレームの組み立て

1 R 右腕

1 L 左腕

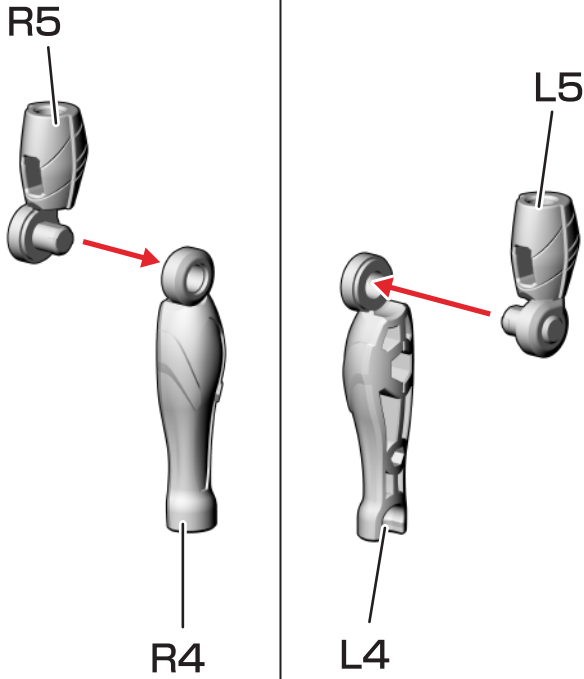

## 2 脚部フレームの組み立て

2 R 右脚

2 L 左脚

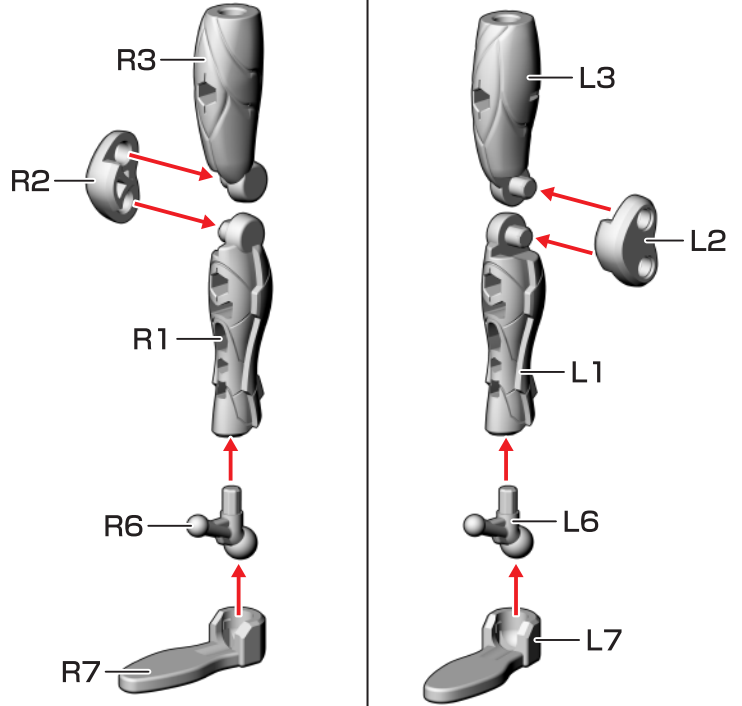

## 3 フレームの完成

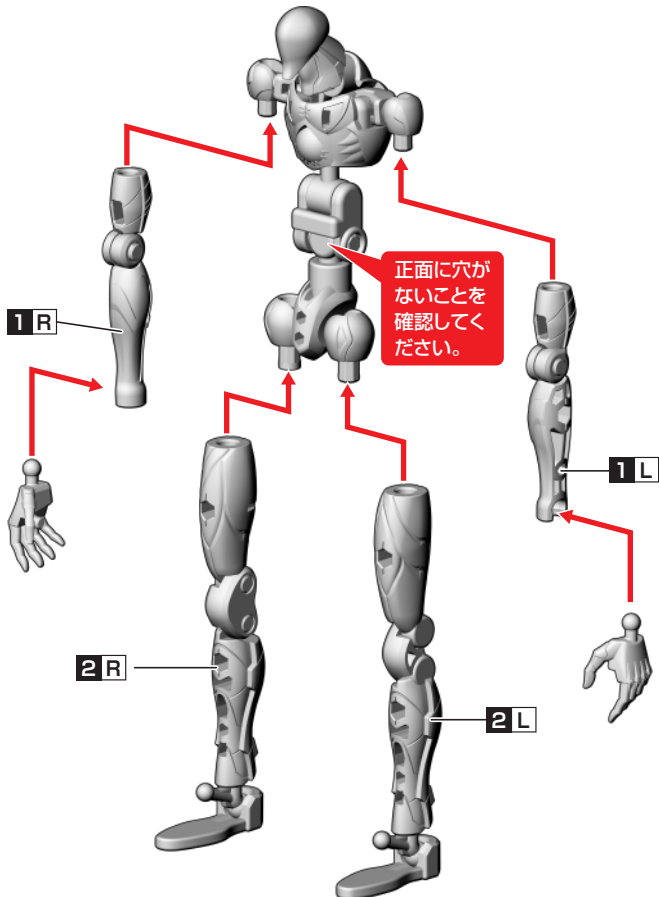

※手に武器を持たせることができます。  
※左手も同様です。

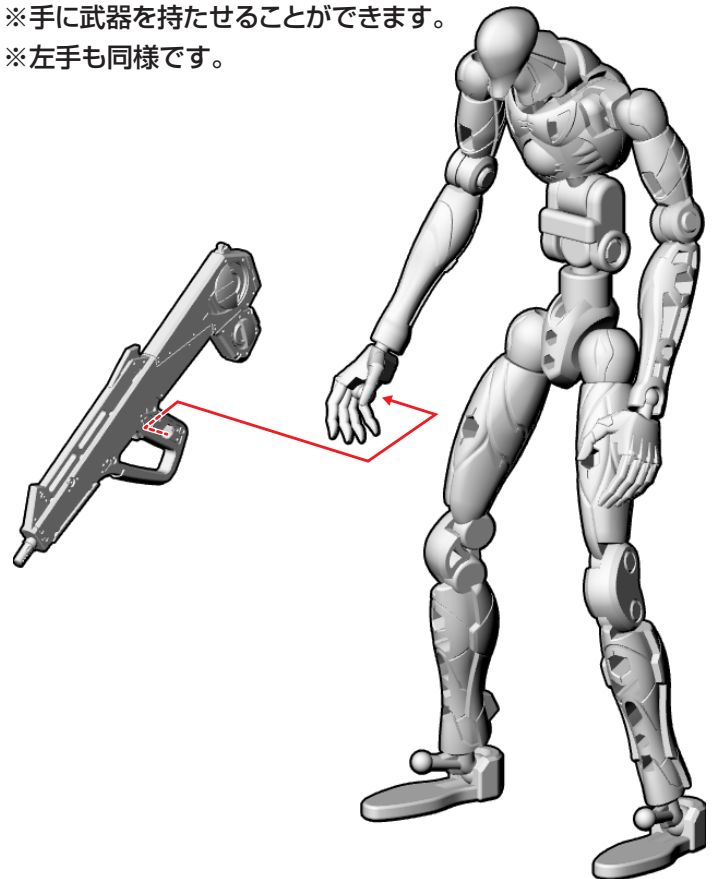

記号一覧  
Symbol List取り付けます  
Attach取り外します  
Remove動かします  
Move向きに注意  
Note The Direction

※画像と商品とは、多少異なりますのでご了承ください。

## 1 フレームの分解

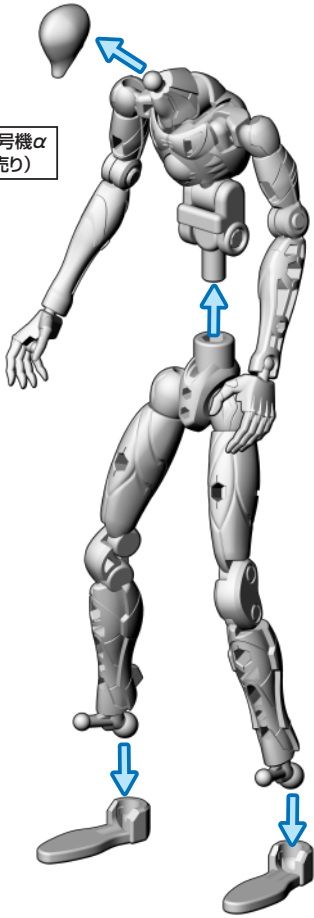
エヴァンゲリオン8号機α  
フレームセット(別売り)

## 2 脚部パーツの組み立て①

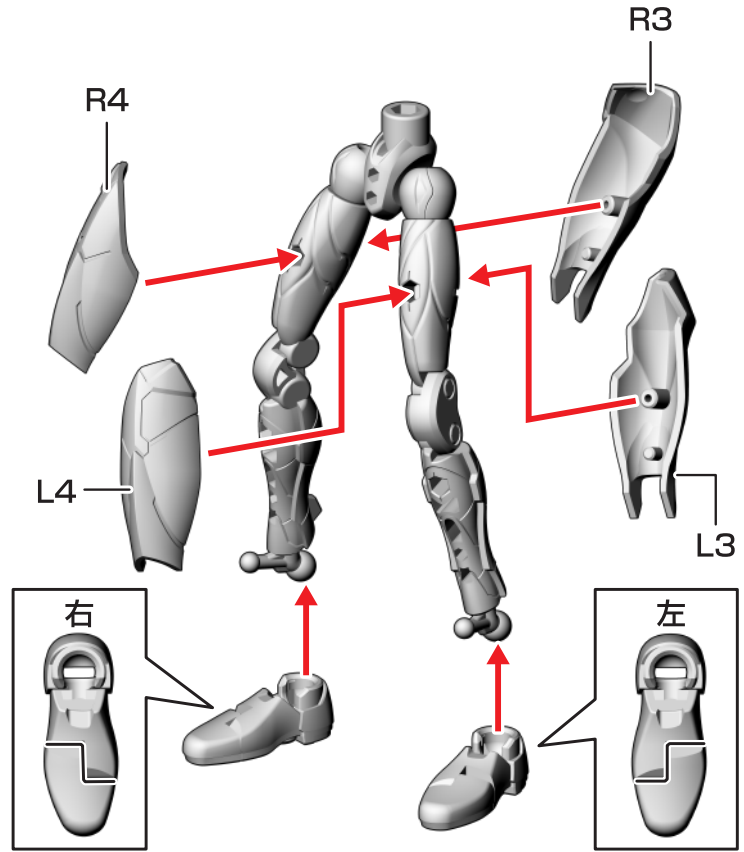

## 3 脚部パーツの組み立て②

※先にシールを貼ってください。

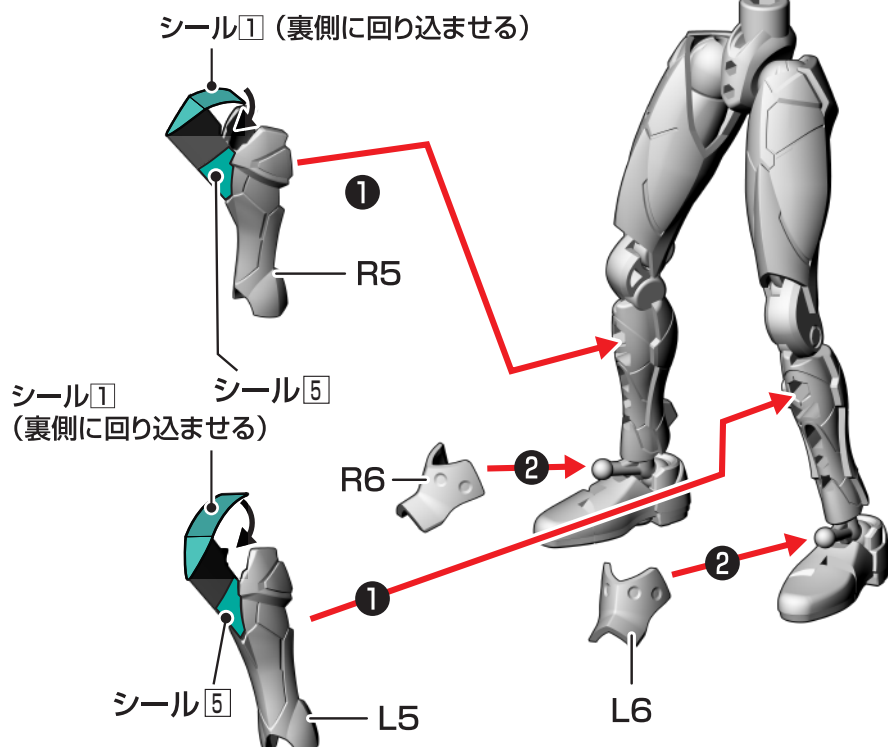

## 4 腰部パーツの組み立て

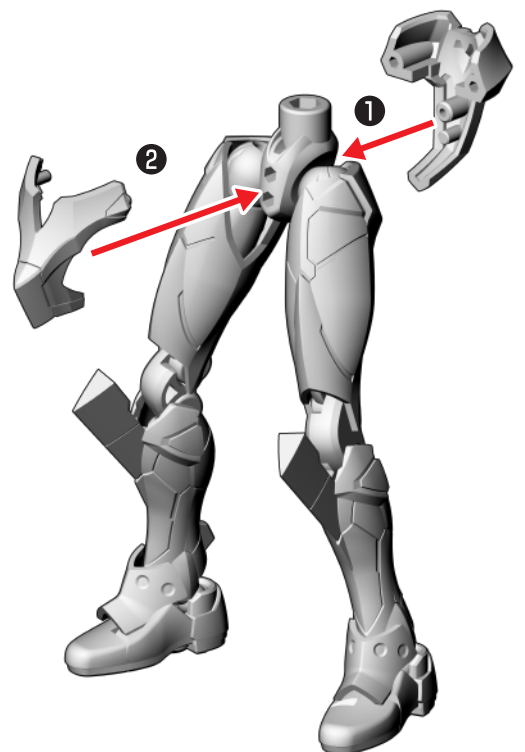



# 05:エヴァンゲリオン8号機α アーマーセットの組み立て

記号一覧  
Symbol List

← 取り付けます  
Attach

← 取り外します  
Remove

→ 動かします  
Move

△ 向きに注意  
Note The Direction

※画像と商品とは、多少異なりますのでご了承ください。

## 5 腹部パーツの組み立て

※パーツを見えやすくするため、左腕を省略しています。

※番号の順に組み立ててください。

- 1.腹部パーツを横向きで下から取り 2.図の位置までパーツを持ち上げる 3.パーツが正面を向くように回転させる

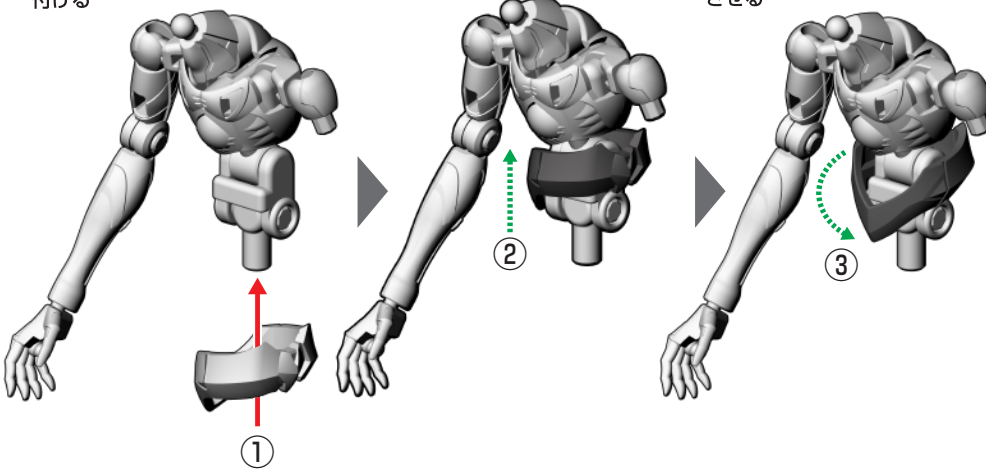

## 6 胸部パーツの組み立て

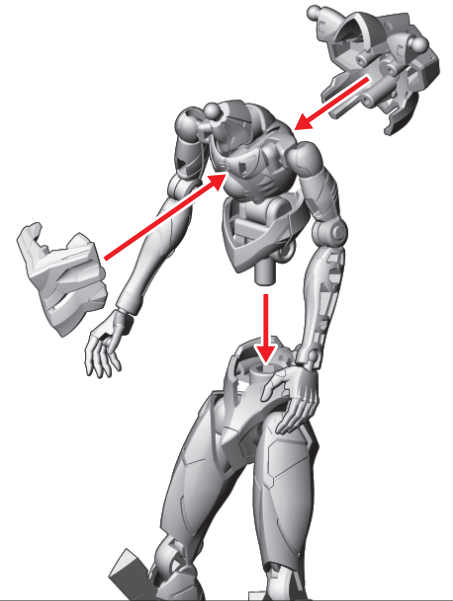

## 7 腕部パーツの組み立て

※先にシールを貼ってください。

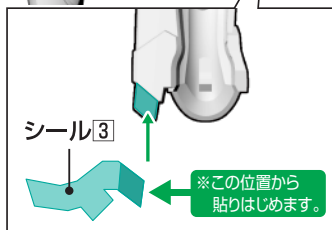
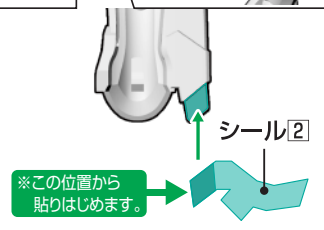
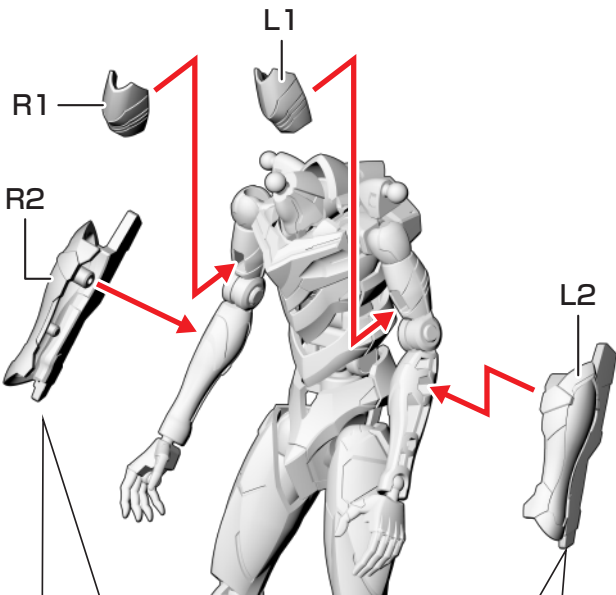

## 8 エヴァンゲリオン8号機αの完成

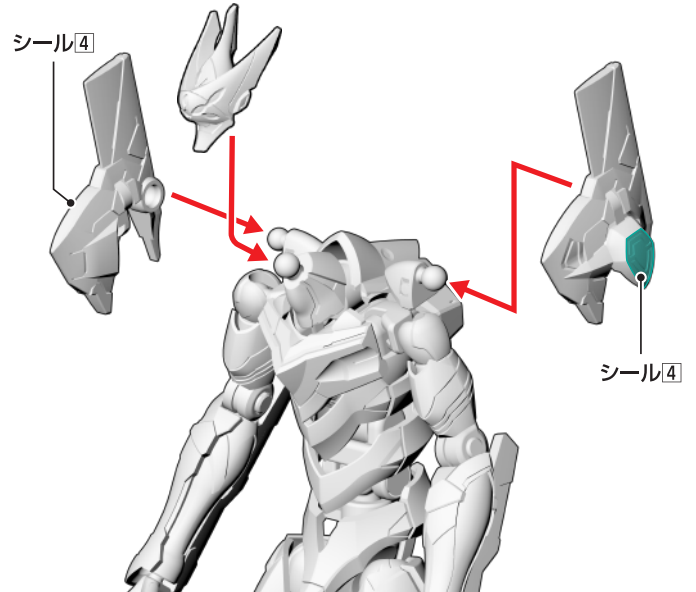

## 9 パーツの取り付け

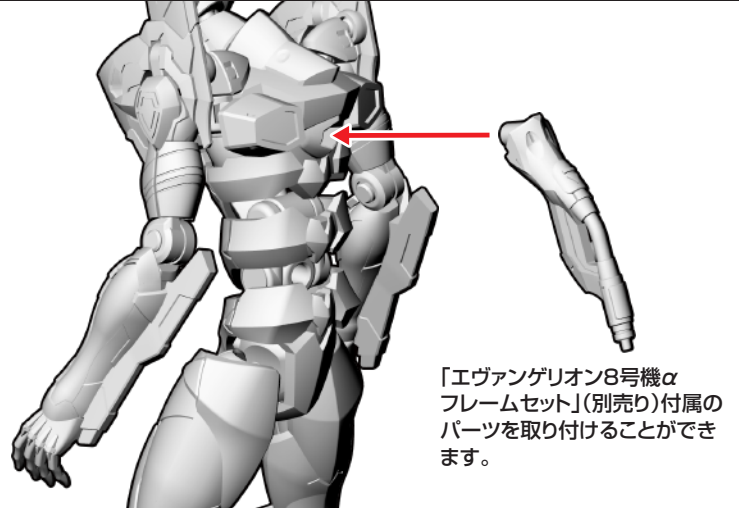

記号一覧  
Symbol List取り付けます  
Attach取り外します  
Remove動かします  
Move向きに注意  
Note The Direction

※画像と商品とは、多少異なりますのでご了承ください。

## 1 腕部フレームの組み立て

1 R 右腕

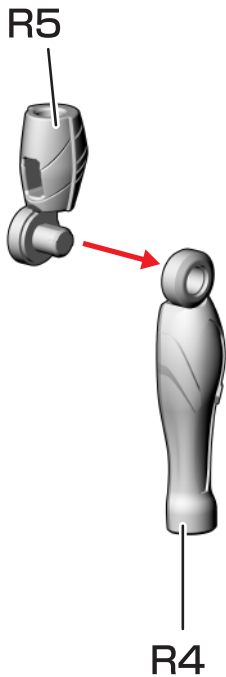

1 L 左腕

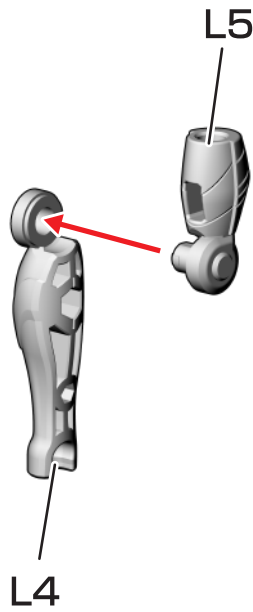

## 2 脚部フレームの組み立て

2 R 右脚

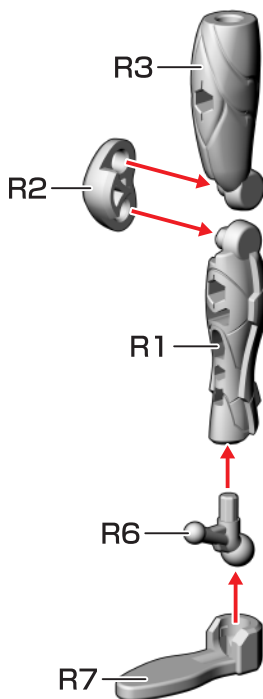

2 L 左脚

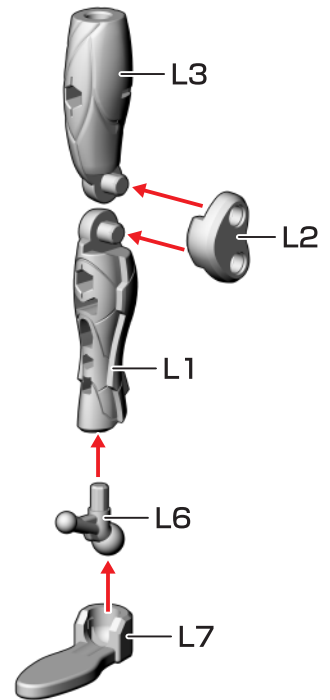

## 3 フレームの完成

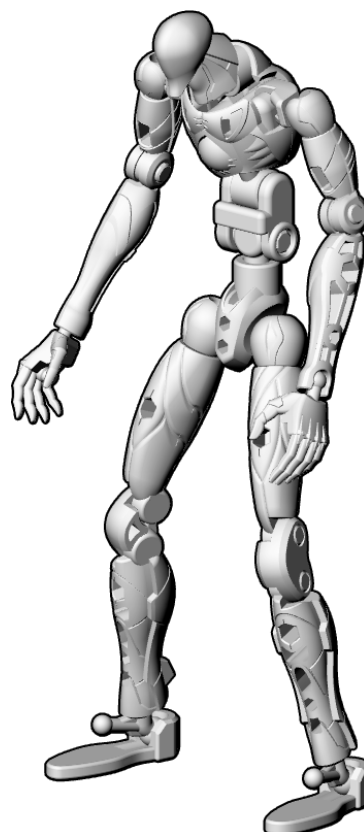
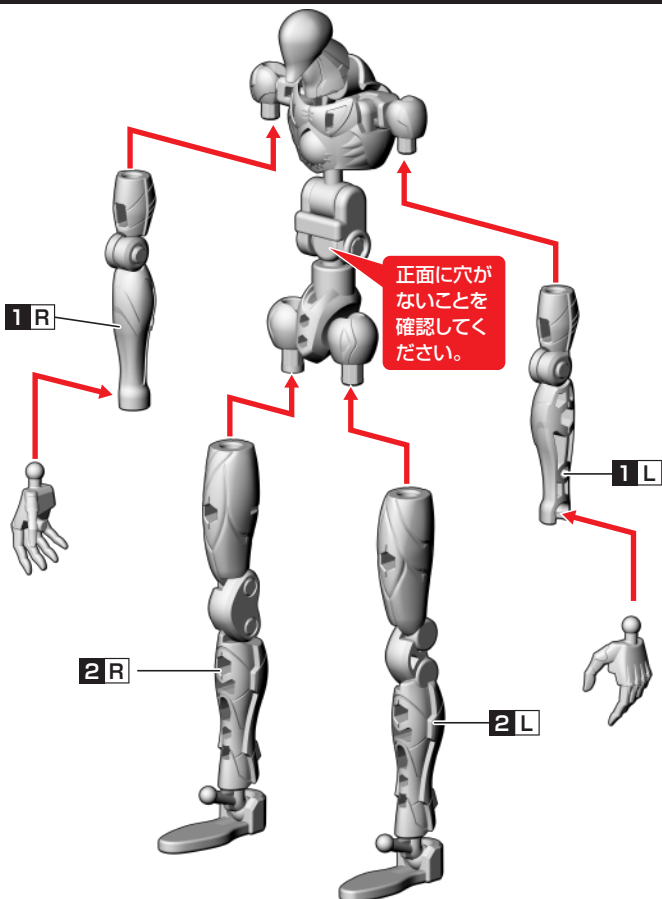

付属のパーツは「エヴァンゲリオン8号機α アーマーセット(別売り)」と組み合わせた際に使用します。

記号一覧  
Symbol List取り付けます  
Attach取り外します  
Remove動かします  
Move向きに注意  
Note The Direction

※画像と商品とは、多少異なりますのでご了承ください。

## 1 フレームの分解

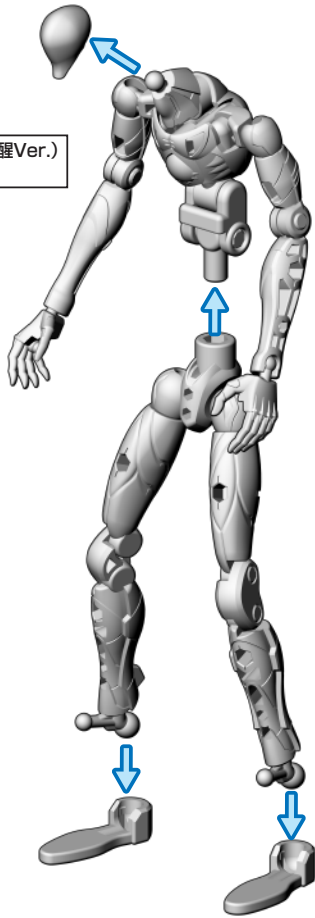
エヴァンゲリオン初号機(覚醒Ver.)  
フレームセット(別売り)

## 2 脚部パーツの組み立て①

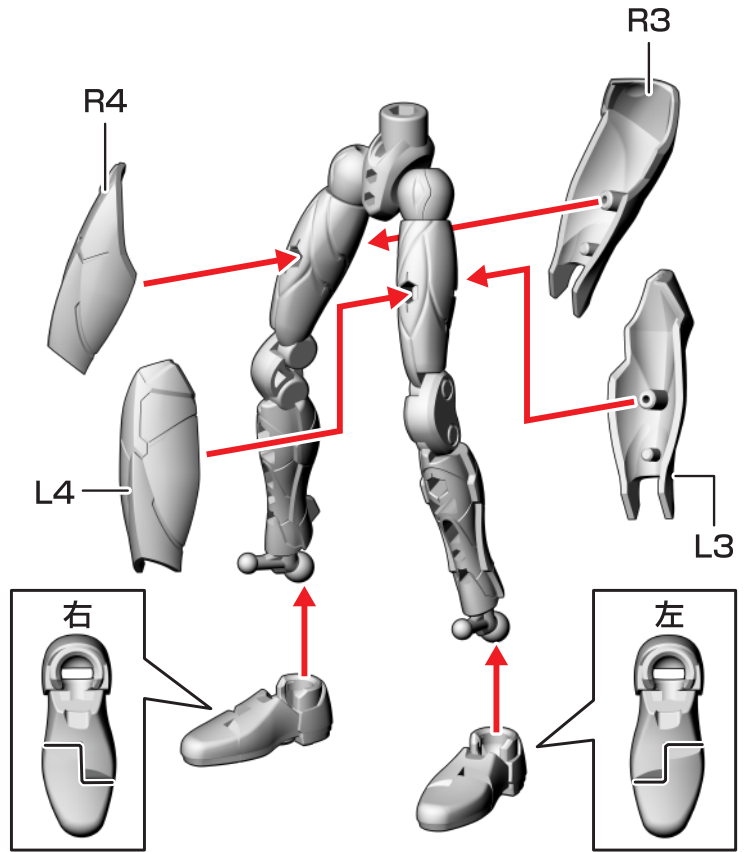

## 3 脚部パーツの組み立て②

※先にシールを貼ってください。

シール① (裏側に回り込ませる)

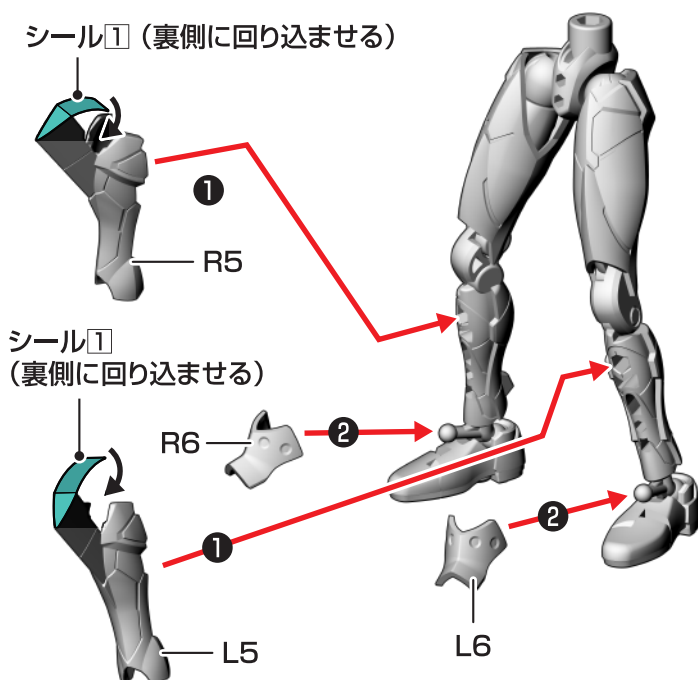
シール①  
(裏側に回り込ませる)

## 4 腰部パーツの組み立て

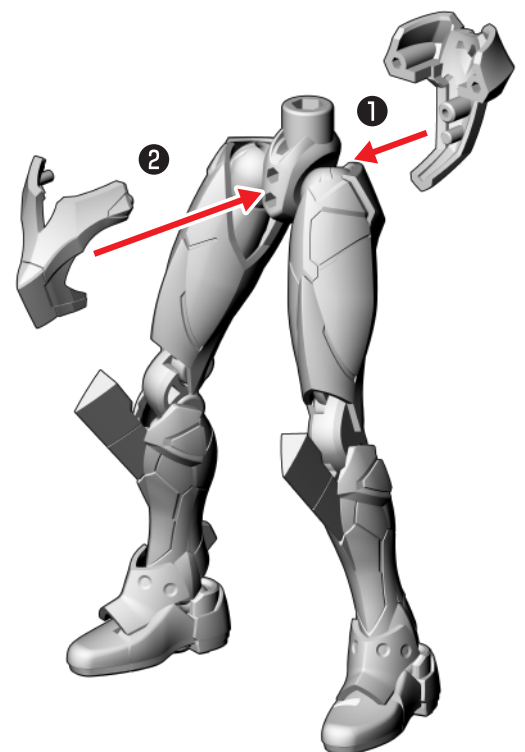

記号一覧  
Symbol List



取り付けます  
Attach



取り外します  
Remove



動かします  
Move



向きに注意  
Note The Direction

※画像と商品とは、多少異なりますのでご了承ください。

### 5 腹部パーツの組み立て

※パーツを見やすくするため、左腕を省略しています。

※番号の順に組み立ててください。

- 1.腹部パーツを横向きで下から取り付ける  
2.図の位置までパーツを持ち上げる  
3.パーツが正面を向くように回転させる

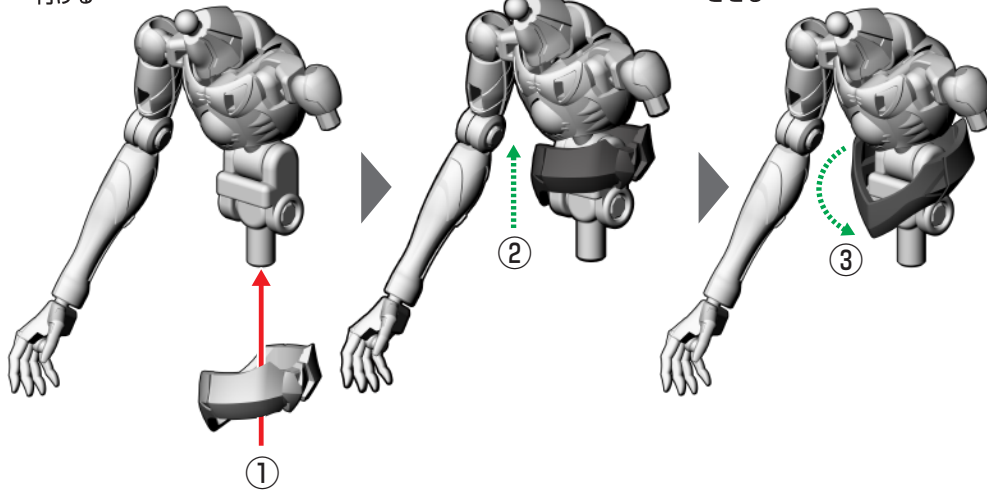

### 6 胸部パーツの組み立て

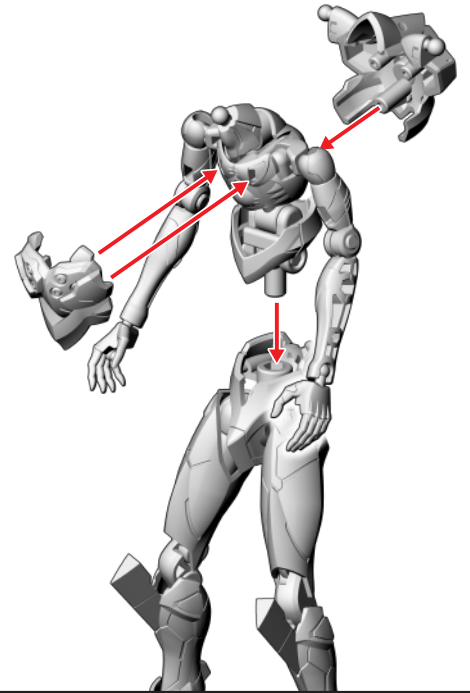

### 7 腕部パーツの組み立て

※先にシールを貼ってください。

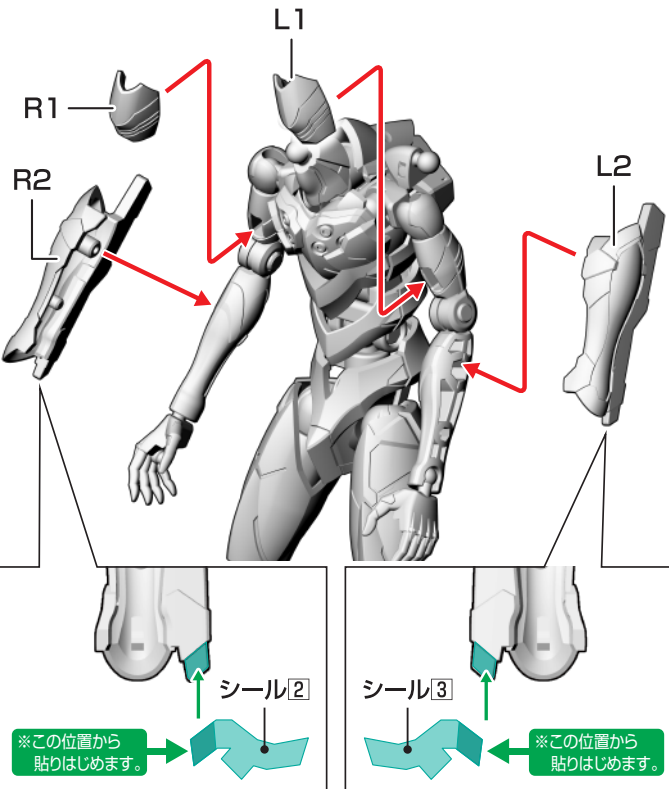

### 8 エヴァンゲリオン初号機(覚醒Ver.)の完成

※取り付けの際、破損しないようにご注意ください。

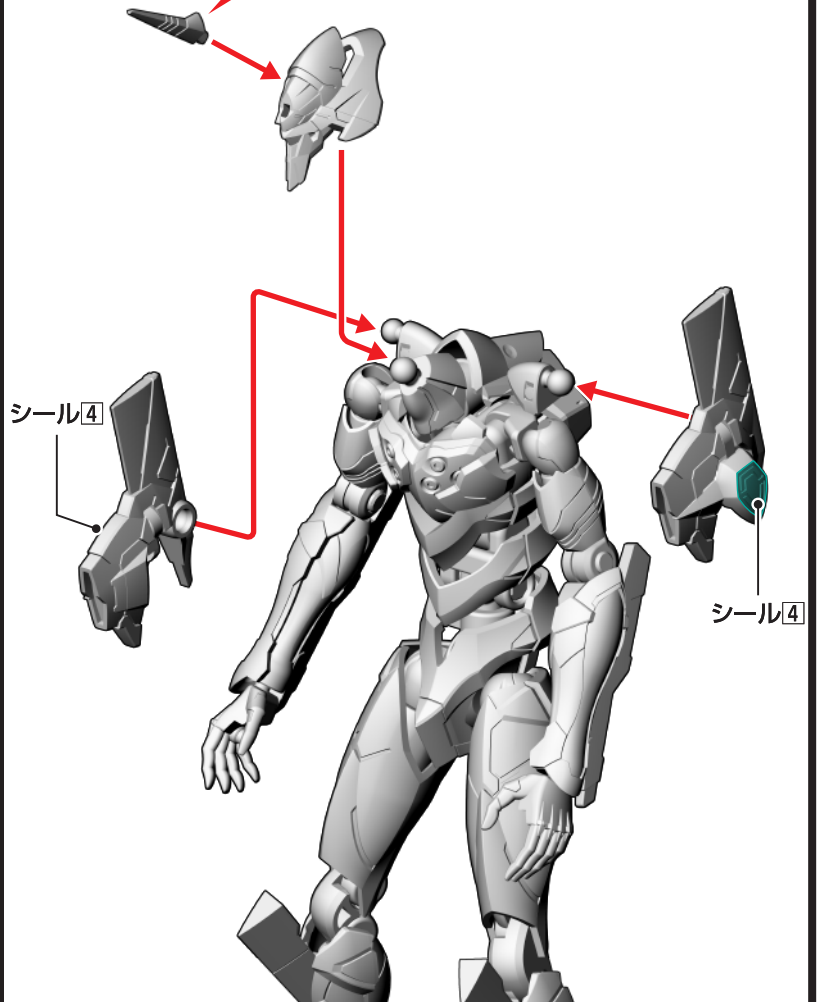

記号一覧  
Symbol List取り付けます  
Attach取り外します  
Remove動かします  
Move向きに注意  
Note The Direction

※画像と商品とは、多少異なりますのでご了承ください。

## 1 腕部フレームの組み立て

1 R 右腕

1 L 左腕



R4



L4

## 2 脚部フレームの組み立て

2 R 右脚

2 L 左脚

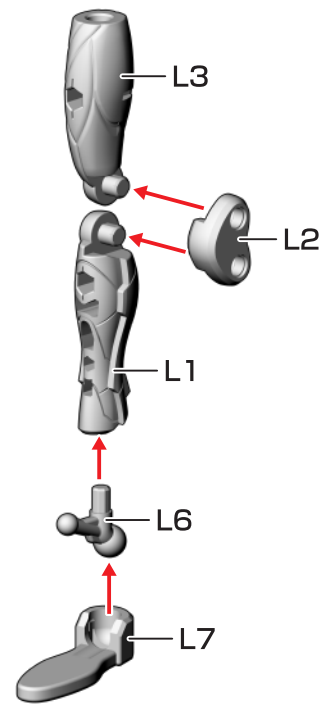
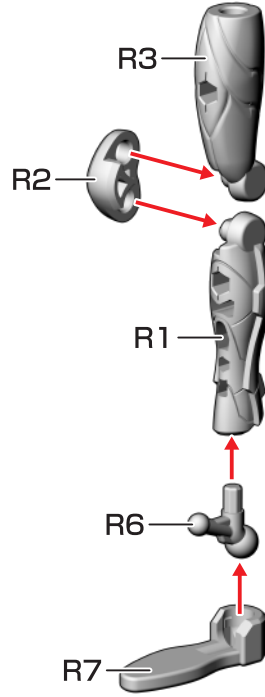

## 3 フレームの完成

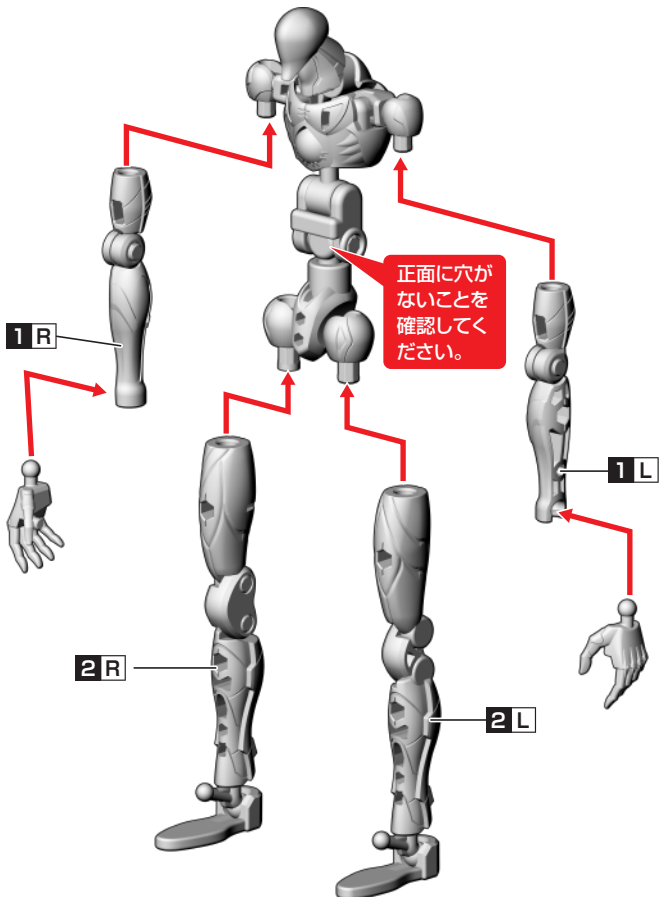

※手に武器を持たせることができます。

※左手も同様です。

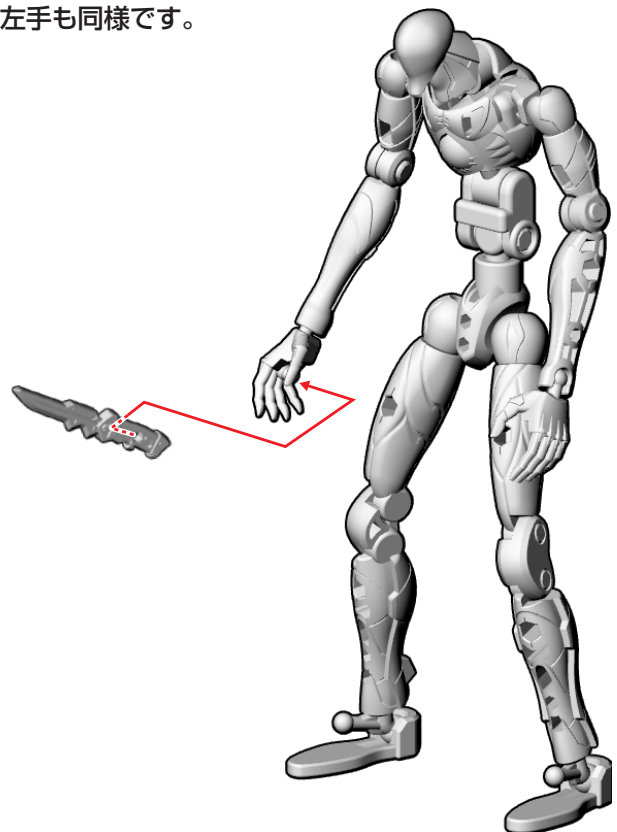

記号一覧  
Symbol List



取り付けます  
Attach



取り外します  
Remove



動かします  
Move



向きに注意  
Note The Direction

※画像と商品とは、多少異なりますのでご了承ください。

## 1 左腕部パーツの組み立て

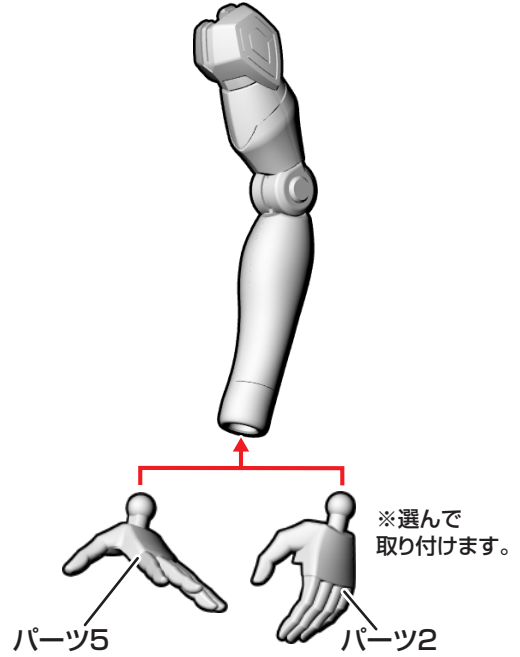
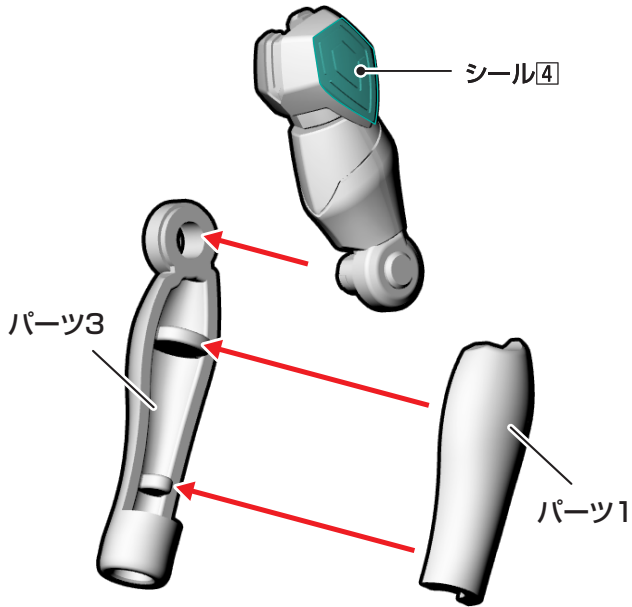

## 2 擬似シン化第1 覚醒形態への組み換え

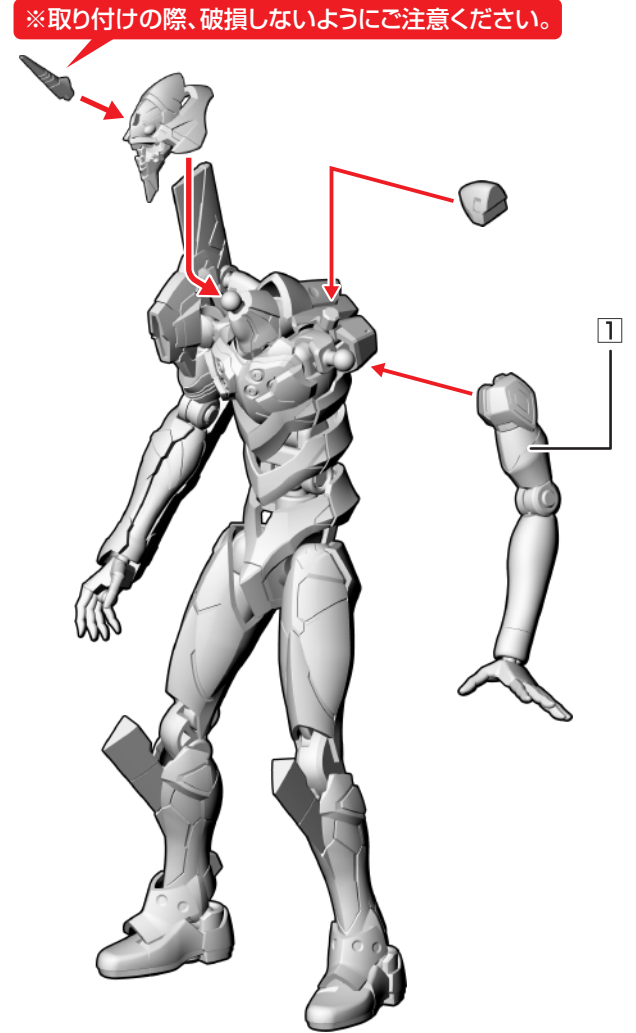
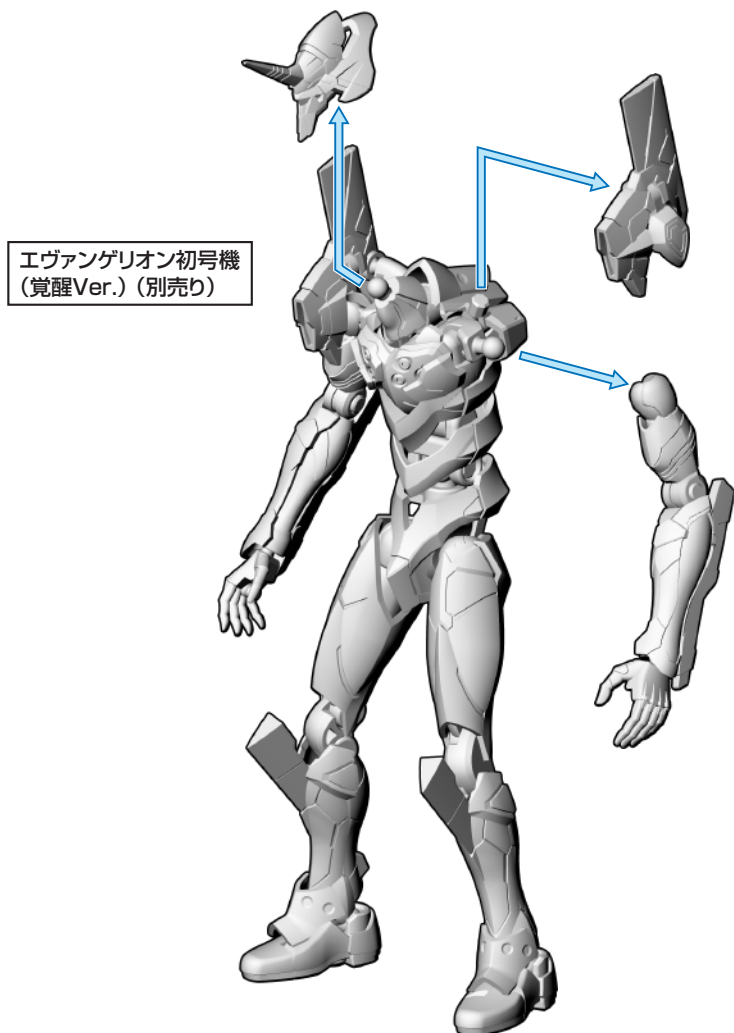

記号一覧  
Symbol List

← 取り付けます  
Attach

← 取り外します  
Remove

→ 動かします  
Move

△ 向きに注意  
Note The Direction

※画像と商品とは、多少異なりますのでご了承ください。

### 3 胸部パーツの交換

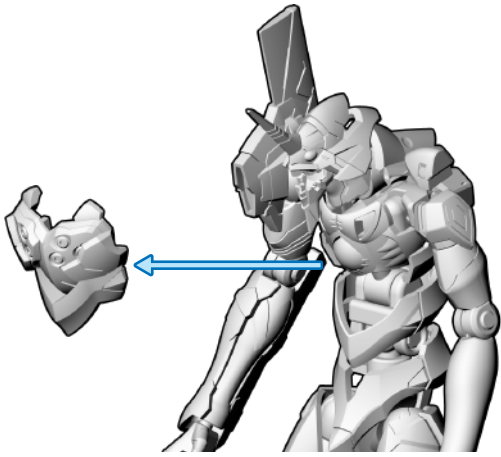

※お好みで先にシールを貼ってください。

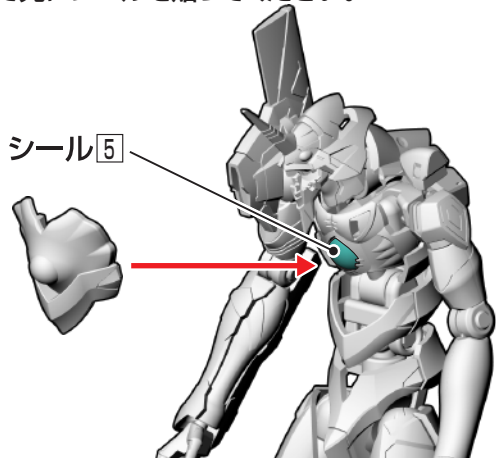

### 4 背面パーツの取り付け

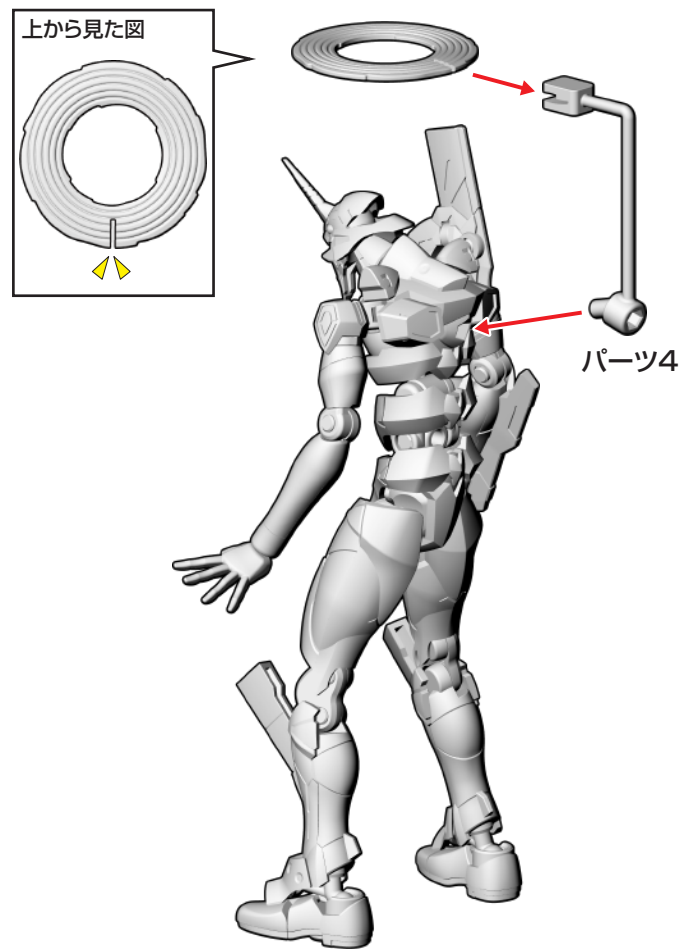

### 5 武器の取り付け ※それぞれの武器を平手に持たせることができます。

※左手も同様です。

エヴァンゲリオン初号機  
(クリスタルパープルカラーVer.) (別売り)

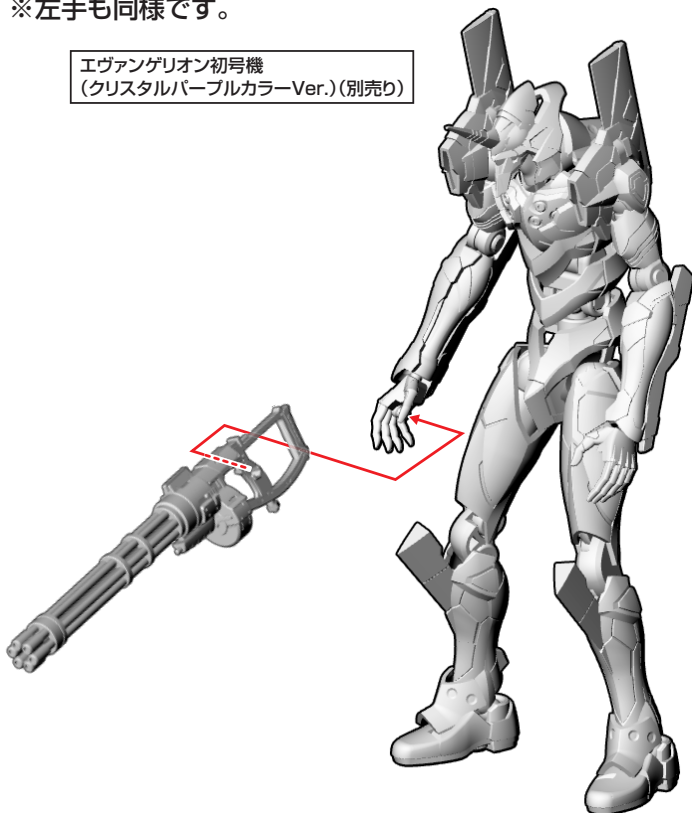

※左手も同様です。

エヴァンゲリオン  
8号機α (別売り)

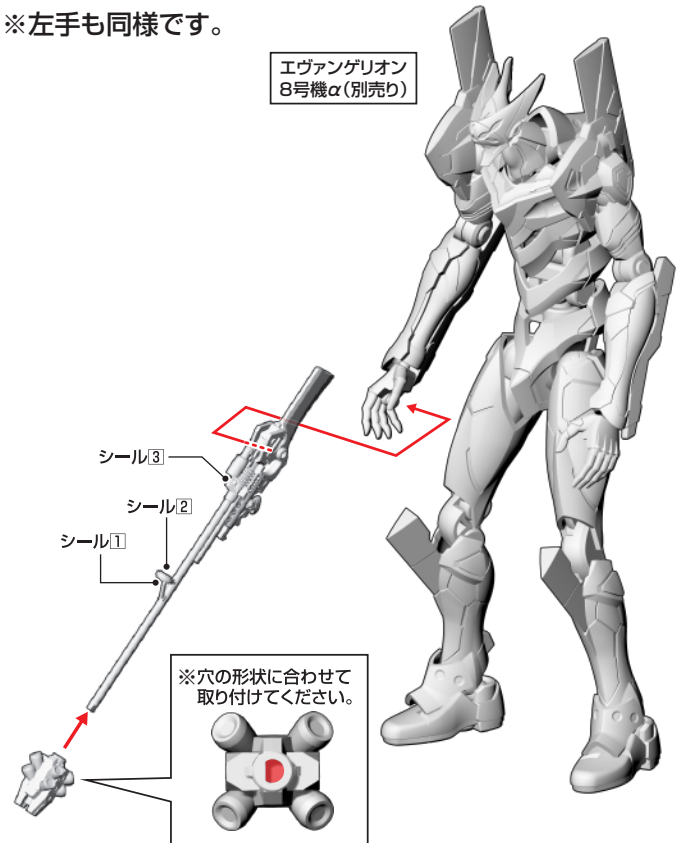

記号一覧  
Symbol List



取り付けます  
Attach



取り外します  
Remove



動かします  
Move



向きに注意  
Note The Direction

※画像と商品とは、多少異なりますのでご了承ください。

## 1 腕部パーツ①の組み立て

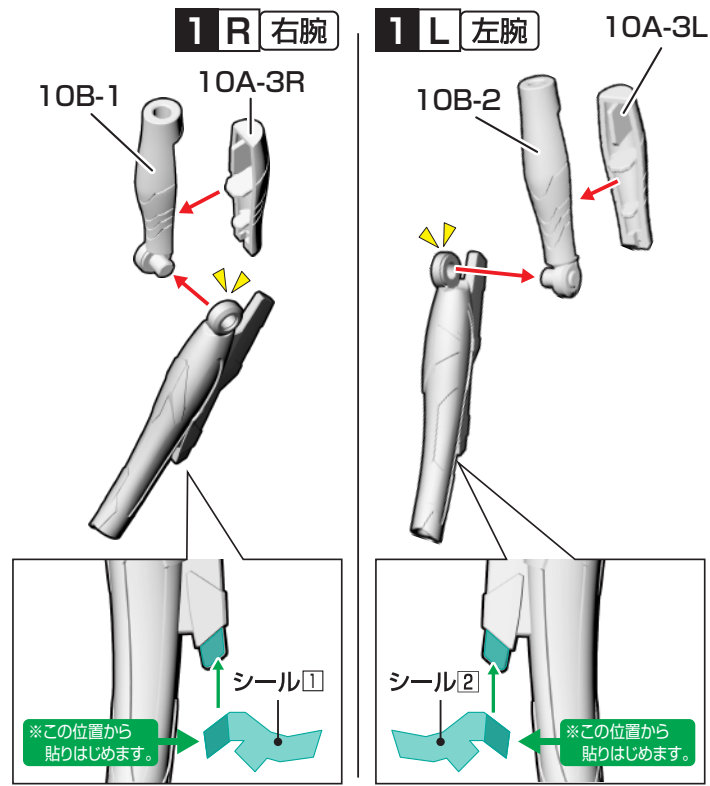

## 2 腕部パーツ②の組み立て

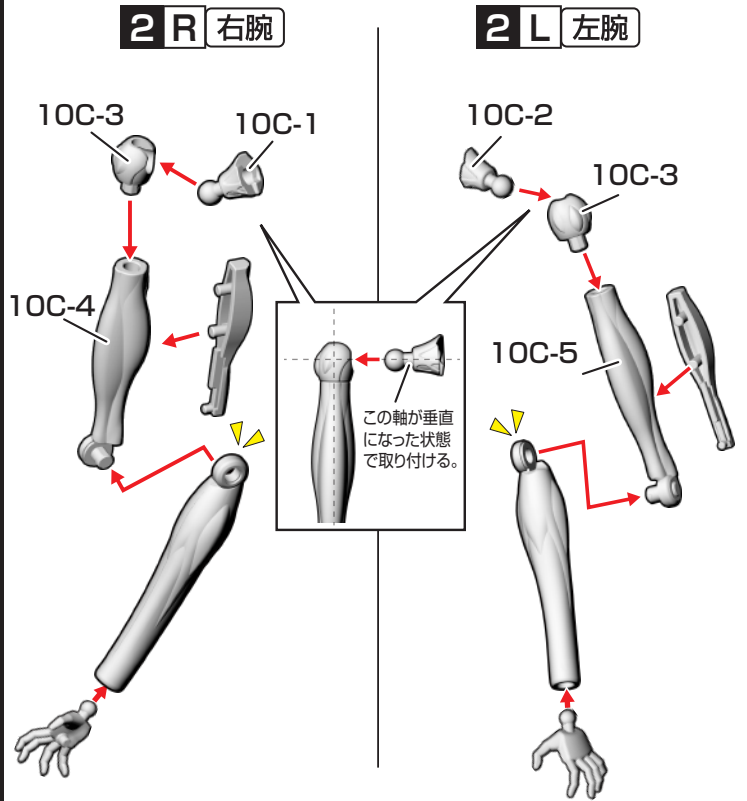

## 3 使徒状態①への組み換え

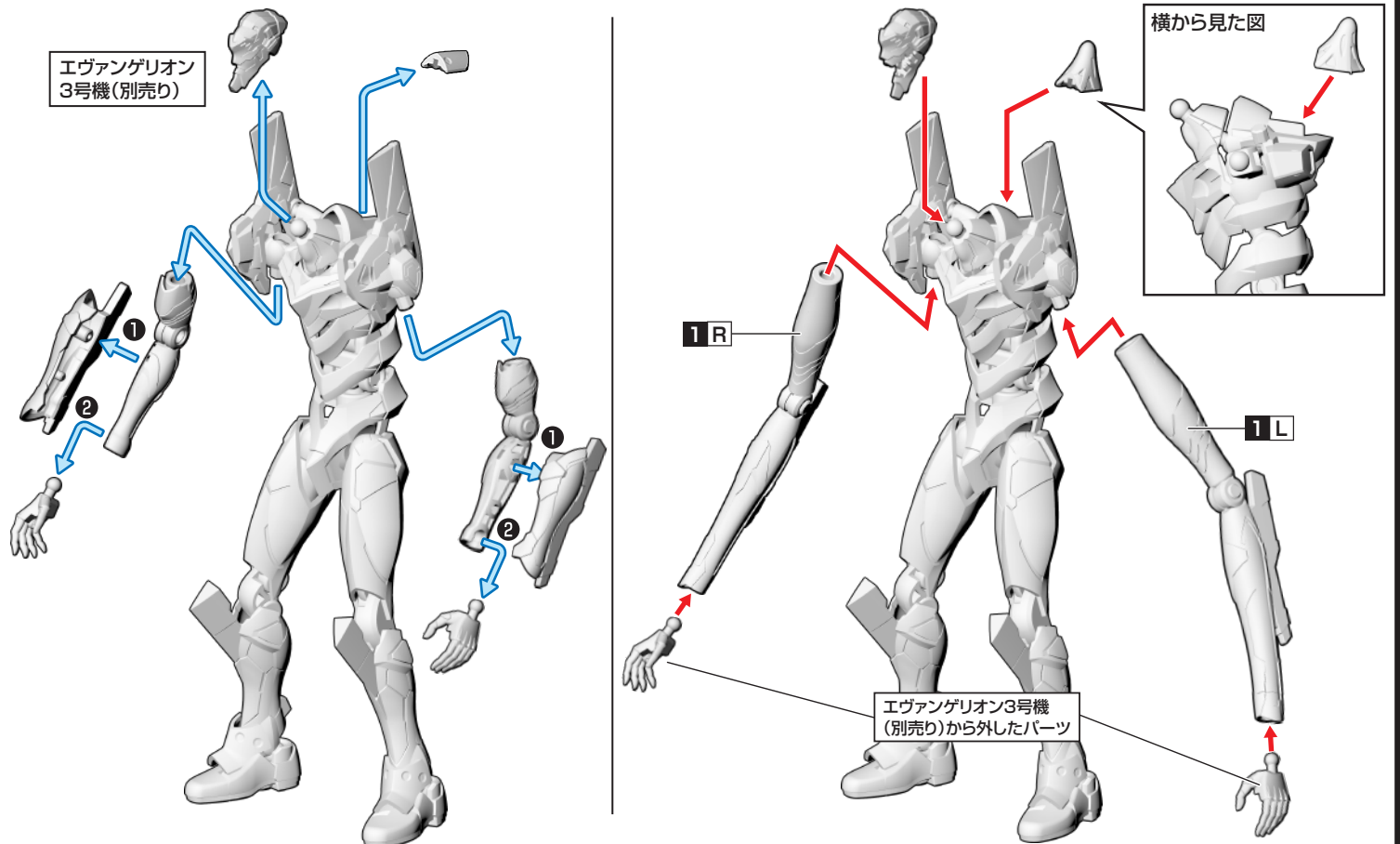



# 10: オプションセットBの組み立て

記号一覧  
Symbol List

← 取り付けます Attach  
← 取り外します Remove  
← 動かします Move  
▲ 向きに注意 Note The Direction

※画像と商品とは、多少異なりますのでご了承ください。

## 4 使徒状態②への組み換え

エヴァンゲリオン  
3号機(別売り)

