

そう どう か めん  
装動 仮面ライダーギーツ  
レーザーブーストセット

ひん もく  
品目コード：2688801

⚠ 警告 (けいこく)

保護者の方へ 必ずお読みください。

- 小部品があります。誤飲・窒息の危険がありますので、3才未満のお子様には絶対に与えないでください。

⚠ 注意 (ちゅうい)

- 可動部分・取付部分のスキマには指などを入れないでください。はさまれてケガをする恐れがあります。
- 部品はきれいに切り取り、切り取ったあとのクズは捨ててください。



くちにいれない

し ようじょう ちゅうい  
(使用上の注意)

- 本商品を樹脂製のソファやシート、タイルなどの上に置かないでください。長時間接触していると色が移る場合があります。
- 可動部分・取付部分を無理な方向に強く引っ張ったり、曲げたりしないでください。

# 仮面ライダーギーツレーザーブーストフォームの組み立て

## 記号一覧 Symbol List

- ← 取り付けます Attach
- ← 取り外します Remove
- 動かします Move
- ▶ 向きに注意 Note The Direction

- 本体にシールを貼り組み立てます。
- ギーツレーザーブースト&ギーツブーストマークII用のシールを使います。

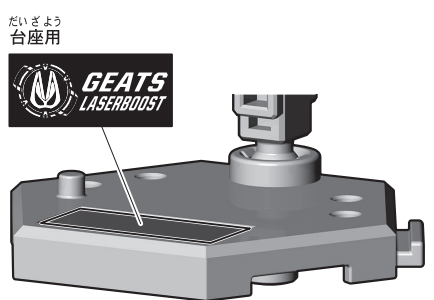
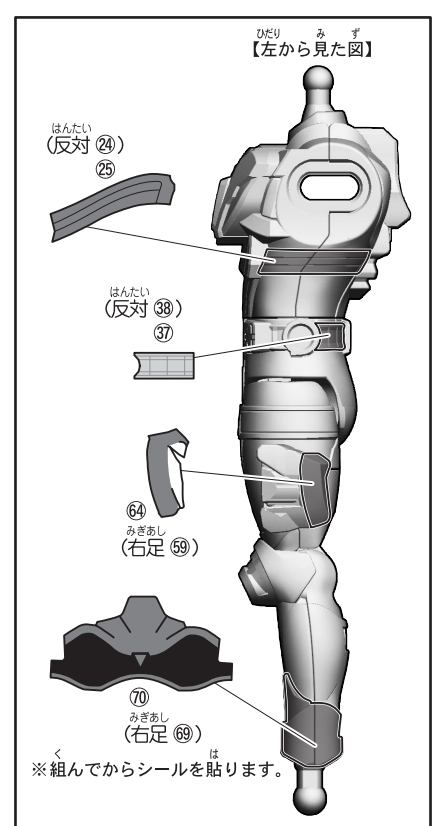
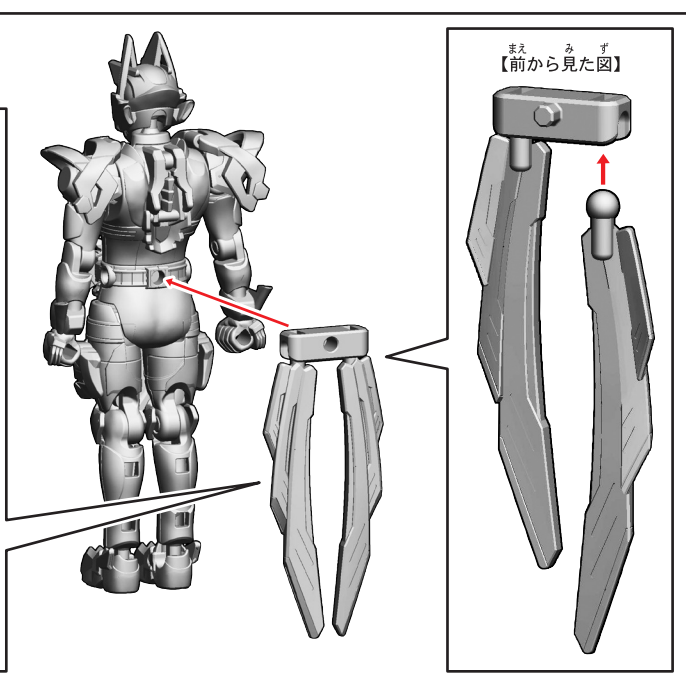
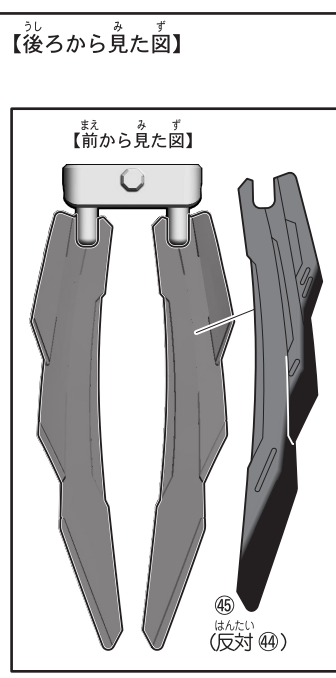
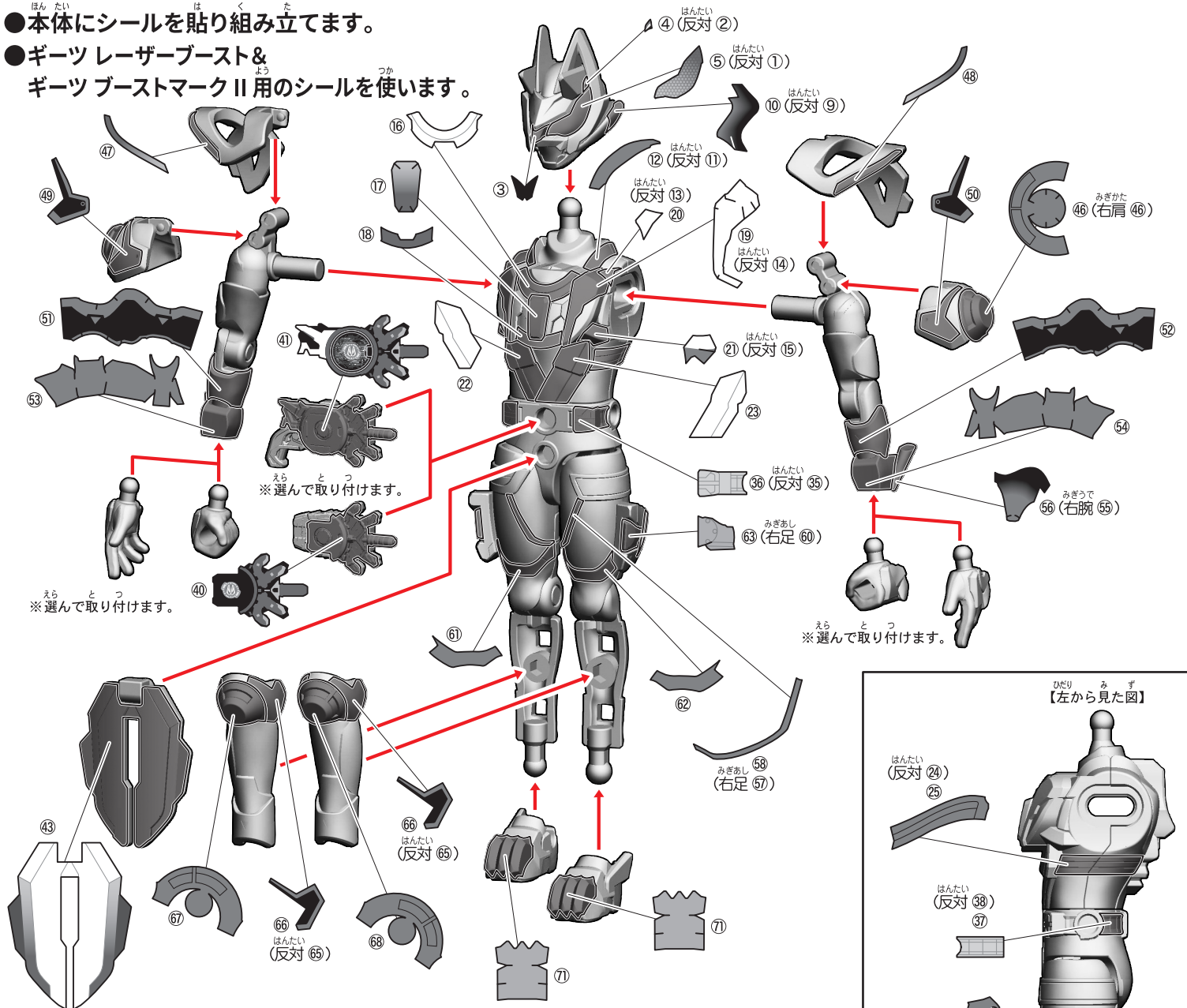

# 仮面ライダーギーツブーストフォームマークIIの組み立て

記号一覧  
Symbol List

← 取り付けます Attach  
← 取り外します Remove  
→ 動かします Move  
▶ 向きに注意 Note The Direction

- 本体にシールを貼り組み立てます。
- ギーツレーザーブースト&ギーツブーストマークII用のシールを使います。

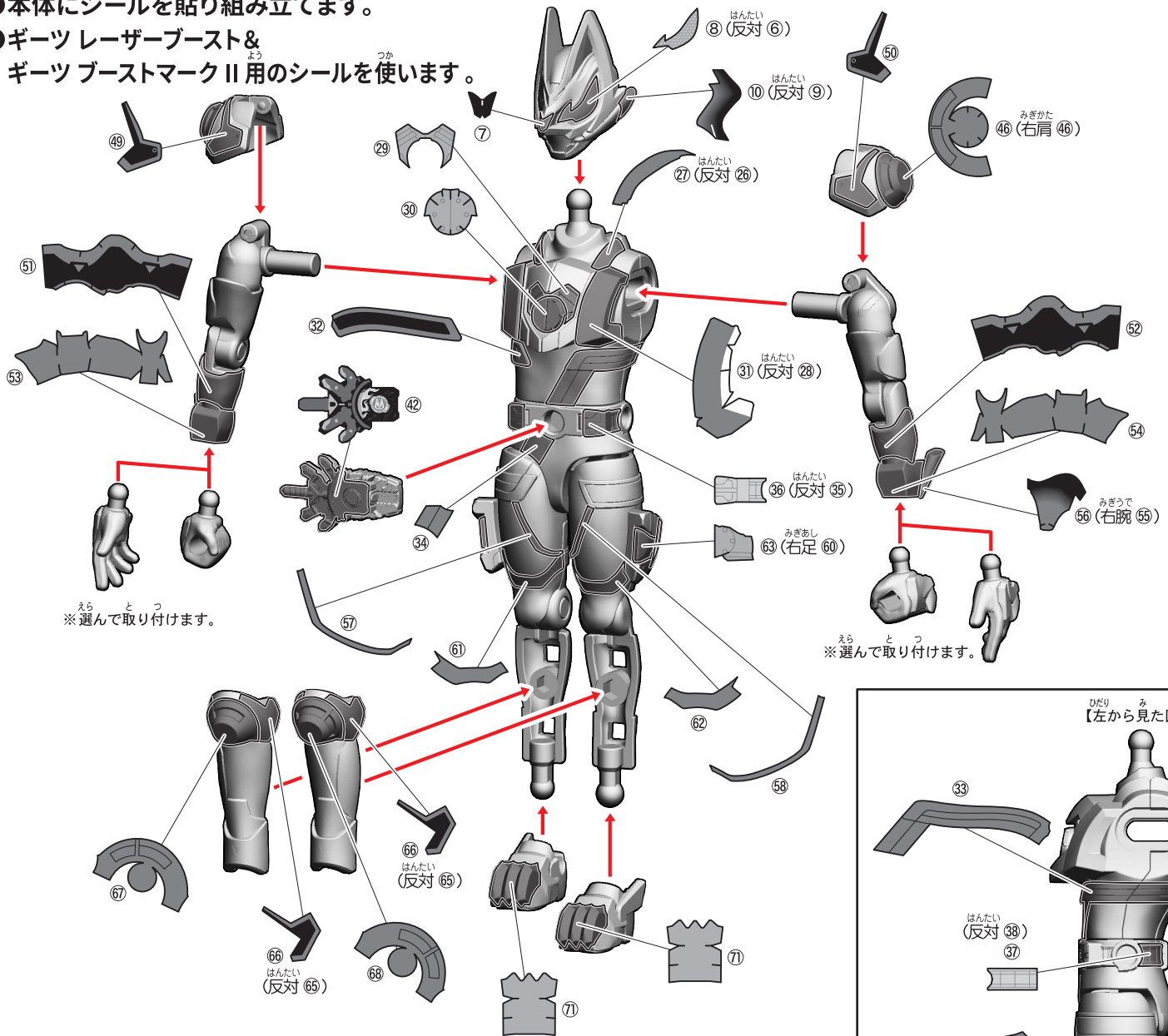

※選んで取り付けます。

※選んで取り付けます。

【後ろから見た図】

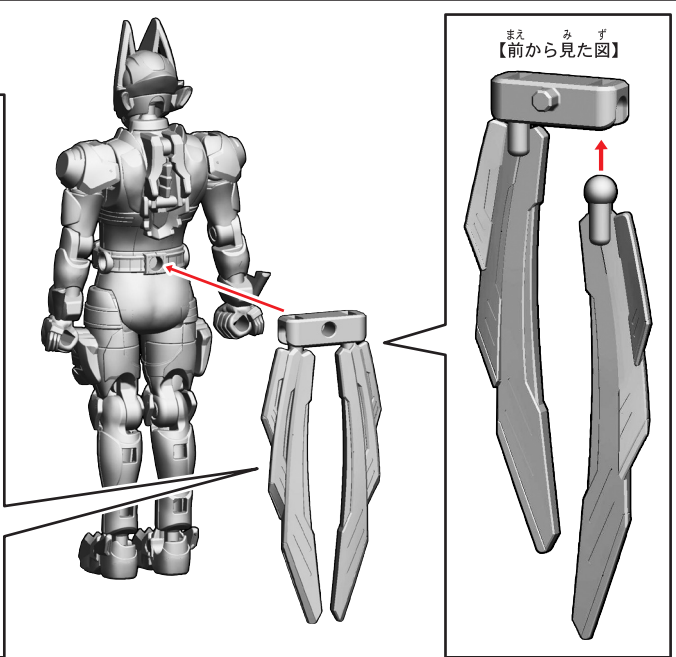
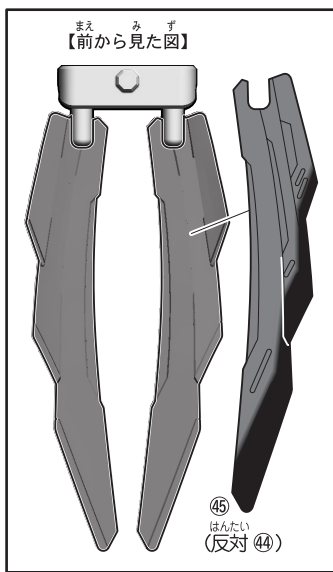

【前から見た図】

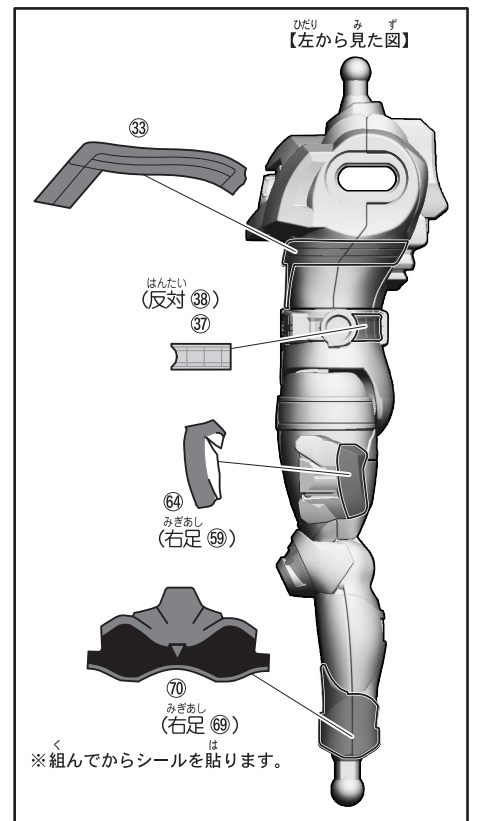

※組んでからシールを貼ります。

だいざよう  
台座用

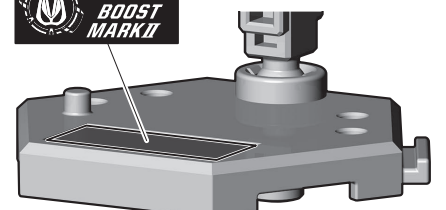

# 仮面ライダージーンを組み立て

記号一覧  
Symbol List

← 取り付けます Attach  
← 取り外します Remove  
→ 動かします Move  
▶ 向きに注意 Note The Direction

- 本体にシールを貼り組み立てます。
- ジーン用のシールを使います。

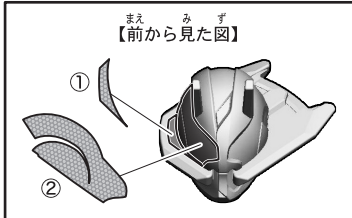
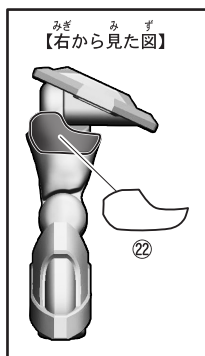
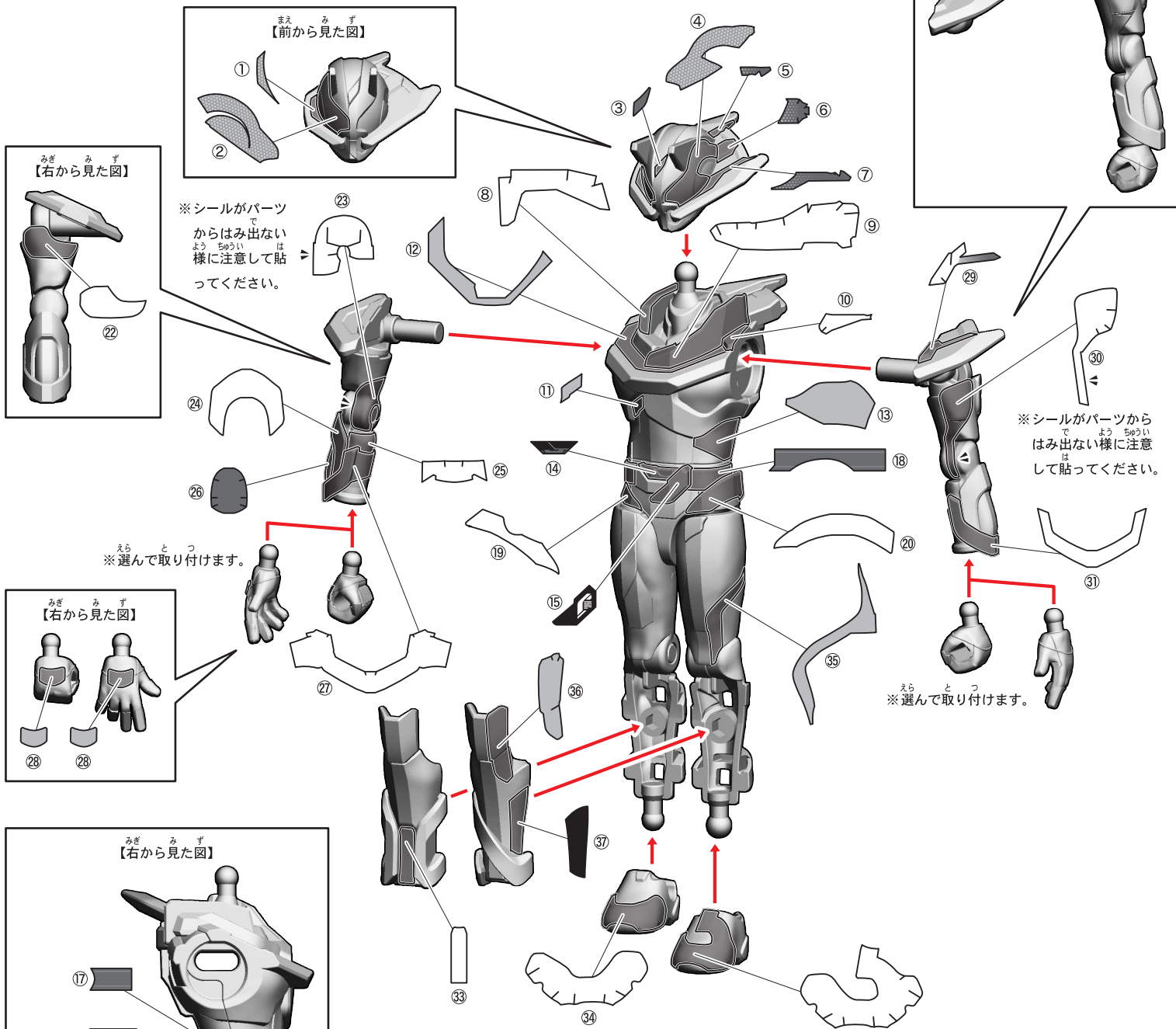

※シールがパーツからはみ出ないようには様子を注意して貼ってください。

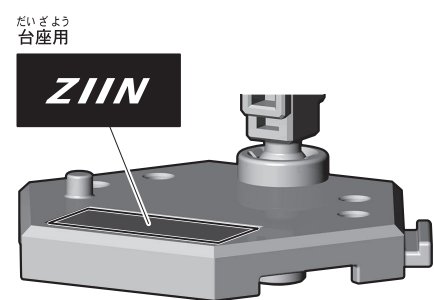
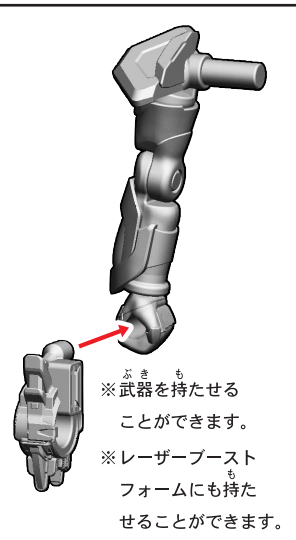
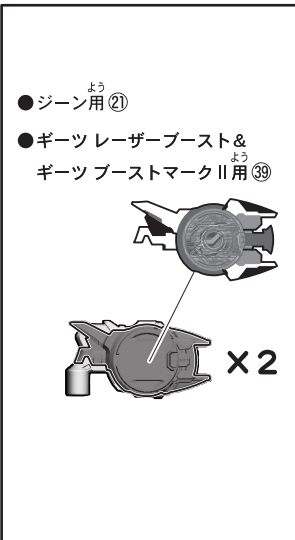
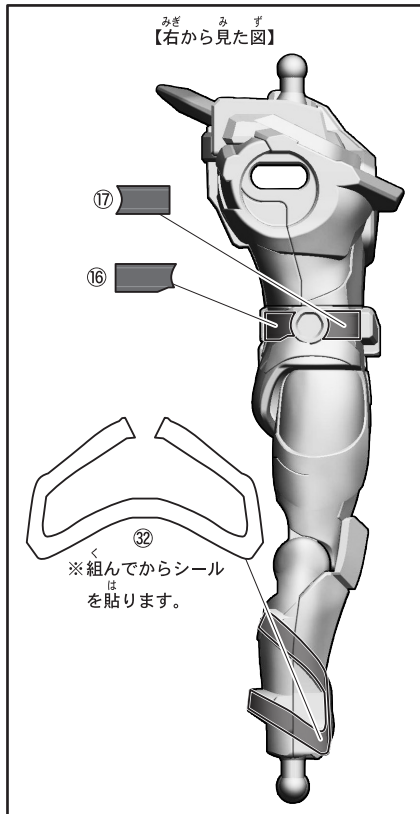
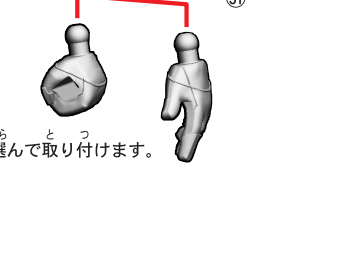
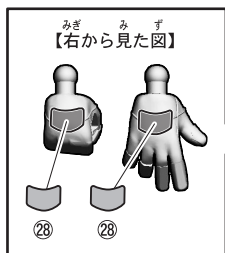
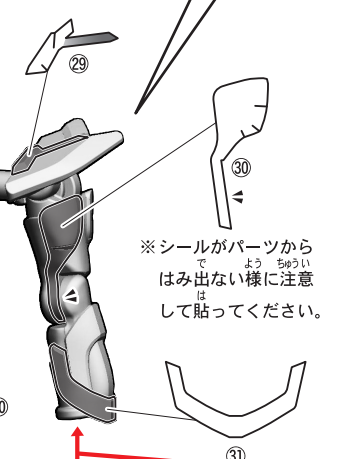
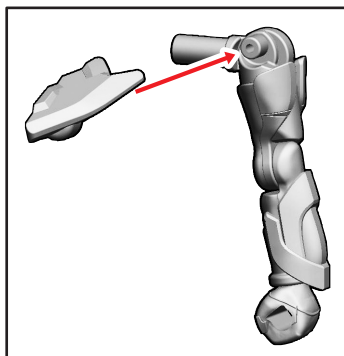

# 台座への取り付け

記号一覧  
Symbol List

← 取り付けます Attach  
← 取り外します Remove  
← 動かします Move  
▶ 向きに注意 Note The Direction

## 台座・支柱の使い方

