



アンダーゲート  
余分な箇所を切り  
取ってください。



①→②の順番で  
組み立てる。



切り取り注意  
誤って切り取らない  
よう気をつけます。

▼ 向きに注意

### 1 龍星王・気伝獣形態

彩色済みパーツ

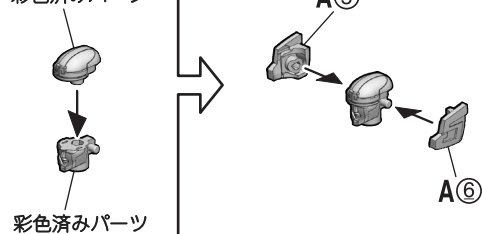

### 2

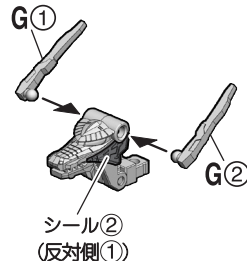
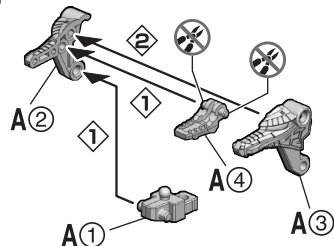

### 3

※先に組み立てます。

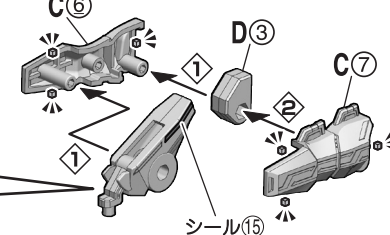
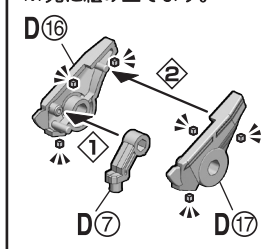

### 4

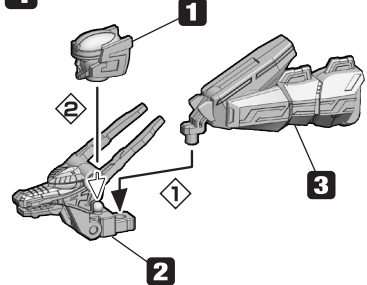

### 5

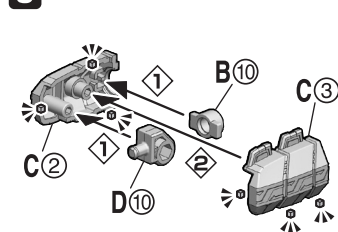

### 6

※先に組み立てます。

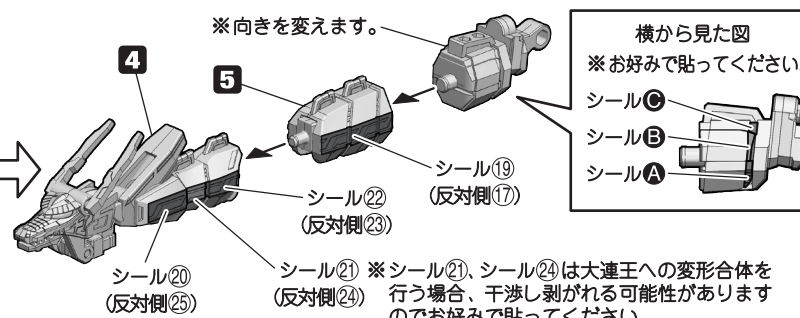
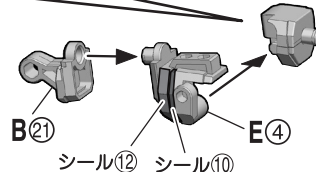
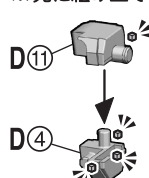

横から見た図  
※お好みで貼ってください。  
シールC  
シールB  
シールA

### 7

※先に組み立てます。

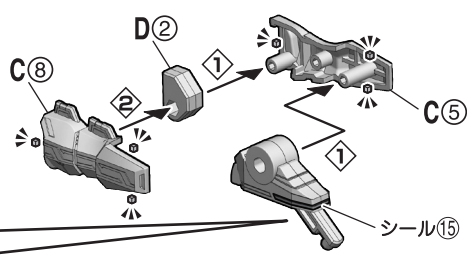
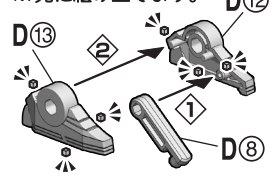

### 8

※先に組み立てます。

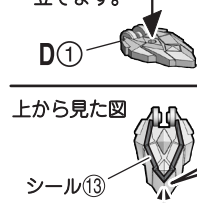

※シールの金色部分  
を頂点部分に  
合わせて貼って  
ください。

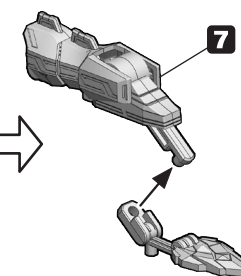

### 9

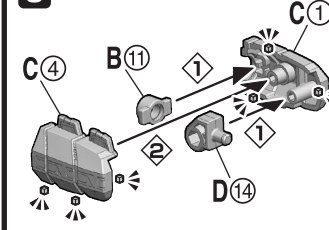

### 10

※先に組み立てます。

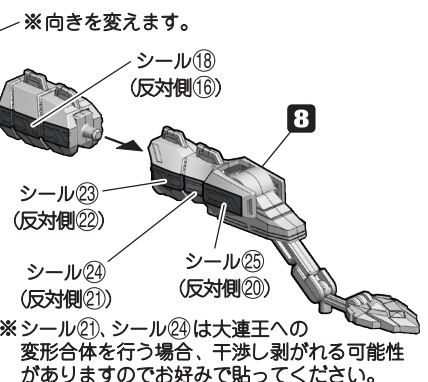
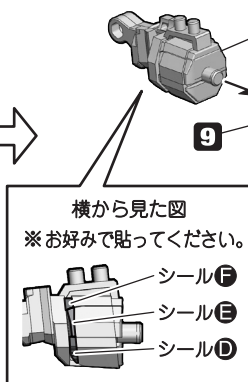
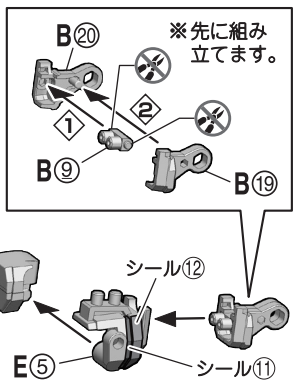
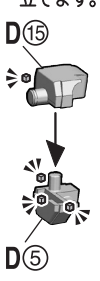

### 11

※先に組み立てます。

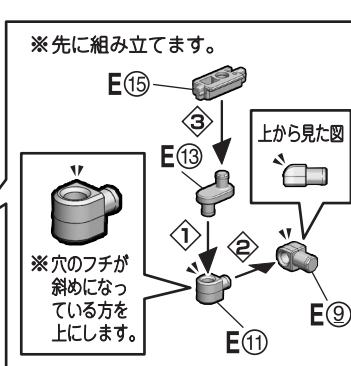
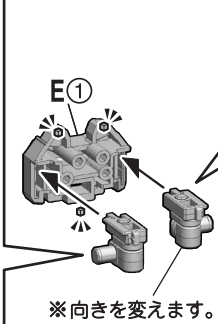
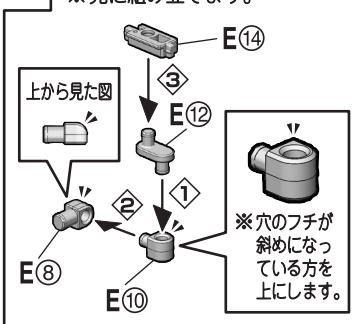

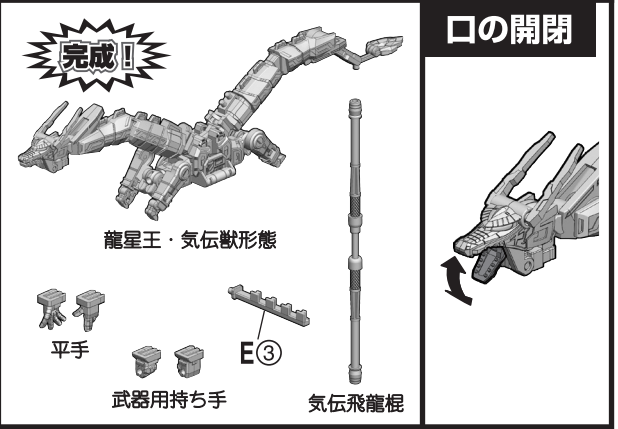
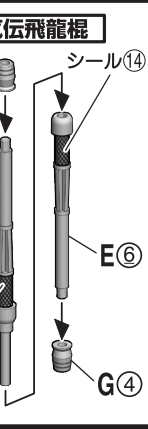
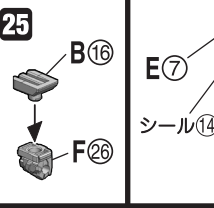
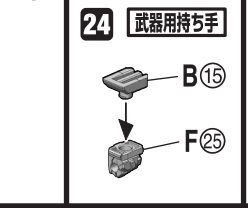
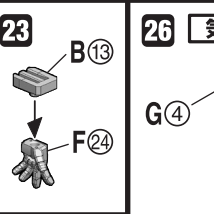
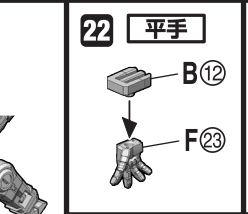
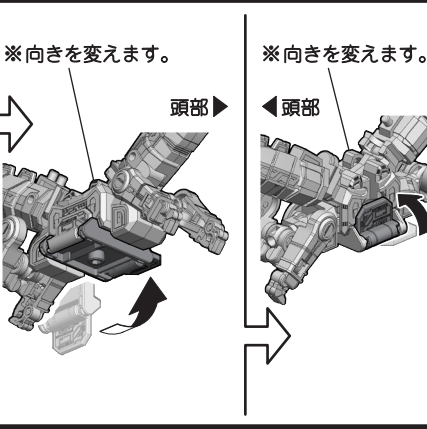
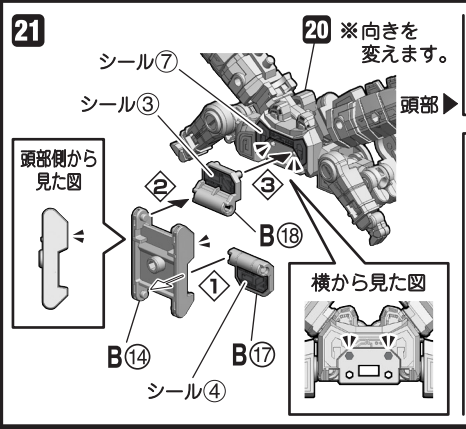
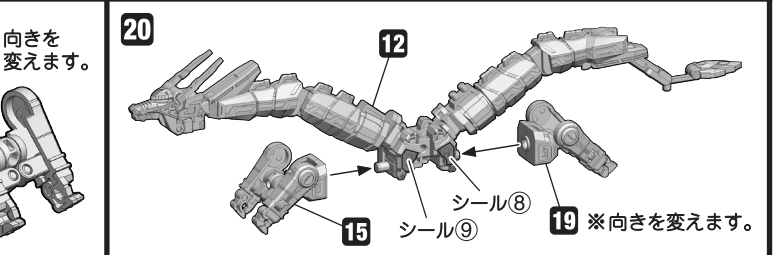
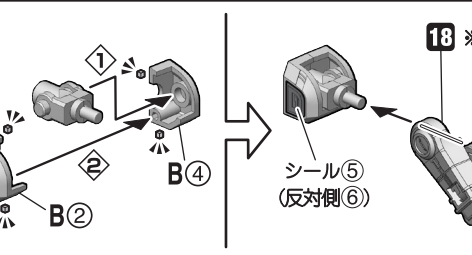
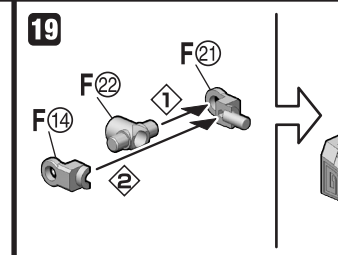
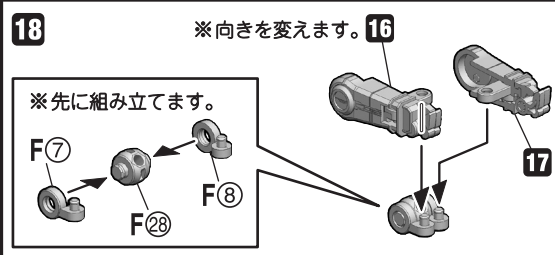
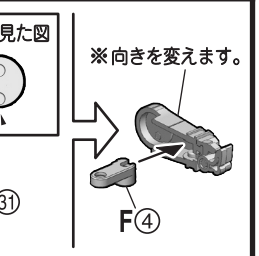
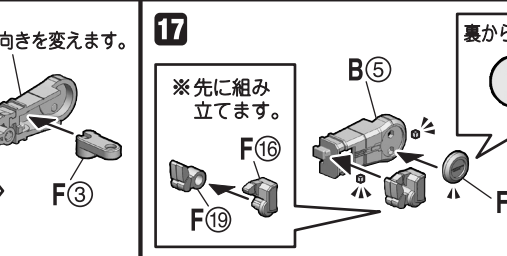
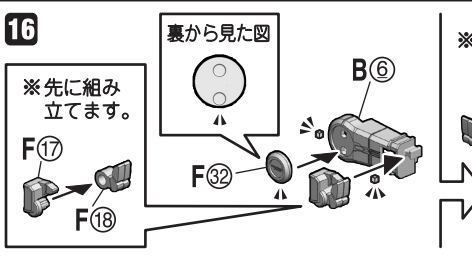
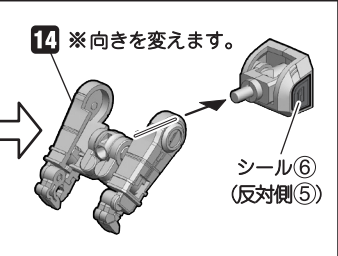
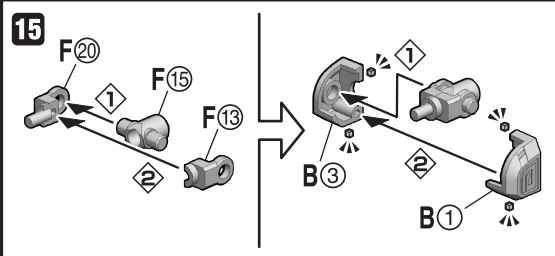
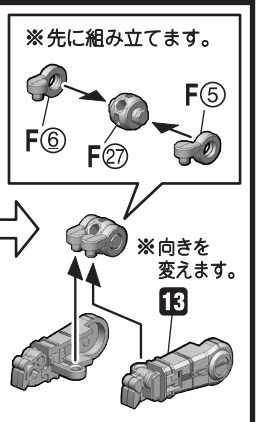
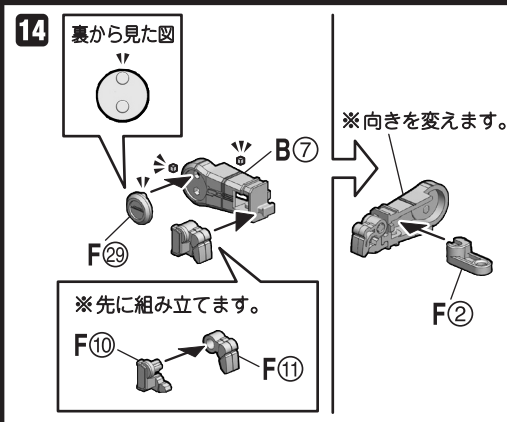
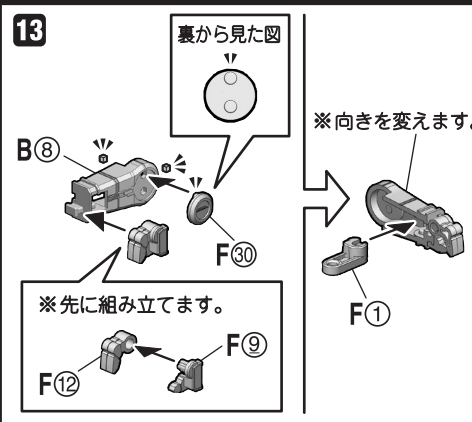
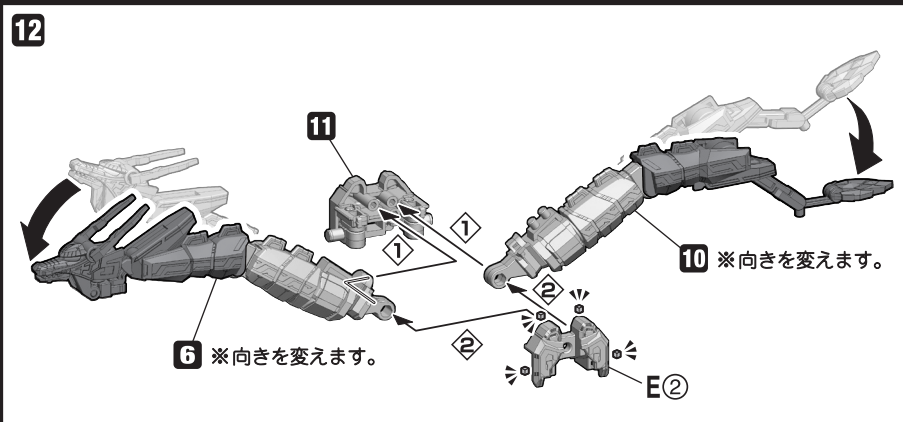

**注意** お買い上げのお客様へ 必ずお読みください。

- 本商品の対象年齢は15才以上です。対象年齢未満のお子様には絶対に与えないでください。
- 小さな部品がありますので、小さなお子様が悪く飲み込まないように注意してください。窒息などの危険があります。
- 尖った部分や鋭い部分がありますので、取扱いや保管場所に注意してください。思わぬケガをする恐れがあります。

《使用上の注意》

- 本商品は、組み立てにニッパー・カッターなどを使用します。別にご用意ください。
- パーツはきれいに切り取り、切り取ったあとのクズは捨ててください。

- 可動部分・取付部分を無理な方向に強く引っ張ったり、曲げたりしないでください。
- 本商品を樹脂製のソファやシート、タイルなどの上に置かないでください。長時間接触していると色が移る場合があります。



# 星獅子・星鳳凰

© 東映

組み立て中に使用  
されているアイコン



アンダーゲート  
余分な箇所を切り  
取ってください。



① → ② の順番で  
組み立てる。



切り取り注意  
誤って切り取らない  
よう気をつけます。

▼ 向きに注意

## 1 両眼発光再現頭部

※ ② パーツは破損や紛失の  
恐れがあります。  
注意して組み立ててください。

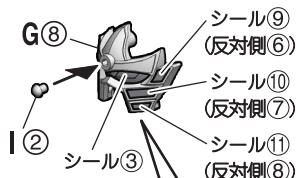

※ シールA、シールB  
を貼ることもできます。  
シールB (反対側A)

## 2 星獅子

※ ② パーツは破損や紛失の  
恐れがあります。  
注意して組み立ててください。

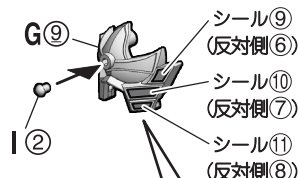

※ シールA、シールB  
を貼ることもできます。  
シールB (反対側A)

※ 先に組み立てます。

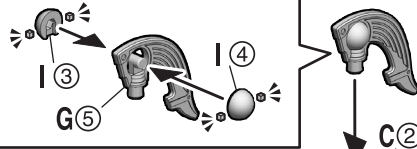

※ 先に組み立てます。

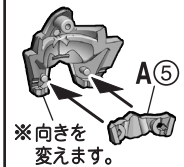

※ 向きを  
変えます。

※ 向きを  
変えます。

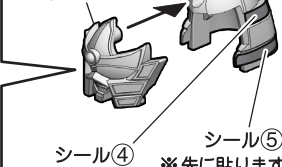

※ 先に貼ります。

## 3

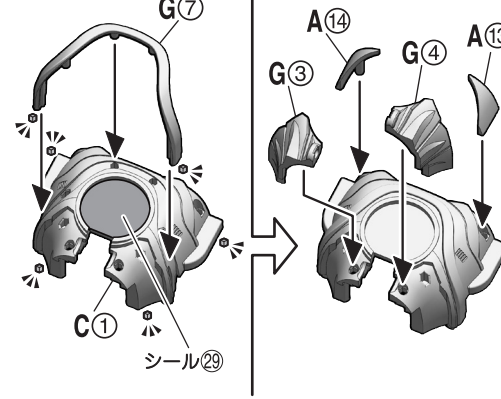

※ 先に組み立てます。

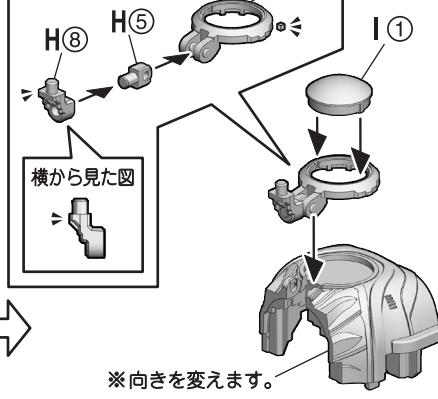

横から見た図

※ 向きを変えます。

## 4

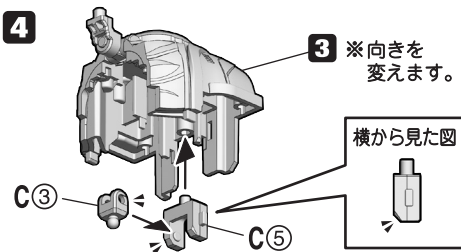

横から見た図

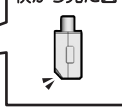

※ 向きを  
変えます。

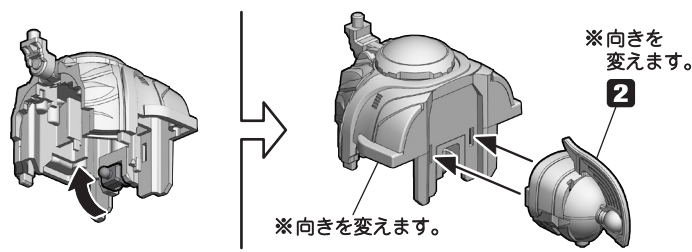

※ 向きを  
変えます。

## 5

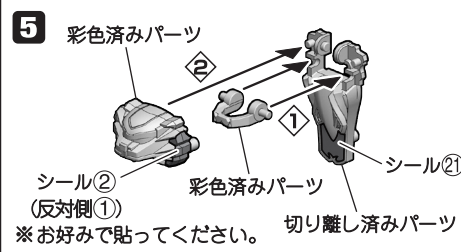

※ お好みで貼ってください。切り離し済みパーツ

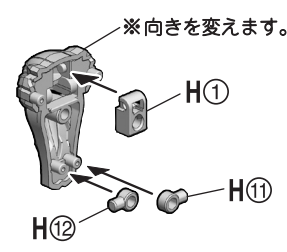

※ 向きを変えます。

## 6

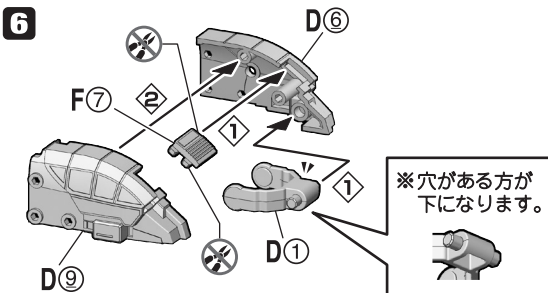

※ 穴がある方が  
下になります。

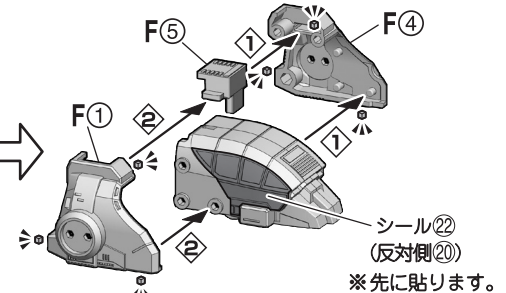

※ 先に貼ります。

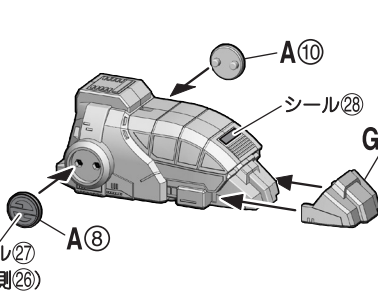

※ 先に貼ります。

## 7

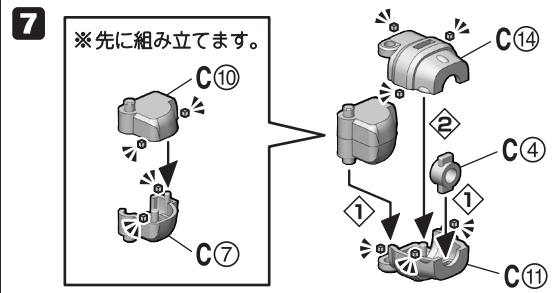

※ 先に組み立てます。

## 8

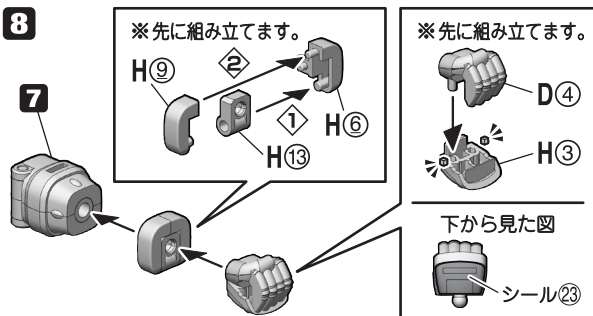

下から見た図

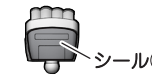

※ 先に組み立てます。

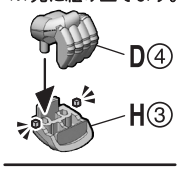

※ 向きを  
変えます。

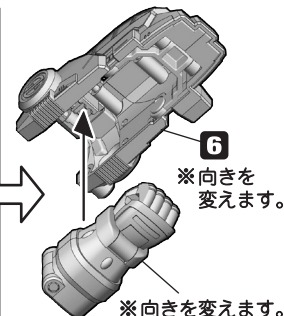

※ 向きを  
変えます。

## 9

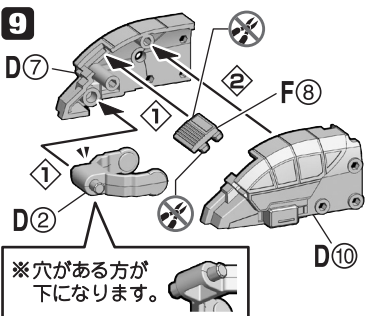

※ 穴がある方が  
下になります。

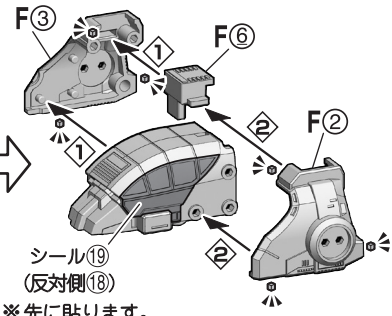

※ 先に貼ります。

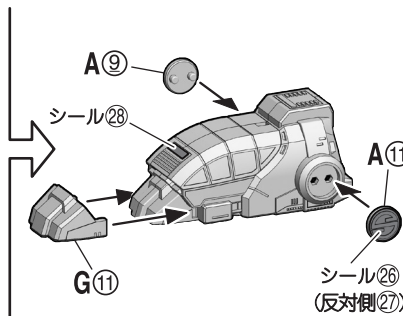

※ 先に貼ります。

**10**

※先に組み立てます。  
C⑬  
C⑨  
C⑧  
C⑥  
C⑫

※先に組み立てます。  
D③  
H②  
下から見た図  
シール⑳

※先に組み立てます。  
H⑦  
H⑭  
H⑩

※向きを変えます。⑨

※向きを変えます。⑧  
※向きを変えます。⑤  
※向きを変えます。

※向きを変えます。④  
※向きを変えます。

**11 星鳳凰**

B②  
シール⑳⑤ (反対側⑳④)  
B①

※向きを変えます。  
D⑤  
D⑧

※先に組み立てます。  
彩色済みパーツ  
H④  
※H④パーツには1つ予備があります。  
A⑥

※向きを変えます。  
※向きを変えます。

※先に組み立てます。  
G⑥  
G①

**12**

A⑫  
シール⑳⑥  
A①

※向きを変えます。  
A③  
シール⑳⑤  
A⑬  
シール⑳④  
上から見た図

**13**

A⑦  
シール⑳⑦  
A②

上から見た図  
A④  
シール⑳③  
A⑮  
シール⑳②

12 ※向きを変えます。

**14 台座**

※先に組み立てます。  
E②  
切り離し済みパーツ

E①  
E③  
E①  
E①  
E①  
切り離し済みパーツ

F⑨  
※向きを変えます。

**完成!**

星獅子  
両眼発光再現頭部  
台座

**口の開閉**

星獅子  
星鳳凰

**△注意** お買い上げのお客様へ 必ずお読みください。

- 本商品の対象年齢は15才以上です。対象年齢未満のお子様には絶対に与えないでください。
- 小さな部品がありますので、小さなお子様が悪く飲んでしまわないように注意してください。窒息などの危険があります。
- 尖った部分や鋭い部分がありますので、取扱いや保管場所に注意してください。思わぬケガをする恐れがあります。

《使用上の注意》

- 本商品は、組み立てにニッパー・カッターなどを使用します。別にご用意ください。
- パーツはきれいに切り取り、切り取ったあとのクズは捨ててください。
- 可動部分・取付部分を無理な方向に強く引っ張ったり、曲げたりしないでください。
- 本商品を樹脂製のソファやシート、タイルなどの上に置かないでください。長時間接触していると色が移る場合があります。



# 星天馬・星麒麟

© 東映

組み立て中に使用  
されているアイコン



アンダーゲート  
余分な箇所を切り  
取ってください。



① → ② の順番で  
組み立てる。



切り取り注意  
誤って切り取らない  
よう気をつけます。

▼ 向きに注意

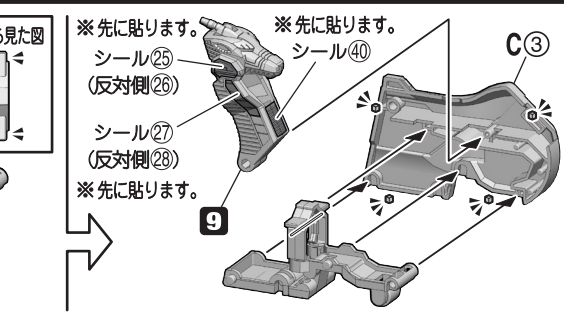
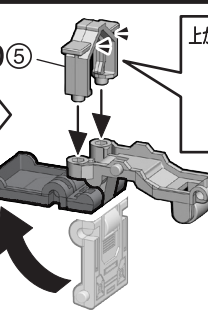
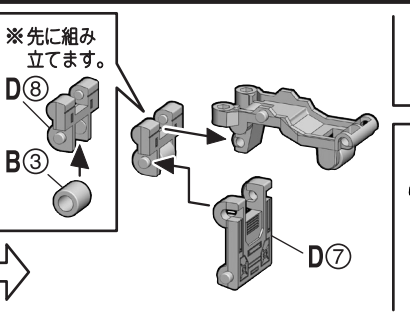
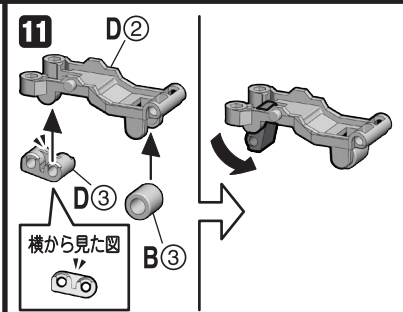
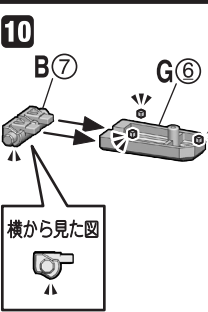
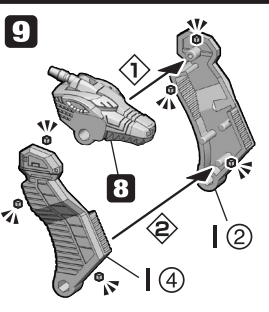
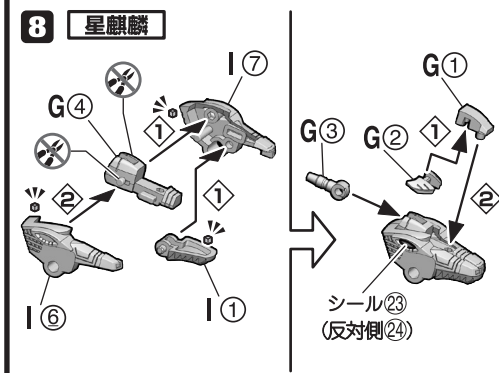
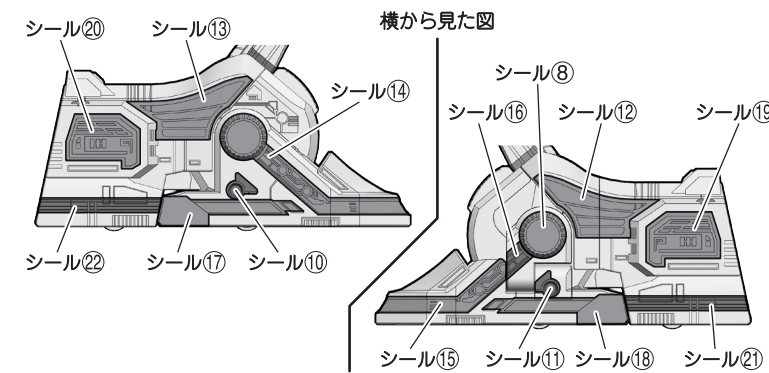
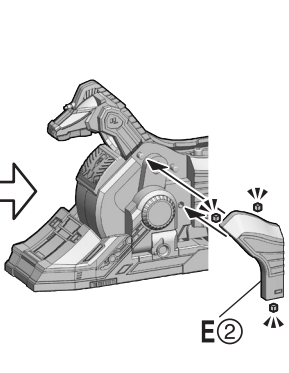
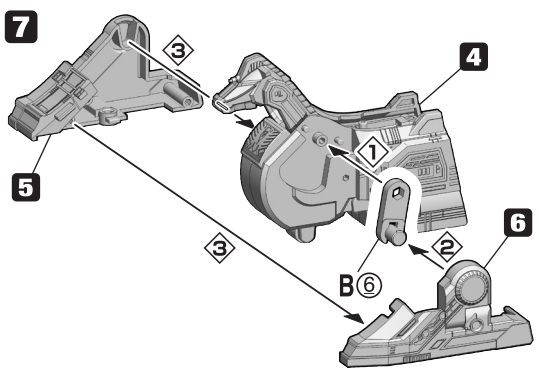
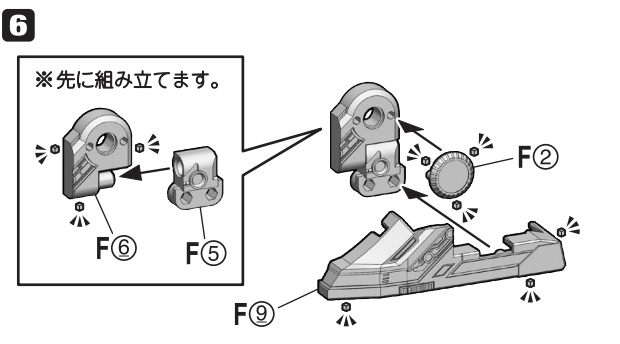
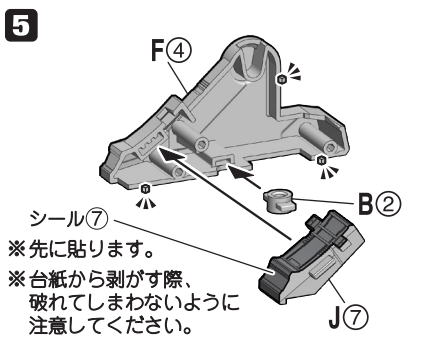
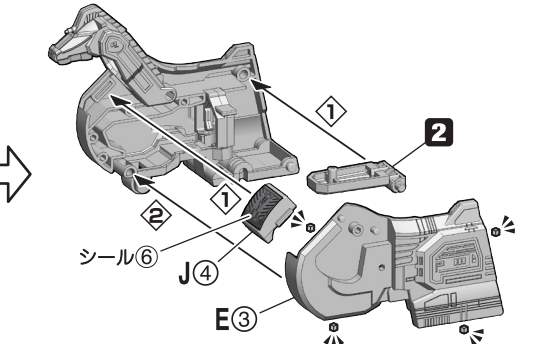
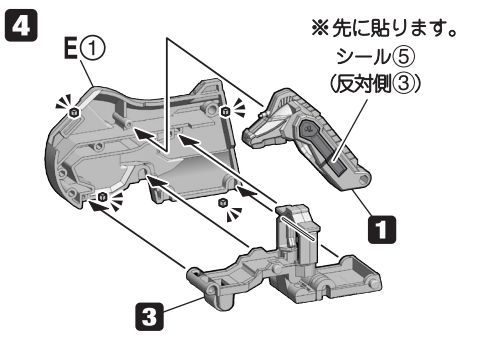
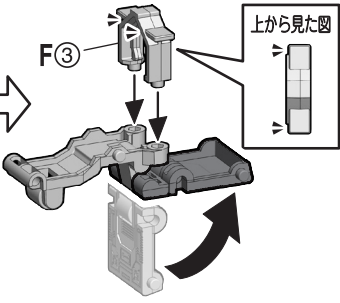
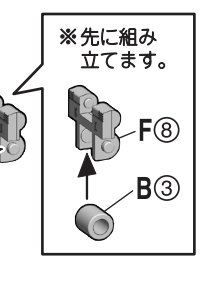
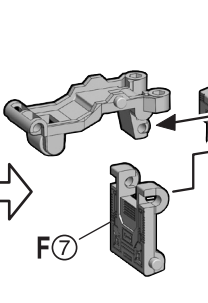
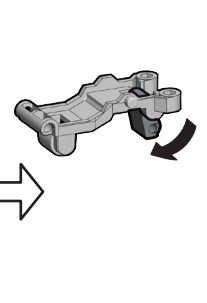
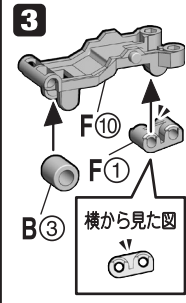
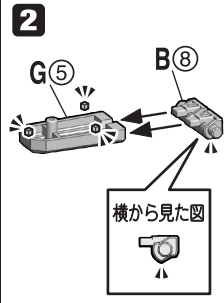
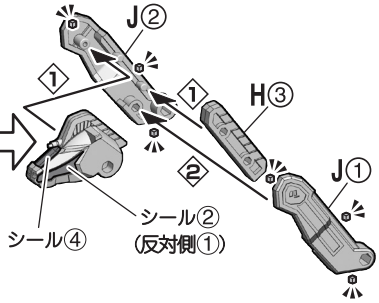
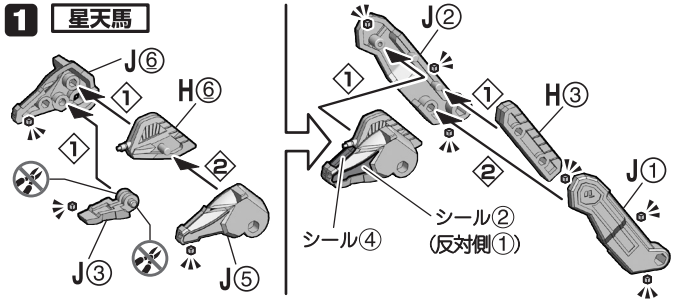

**12**

シール29

C1

**13**

シール30

※先に貼ります。  
※台紙から剥がす際、破れてしまわないように注意してください。

**14**

※先に組み立てます。

D9 D10

D4 D1

**15**

12 13 14 3 2 5 C2

横から見た図

シール34 シール32 シール9 シール42 シール41

シール38 シール36 シール31

シール33 シール35

シール43 シール31 シール37 シール39

**16 大王剣**

シール48 (反対側49)

シール47 (反対側50)

シール46 (反対側51)

シール44 (反対側53)

シール45 (反対側52)

※穴のフチが斜めになっている方を下にします。

※シールが剥がれないように注意して組み立てます。

H7 H2 H4 H1

※先に組み立てます。  
切り離し済みパーツ

H1 K1

**17 大王剣・疾風怒濤再現刀身**

発光刀身パーツ

K1

**18 平手**

シール54

A4 A8

**19**

シール55

A7 A5

**20 鞘持ち手**

後ろから見た図

シール56

A6 H5 A9

**21 台座**

B4 B10

**22**

B4 B9

**完成!**

星天馬

星麒麟

平手

鞘持ち手

大王剣・疾風怒濤再現刀身

大王剣

台座

**口の開閉**

星天馬

星麒麟

**△注意** お買い上げのお客様へ 必ずお読みください。

- 本商品の対象年齢は15才以上です。対象年齢未満のお子様には絶対に与えないでください。
- 小さな部品がありますので、小さなお子様が悪戯で飲み込まないように注意してください。窒息などの危険があります。
- 尖った部分や鋭い部分がありますので、取扱いや保管場所に注意してください。思わぬケガをする恐れがあります。

〈使用上の注意〉

- 本商品は、組み立てにニッパー・カッターなどを使用します。別にご用意ください。
- パーツはきれいに切り取り、切り取ったあとのクズは捨ててください。

- 可動部分・取付部分を無理な方向に強く引っ張ったり、曲げたりしないでください。
- 本商品を樹脂製のソファやシート、タイルなどの上に置かないでください。長時間接触していると色が移る場合があります。



# 龍星王・気伝武人形態への変形

© 東映

変形中に使用されているアイコン

1

①→②の順番で変形させる。

1 ※龍星王・気伝獣形態の完成状態から始めます。

龍星王、武人変化!

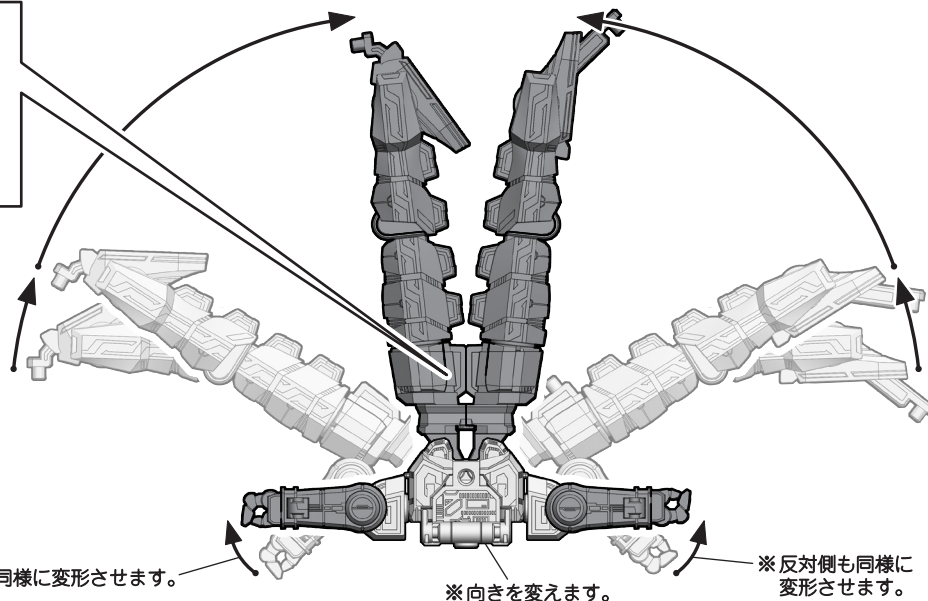
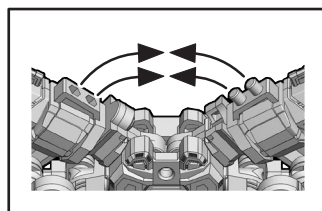
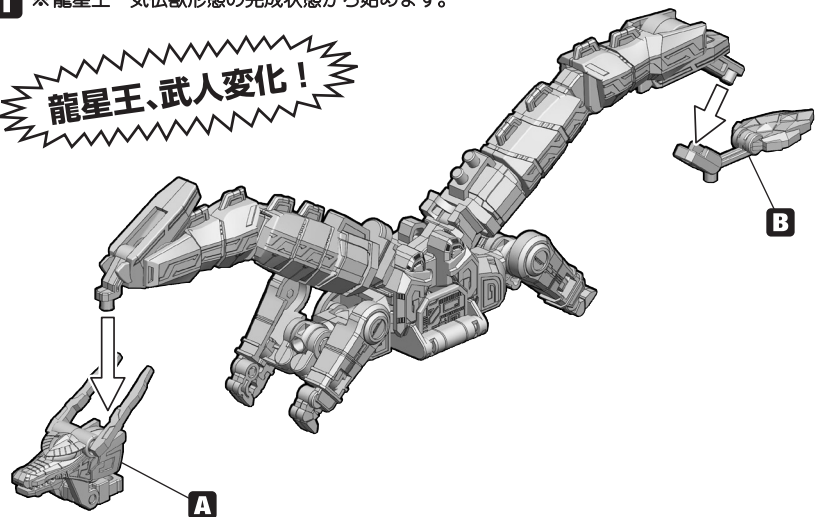

2

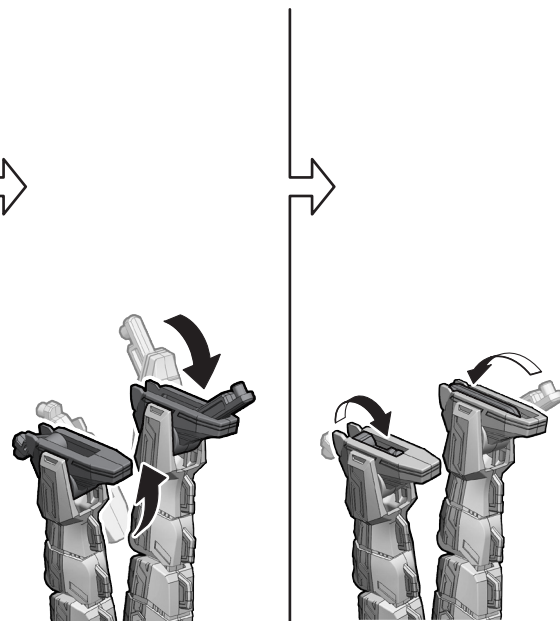
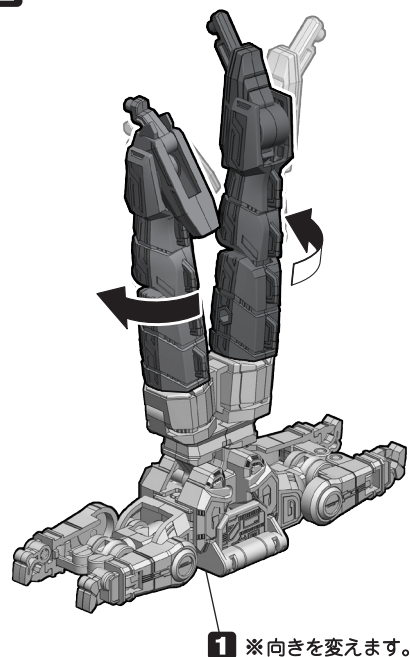

3

上から見た図

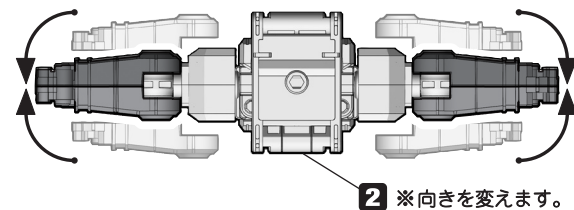

※向きを変えます。

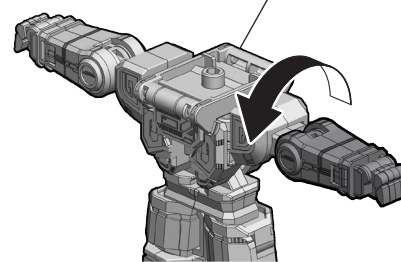

前から見た図

※向きを変えます。

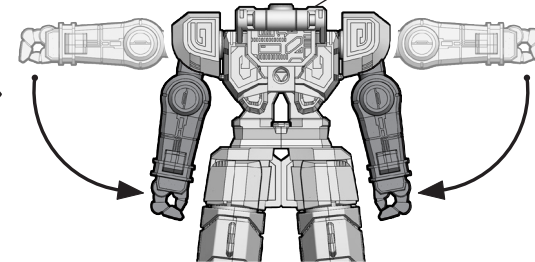

4 ※向きを変えます。3

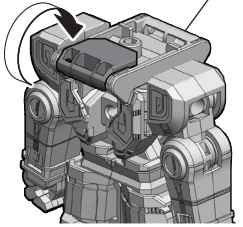

※向きを変えます。

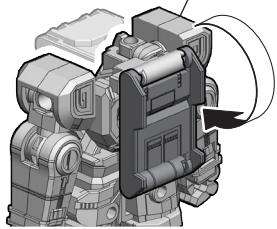

※先に變形させます。

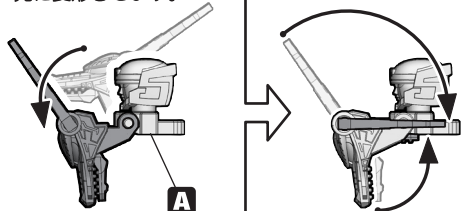

※向きを変えます。

※先に變形させます。



※向きを変えます。

※向きを変えます。

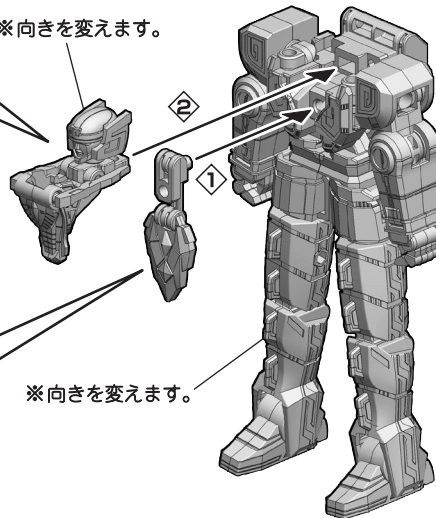

※向きを変えます。

〈腰部可動範囲拡張状態の場合〉

※腰を回転できるようになります。

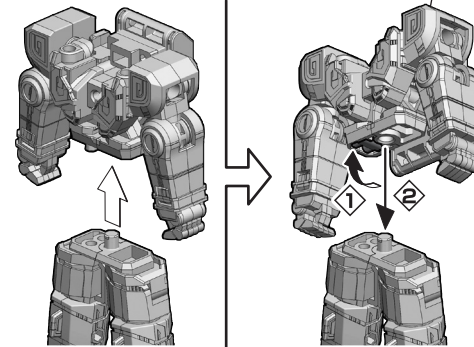

※向きを変えます。

完成!

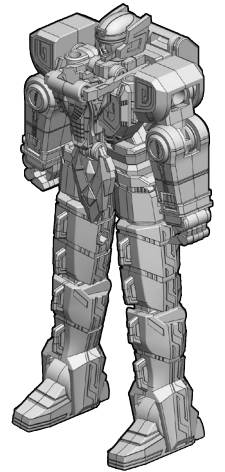

### 手首の交換方法

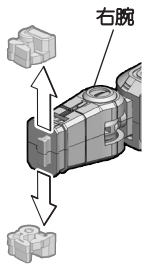

右腕

※左手も同様に交換することができます。

平手

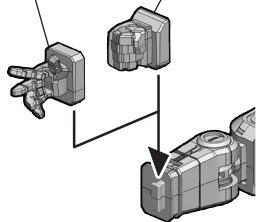

### 武器の持たせ方

※先に取り外しておきます。

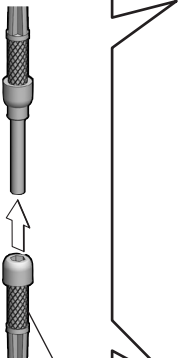

気伝飛龍棍

※左手にも同様に持たせることができます。

※変形用の手首でも持たせることができます。

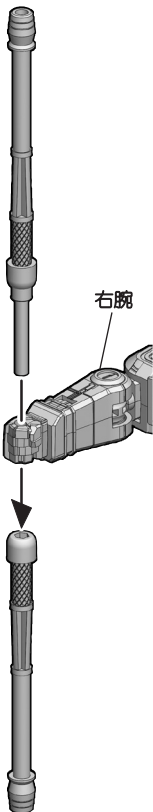

右腕

〈飛龍棍大風車〉

※手首を回転させることができます。



※画像はイメージです。

※画像はCGで作成されたものです。

### 龍星風車蹴りの再現

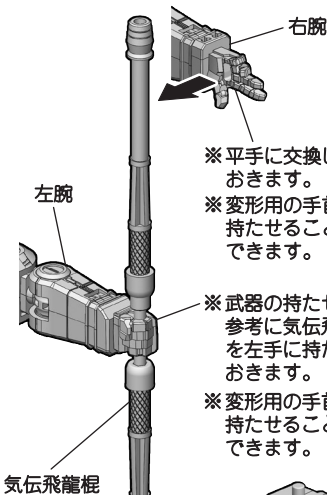

右腕

左腕

気伝飛龍棍

「星獅子・星鳳凰」に付属の台座

※平手に交換しておきます。  
※変形用の手首でも持たせることができます。

※武器の持たせ方を参考に気伝飛龍棍を左手に持たせておきます。  
※変形用の手首でも持たせることができます。

※別売りの「星獅子・星鳳凰」に付属の台座を使用することで龍星風車蹴りを再現できます。

※龍星風車蹴りの再現状態で長時間放置しないでください。破損する恐れがあります。



※画像はイメージです。

※画像はCGで作成されたものです。



# 天空氣殿への合体・搭乗

※合体・搭乗には別売りの「龍星王」、「星天馬・星麒麟」が必要です。

© 東映

合体中に使用されているアイコン

1

①→②の順番で合体させる。

1

四星合体！  
天空氣殿！！

「星天馬・星麒麟」に付属の台座

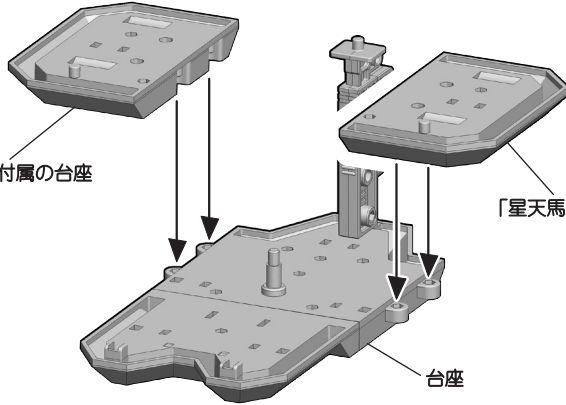

「星天馬・星麒麟」に付属の台座

台座

2

※先に変形させます。

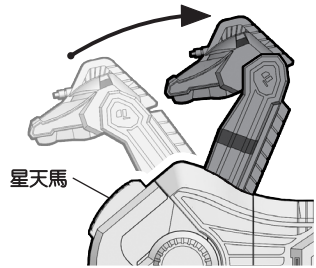

星天馬

※先に変形させます。

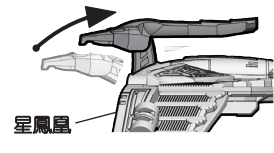

星鳳皇

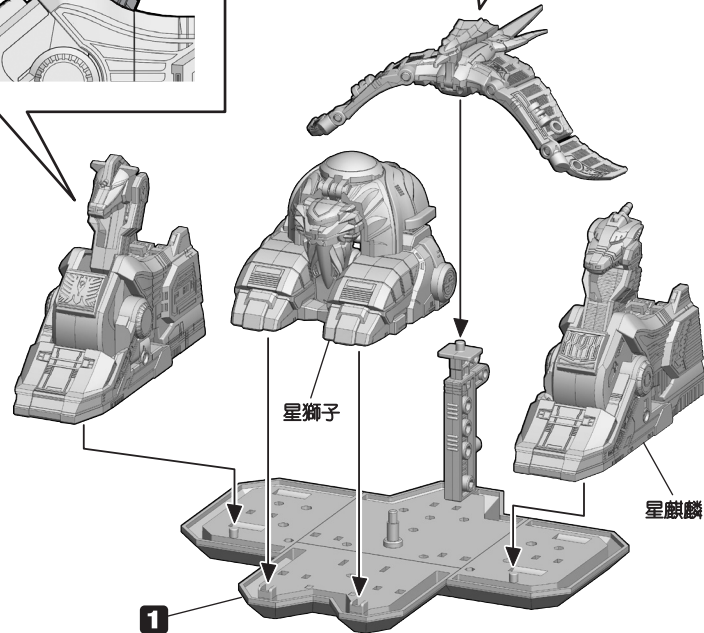

星獅子

星麒麟

1

完成！

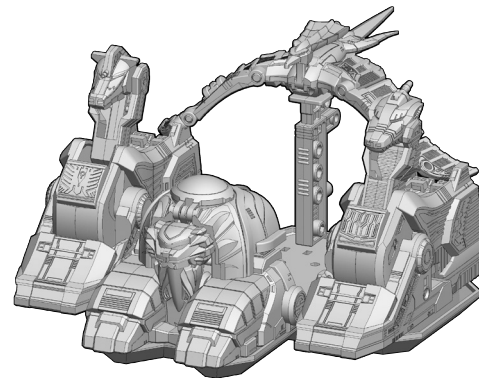

# 天空氣殿への龍星王・氣伝武人形態搭乗

※「龍星王」に付属の説明書「龍星王・氣伝武人形態への変形」を参考に龍星王を氣伝武人形態に変形させておきます。

龍星王・氣伝武人形態

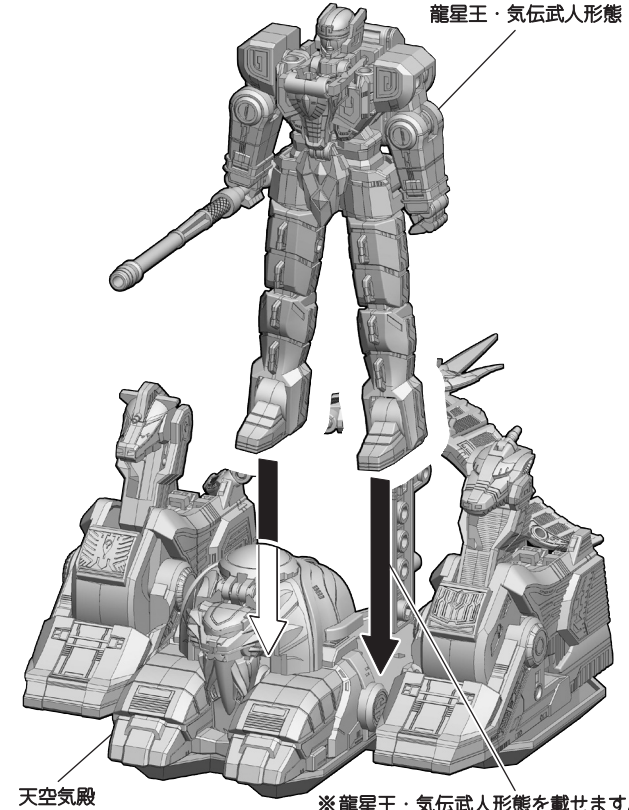

天空氣殿

※龍星王・氣伝武人形態を載せます。

完成！

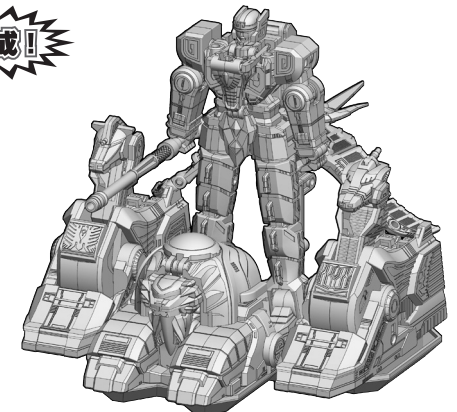

## 余りパーツの取り付け

※手首を取り付けることができます。

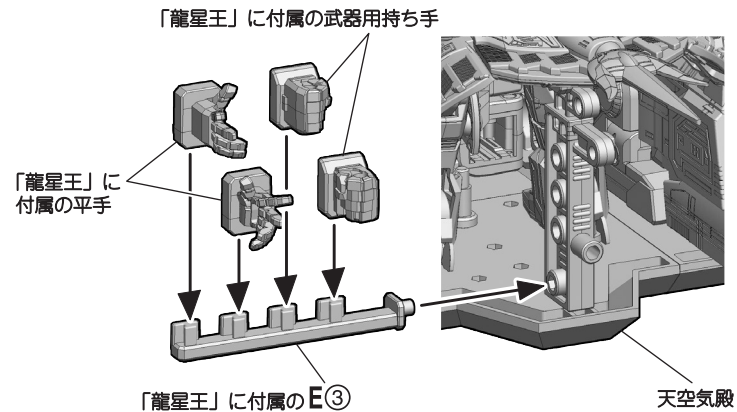

※手首や頭部パーツを取り付けることができます。

「星天馬・星麒麟」に付属の平手

※片側3箇所を取り付けを同時に行った場合、  
パーツ同士が干渉する可能性があります。

両眼発光再現頭部

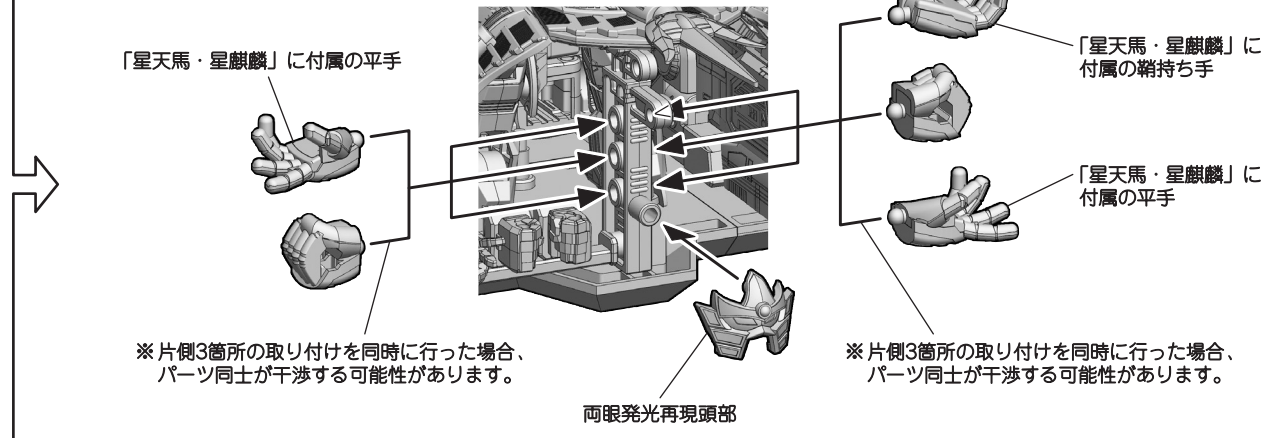

※武器を取り付けることができます。

※先に取り外しておきます。

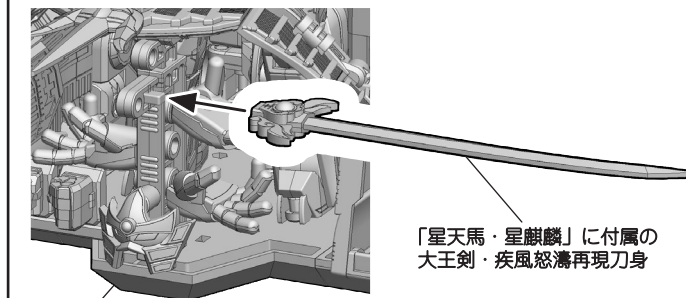
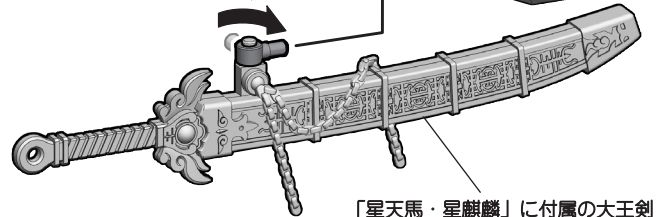
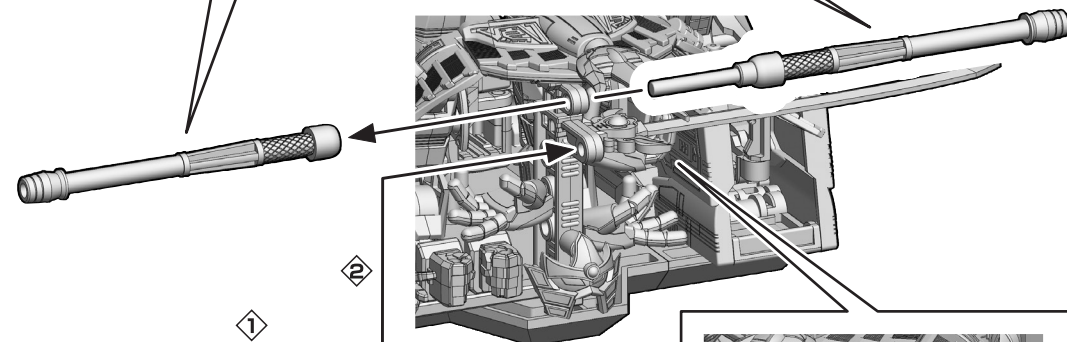
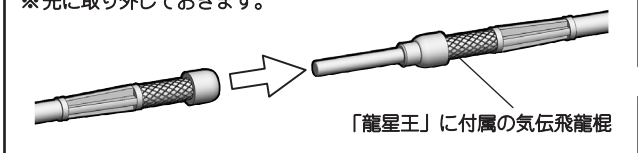

※向きを変えます。

下から見た図

※「龍星王」の変形用の手首を取り付けることができます。

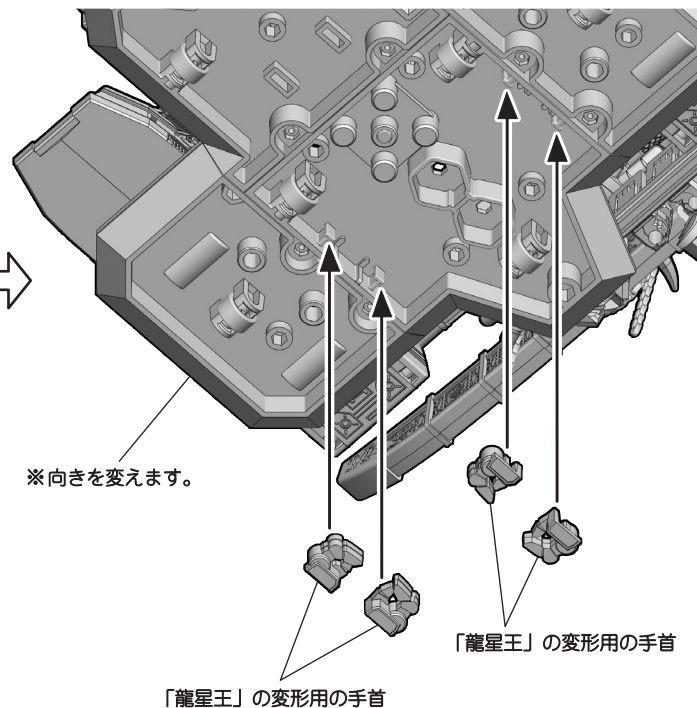



# 大連王への変形合体

※変形合体には別売りの「星獅子・星鳳凰」、「星天馬・星麒麟」が必要です。

© 東映

変形合体中に使用されているアイコン

① ①→②の順番で変形合体させる。

**1** ※「龍星王」に付属の説明書「龍星王・気伝  
武人形態への変形」を参考に龍星王を気伝  
武人形態に変形させておきます。  
※図のようなポーズで準備しておくこともできます。

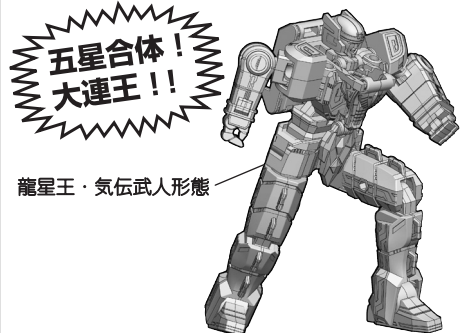

**2** 横から見た図

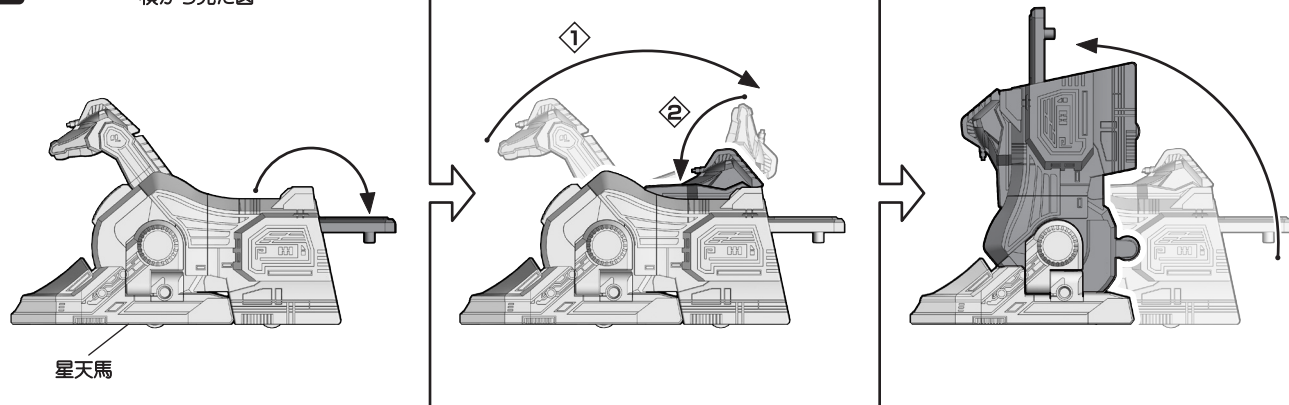

**3**

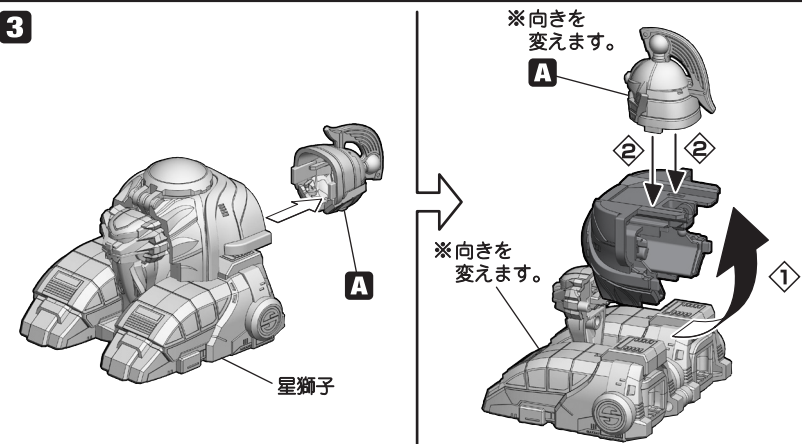

**4** 横から見た図

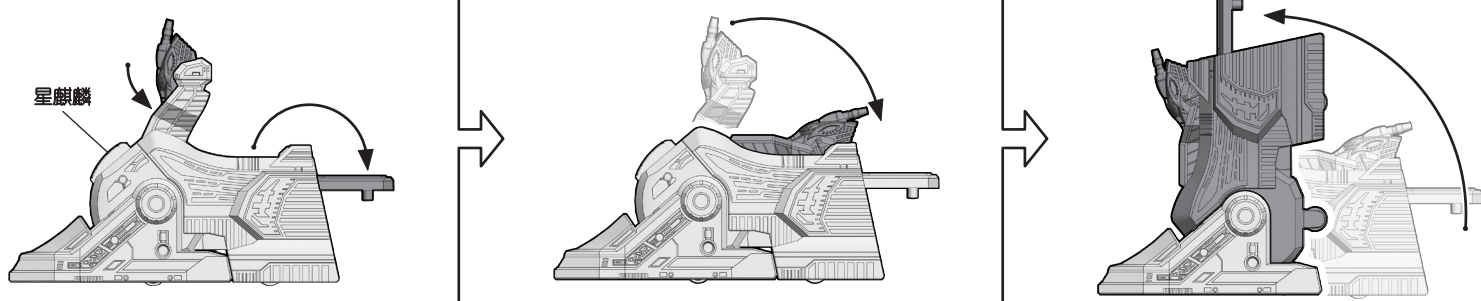

**5**

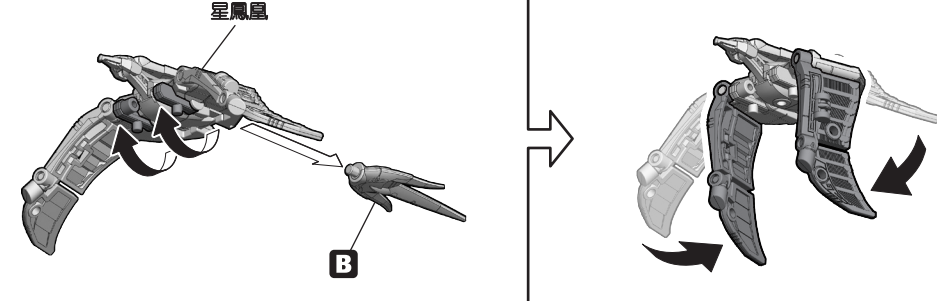

**6** ※「龍星王」に付属の説明書  
「龍星王・気伝武人形態への変形」  
を参考に龍星王を気伝武人の  
完成状態に戻しておきます。

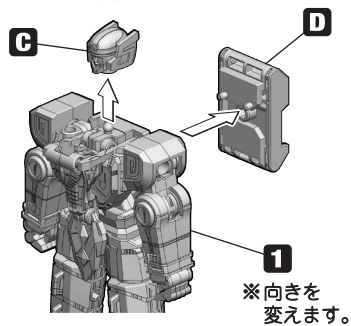

〈腰部可動範囲拡張状態の場合〉  
※図のパーツを取り外します。

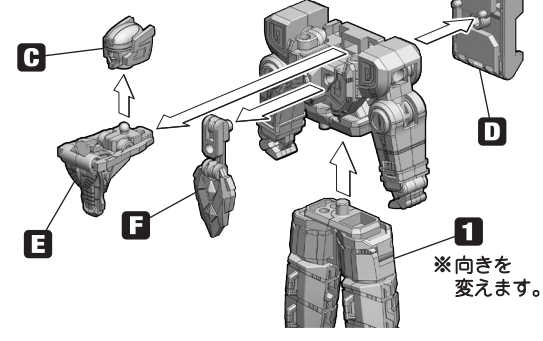

※腰を回転できるようになります。

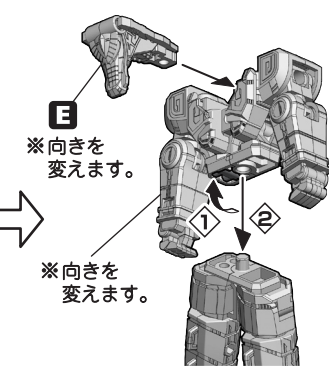

※向きを変えます。

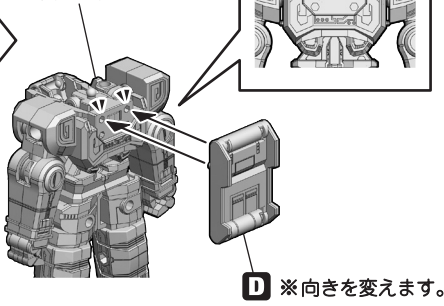

前から見た図

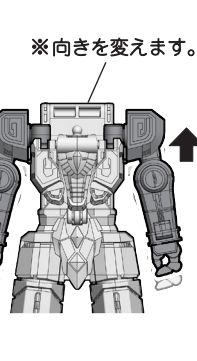

**7** **6** ※向きを変えます。

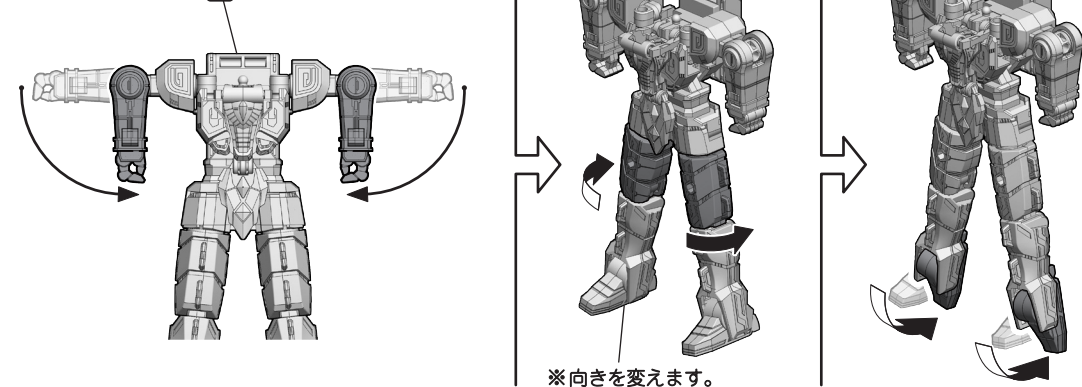

**8**

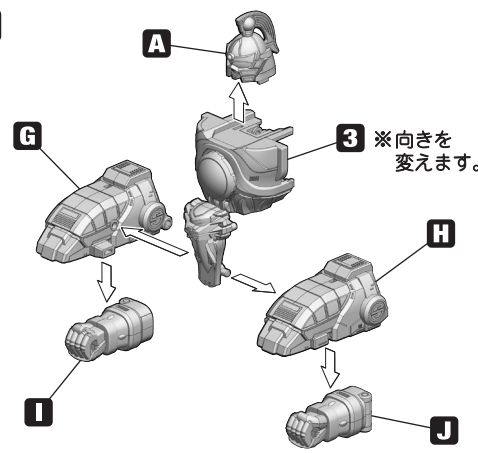

〈腰部可動範囲拡張状態の場合〉  
※図のパーツも  
取り外します。

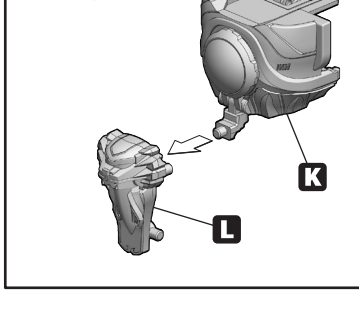

**9**

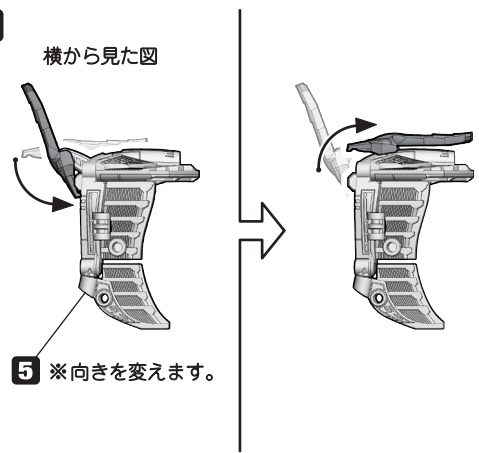



**10** <脚部可動範囲拡張状態の場合>

※先に図のパーツの位置を付け替えておきます。

1 3 4 2

2 ※向きを変えます。

※向きを変えます。

4

7

M N

4 ※向きを変えます。

2 ※向きを変えます。

1 3 2 4 5 6 7

7 ※向きを変えます。

<脚部可動範囲拡張状態の場合>

※4も同様にたたみます。

※先に変形させます。

8 ※向きを変えます。

9 ※向きを変えます。

※向きを変えます。

※先に変形させます。

8 ※向きを変えます。

C

※向きを変えます。

<腰部可動範囲拡張状態の場合>

※先に変形させます。

K

※向きを変えます。

※先に変形させます。

F

※向きを変えます。

※向きを変えます。

C

※向きを変えます。

L

※向きを変えます。

1

1

※向きを変えます。

**11** <腕部可動範囲拡張状態の場合>

※先に手首を武器用持ち手に交換しておきます。

10

武器用持ち手

※左手も同様に交換しておきます。

G

※向きを変えます。

I

※向きを変えます。

10

H

※向きを変えます。

J

※向きを変えます。

A

**完成!**

**胸部の開閉**

**手首の交換方法**

左腕

拳持手

平手

※右手も同様に交換することができます。

※「星天馬・星麒麟」に付属の手首を使用します。

拳持手

平手

**大王剣の持たせ方**

「星天馬・星麒麟」に付属の大王剣

※向きを変えます。

右腕

※左手にも同様に持たせることができます。

左腕

横から見た図

※鞘持ち手に交換しておきます。

**大王剣・疾風怒濤の再現**

※大王剣の持たせ方を参考に鞘から剣を取り外しておきます。

「星獅子・星鳳凰」に付属の両眼発光再現頭部

1 2 3

1 2 3

「星天馬・星麒麟」に付属の大王剣・疾風怒濤再現刀身

右腕

※左手にも同様に持たせることができます。

**ダイジャベリンの持たせ方**

※先に取り外しておきます。

B

※向きを変えます。

右腕

気伝飛龍棍

横から見た図

※左手にも同様に持たせることができます。