

# EVA-FRAME-Ex01

01 エヴァンゲリオン初号機 (TVシリーズ版) アーマーセットの組み立て

02 エヴァンゲリオン初号機 (TVシリーズ版) フレームセットの組み立て

03 エヴァンゲリオン弐号機 (TVシリーズ版) アーマーセットの組み立て

04 エヴァンゲリオン弐号機 (TVシリーズ版) フレームセットの組み立て

05 エヴァンゲリオン量産機 アーマーセットの組み立て

06 エヴァンゲリオン量産機 フレームセットの組み立て

07 オプションセットAの取り付け

08 オプションセットBの取り付け

※一部、組み立て済みのパーツがあります。

2662255

**注意** お買い上げのお客様へ 必ずお読みください。

- 本商品の対象年齢は15才以上です。対象年齢未満のお子様には絶対に与えないでください。
- 小さな部品がありますので、小さなお子様が誤って飲み込まないように注意してください。窒息などの危険があります。
- 尖った部分や鋭い部分がありますので、取扱や保管場所に注意してください。思わぬケガをするおそれがあります。

〈使用上の注意〉●本商品を樹脂製のソファやシート、タイルなどの上に置かないでください。長時間接触していると色に移る場合があります。●本商品は精密に作られています。無理な力を加えたり、落としたりすると破損するおそれがあります。●本商品には、組み立ての一部にニッパー・カッターなどを使用します。●パーツはきれいに切り取り、切り取ったあとのクズは捨ててください。

※画像と商品とは、多少異なりますのでご了承ください。

※記号が同じパーツがあります。形状を確認し、組み立ててください。

©カラー/EVA製作委員会

記号一覧  
Symbol List取り付けます  
Attach取り外します  
Remove動かします  
Move向きに注意  
Note The Direction

※画像と商品とは、多少異なりますのでご了承ください。

## 1 フレームの分解

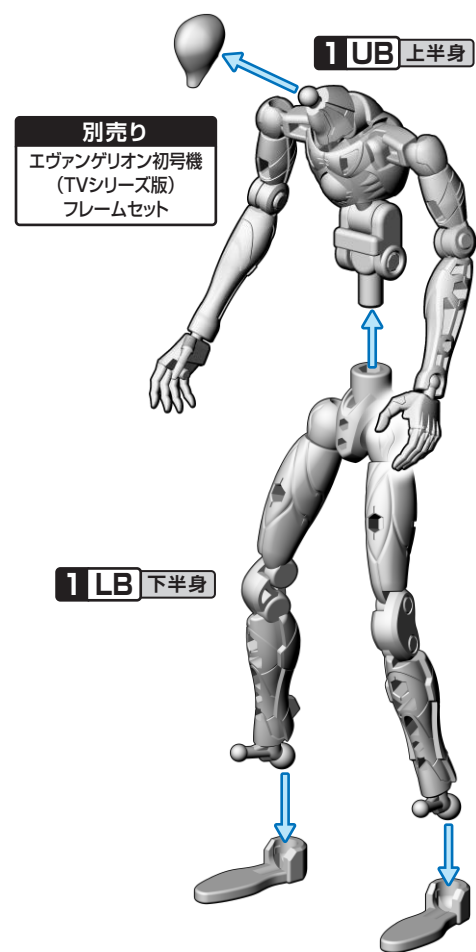

## 2 脚部パーツの組み立て①

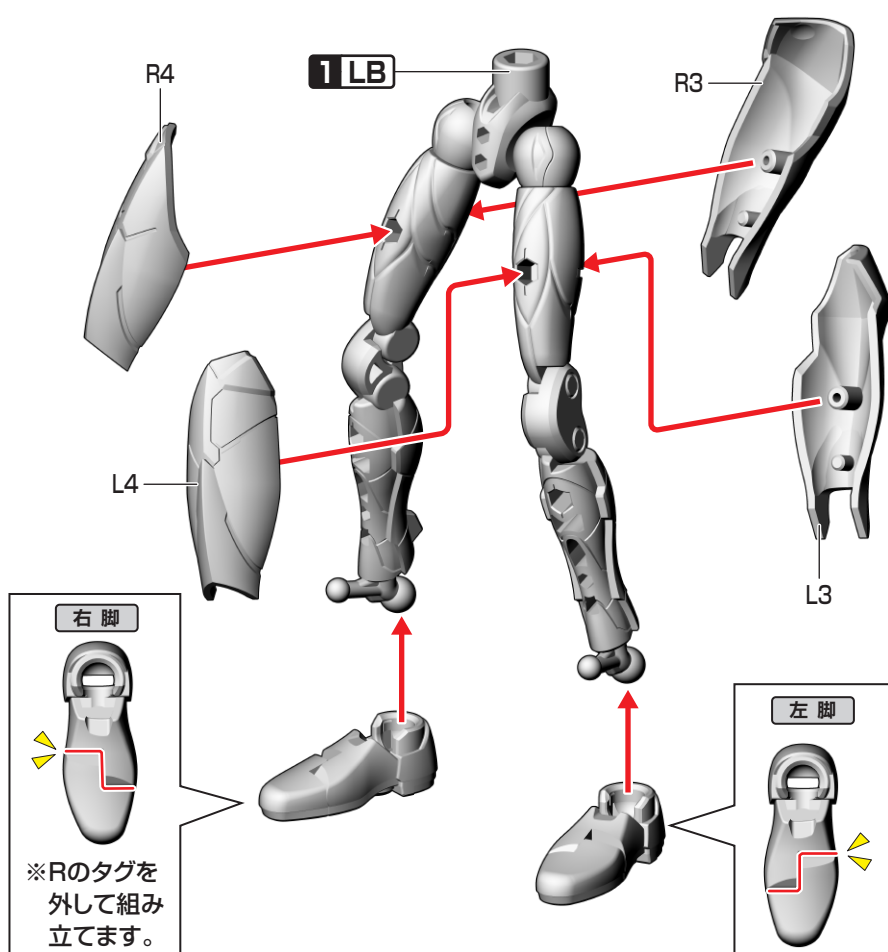

## 3 脚部パーツの組み立て②

※番号の順に組み立ててください。  
※先にシールを貼ってください。

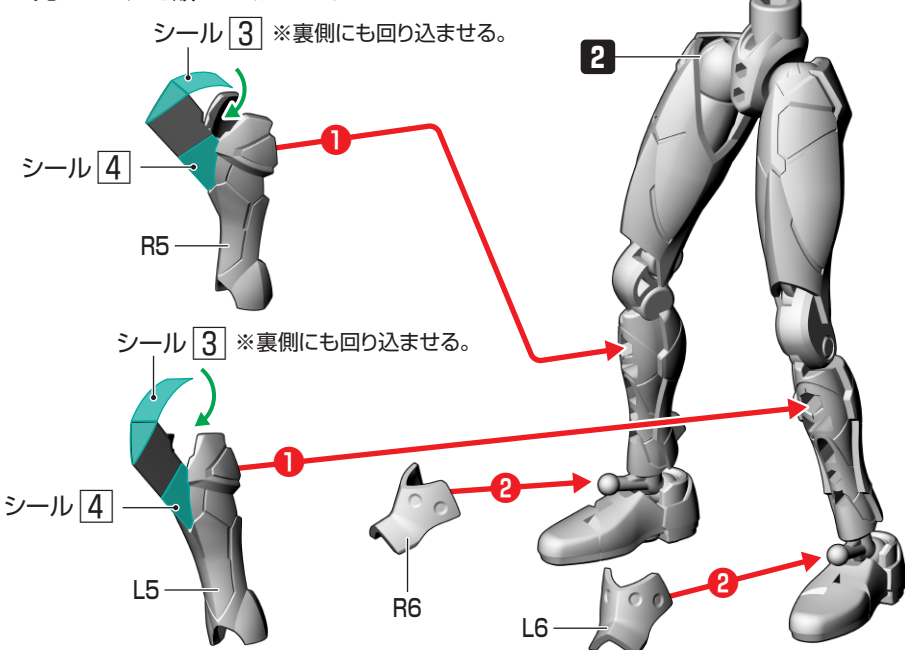

## 4 腰部パーツの組み立て

※番号の順に組み立ててください。

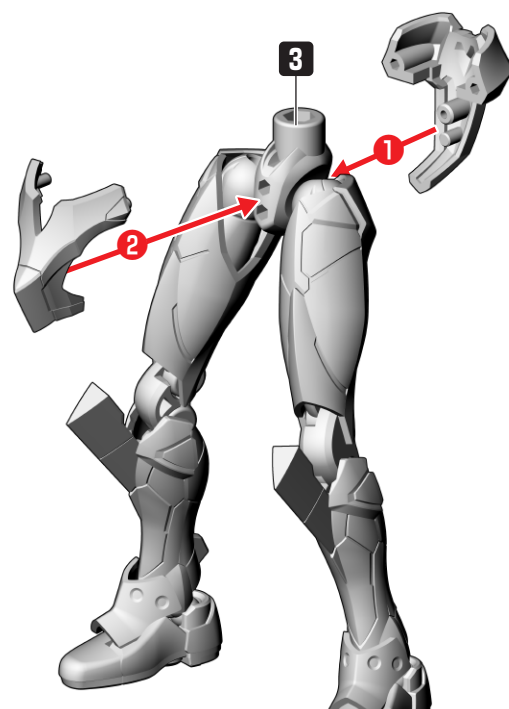

# 01:エヴァンゲリオン初号機 (TVシリーズ版) アーマーセットの組み立て

記号一覧  
Symbol List



取り付けます  
Attach



取り外します  
Remove



動かします  
Move



向きに注意  
Note The Direction

※画像と商品とは、多少異なりますのでご了承ください。

## 5 腹部パーツの組み立て

※番号の順に組み立ててください。

※パーツを見えやすくするため、左腕を省略しています。

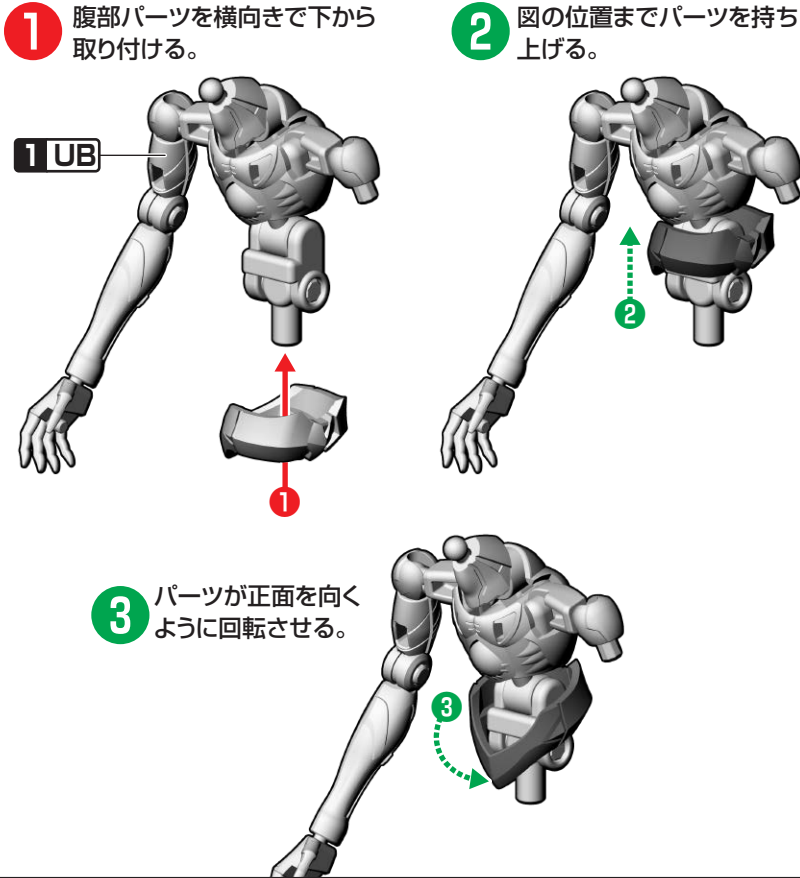

## 6 胸部パーツの組み立て

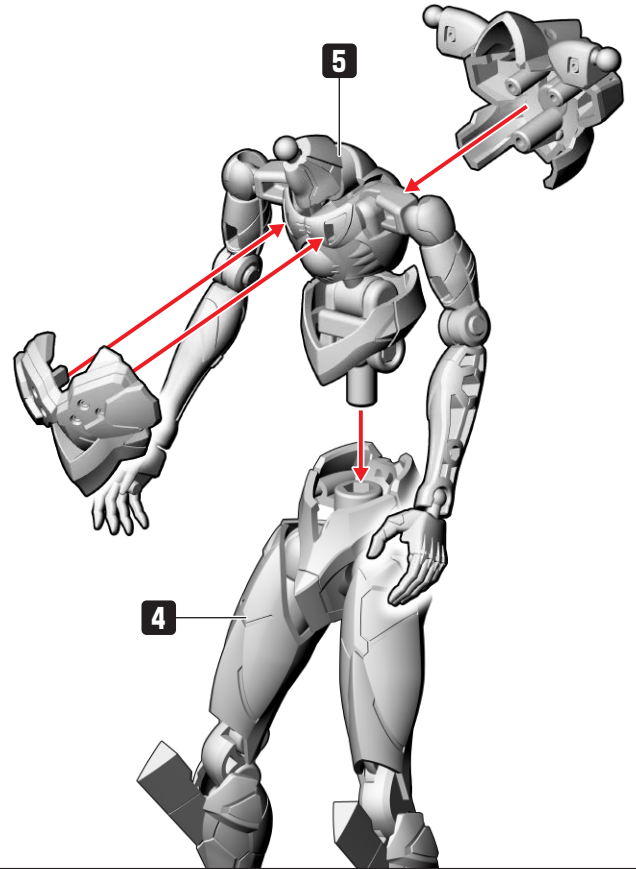

## 7 腕部パーツの組み立て

※先にシールを貼ってください。

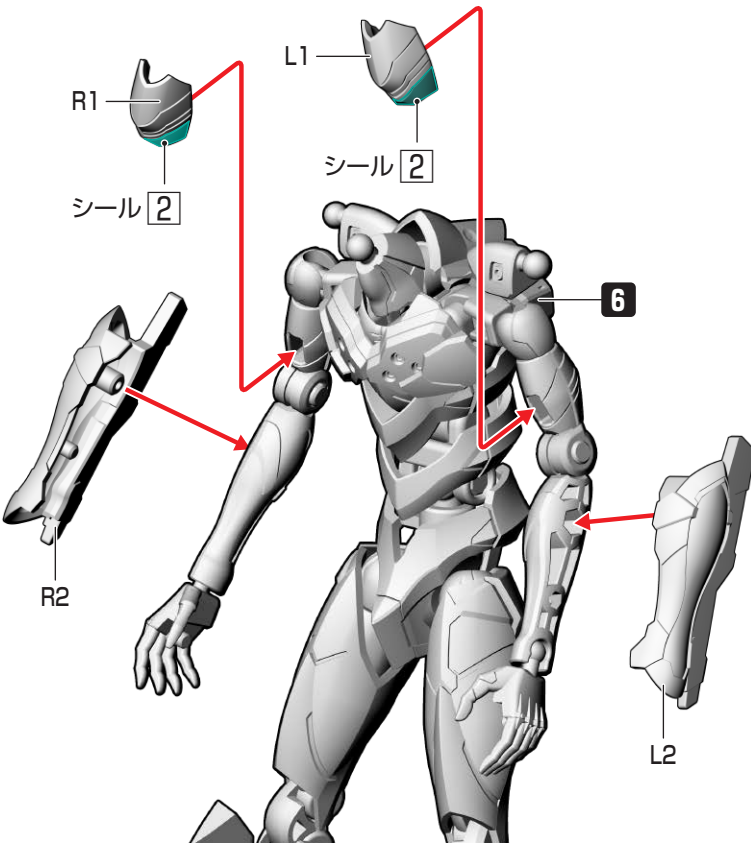

## 8 エヴァンゲリオン初号機 (TVシリーズ版) の完成

※取り付けの際、破損しないようにご注意ください。

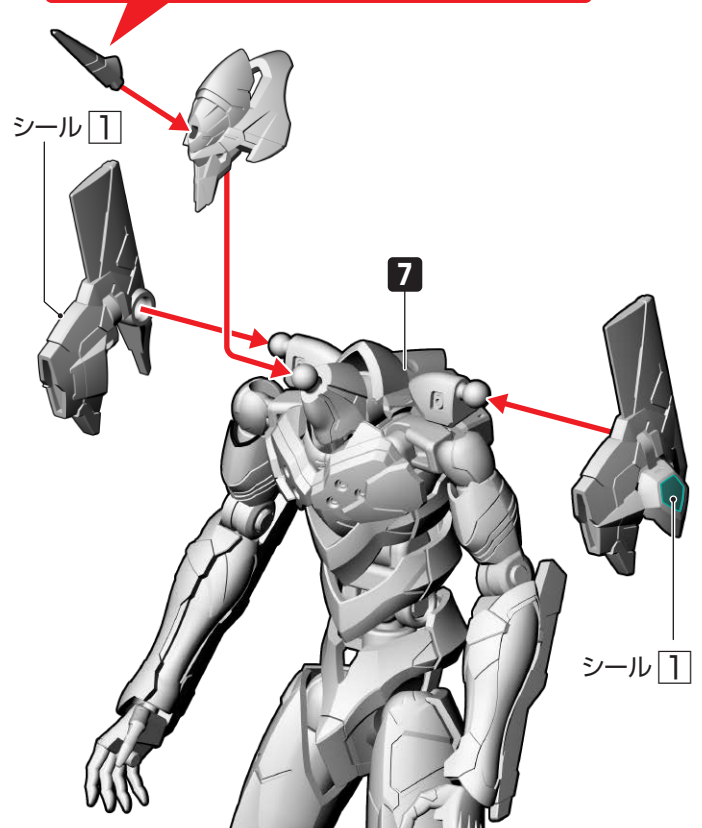

記号一覧  
Symbol List取り付けます  
Attach取り外します  
Remove動かします  
Move向きに注意  
Note The Direction

※画像と商品とは、多少異なりますのでご了承ください。

## 1 腕部フレームの組み立て

## 1 R 右腕

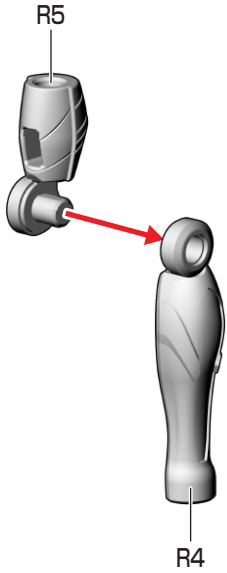

## 1 L 左腕

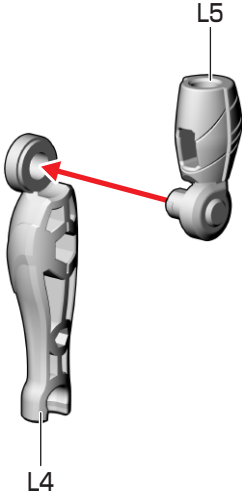

## 2 脚部フレームの組み立て

## 2 R 右脚

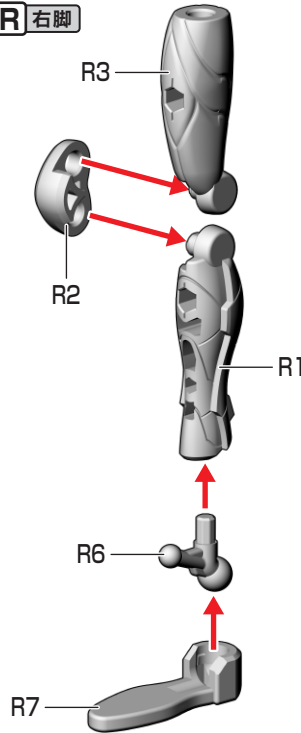

## 2 L 左脚

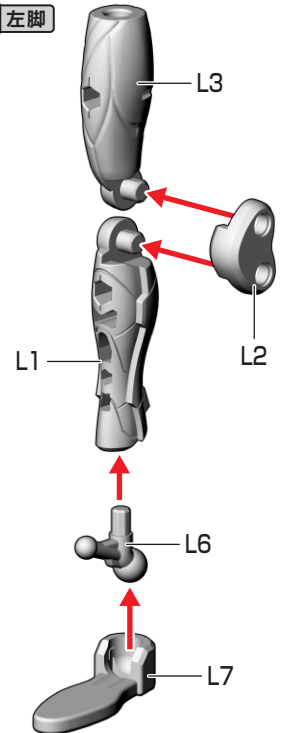

## 3 フレームの完成

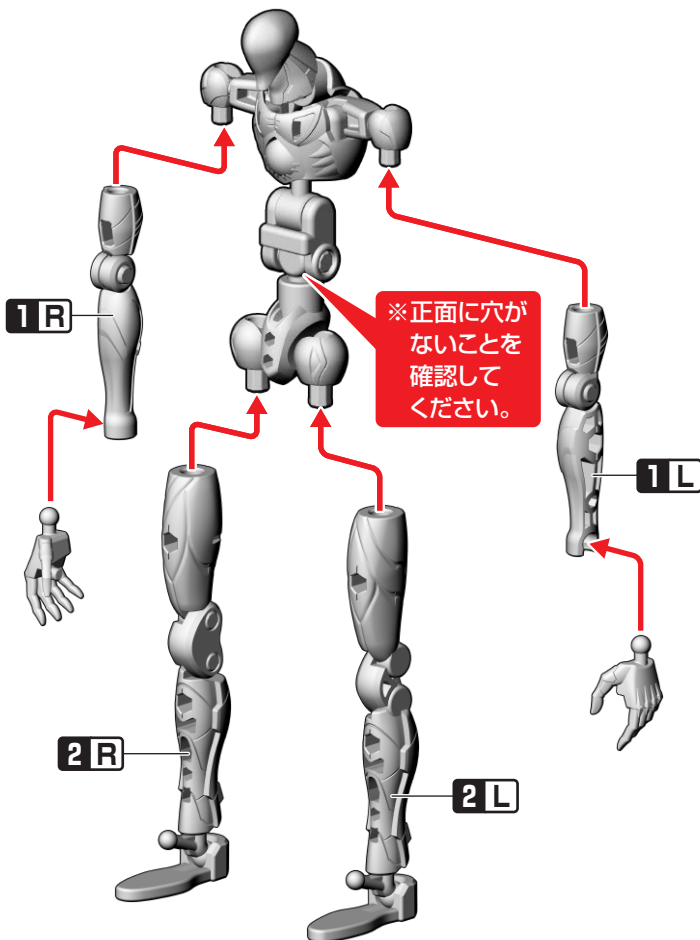
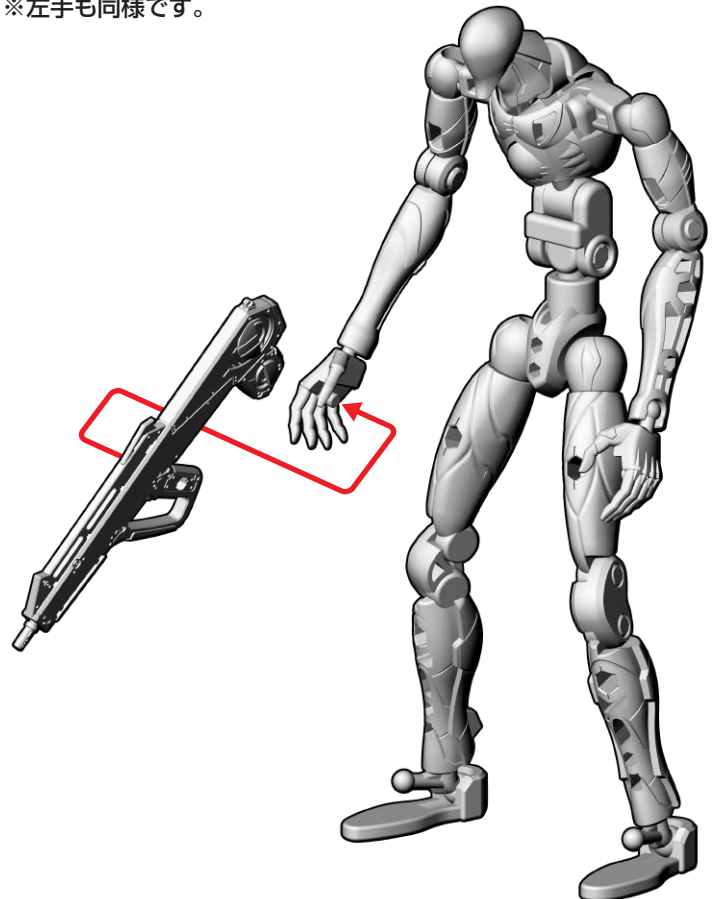
※手に武器を持たせることができます。  
※左手も同様です。

記号一覧  
Symbol List取り付けます  
Attach取り外します  
Remove動かします  
Move向きに注意  
Note The Direction

※画像と商品とは、多少異なりますのでご了承ください。

## 1 フレームの分解

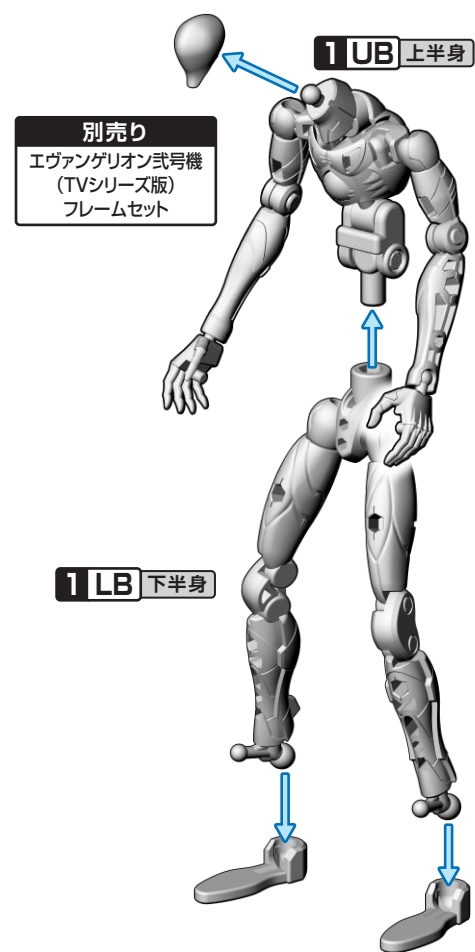

## 2 脚部パーツの組み立て①

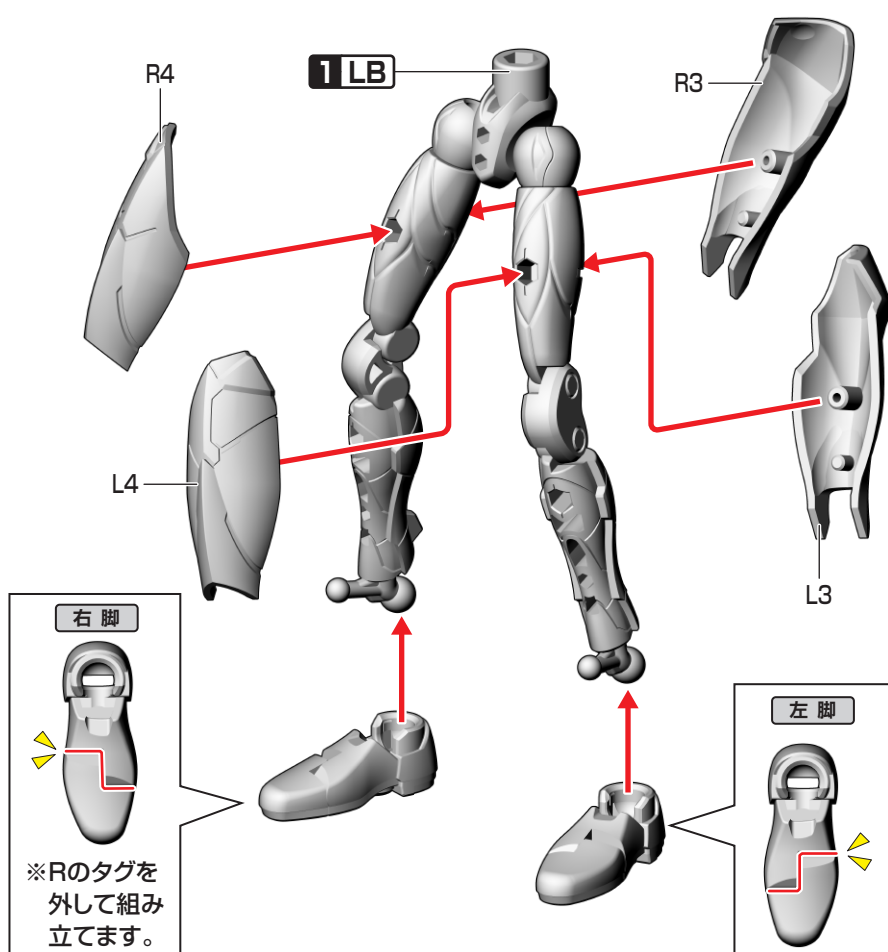

## 3 脚部パーツの組み立て②

※番号の順に組み立ててください。  
※先にシールを貼ってください。

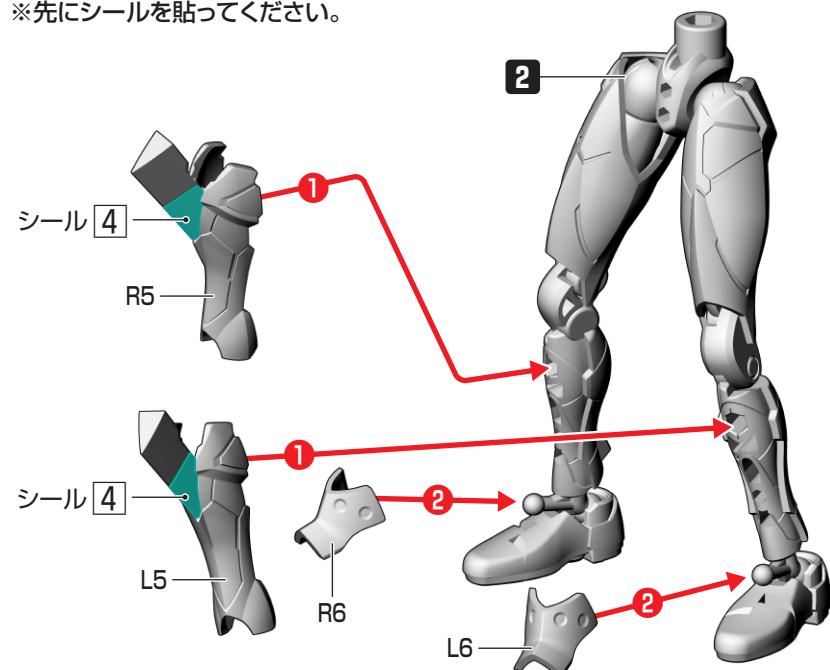

## 4 腰部パーツの組み立て

※番号の順に組み立ててください。

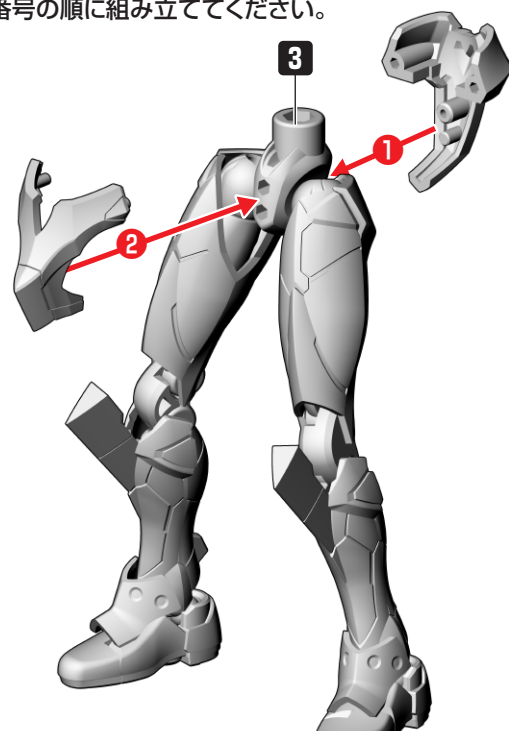

# 03:エヴァンゲリオン式号機 (TVシリーズ版) アーマーセットの組み立て

記号一覧  
Symbol List



取り付けます  
Attach



取り外します  
Remove



動かします  
Move



向きに注意  
Note The Direction

※画像と商品とは、多少異なりますのでご了承ください。

## 5 腹部パーツの組み立て

※番号の順に組み立ててください。

※パーツを見えやすくするため、左腕を省略しています。

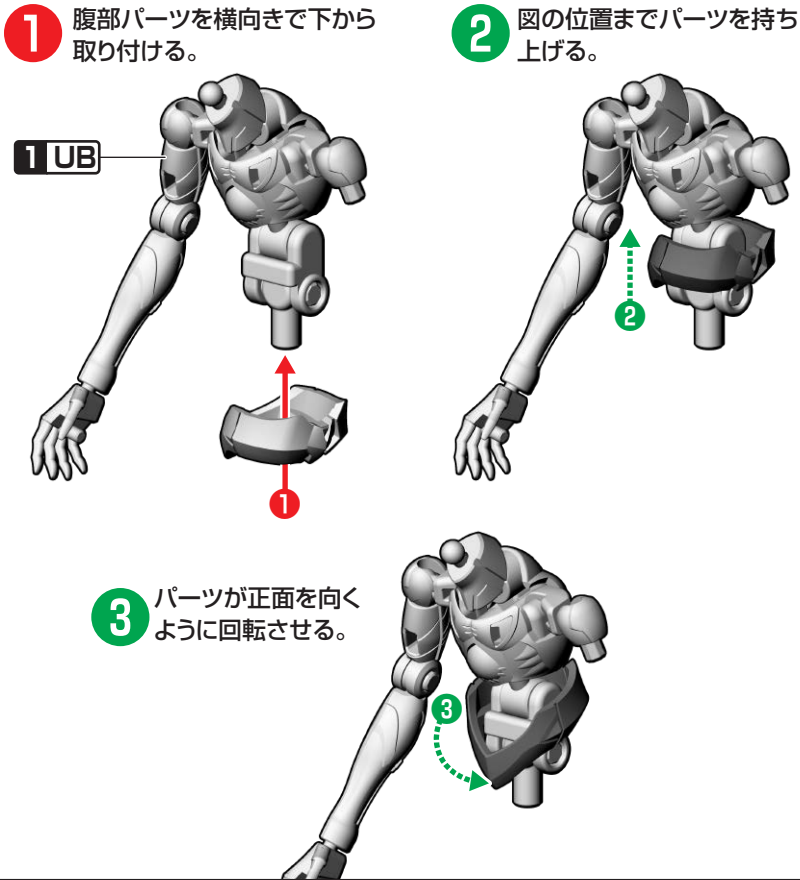

## 6 胸部パーツの組み立て

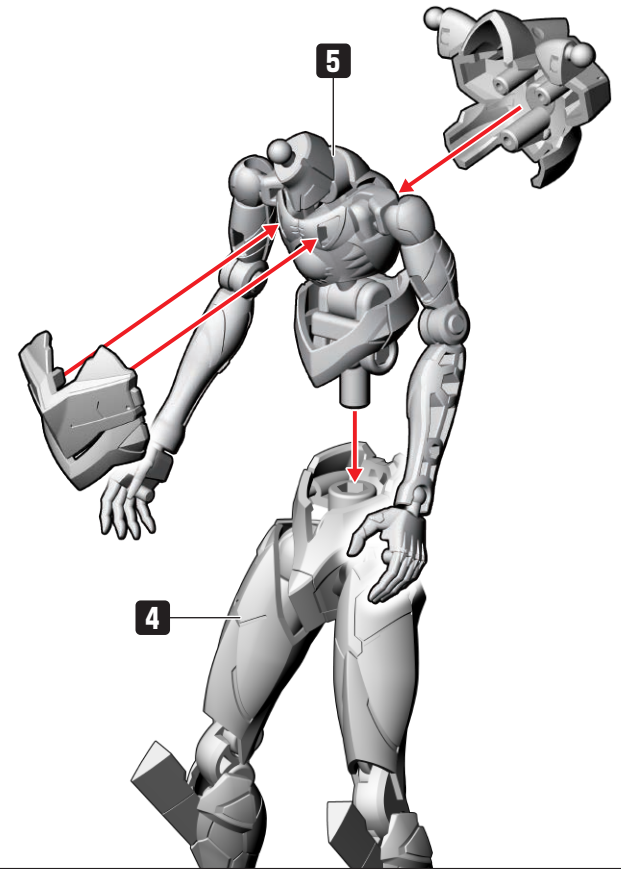

## 7 腕部パーツの組み立て

※R1、R2、L1、L2は使用しません。

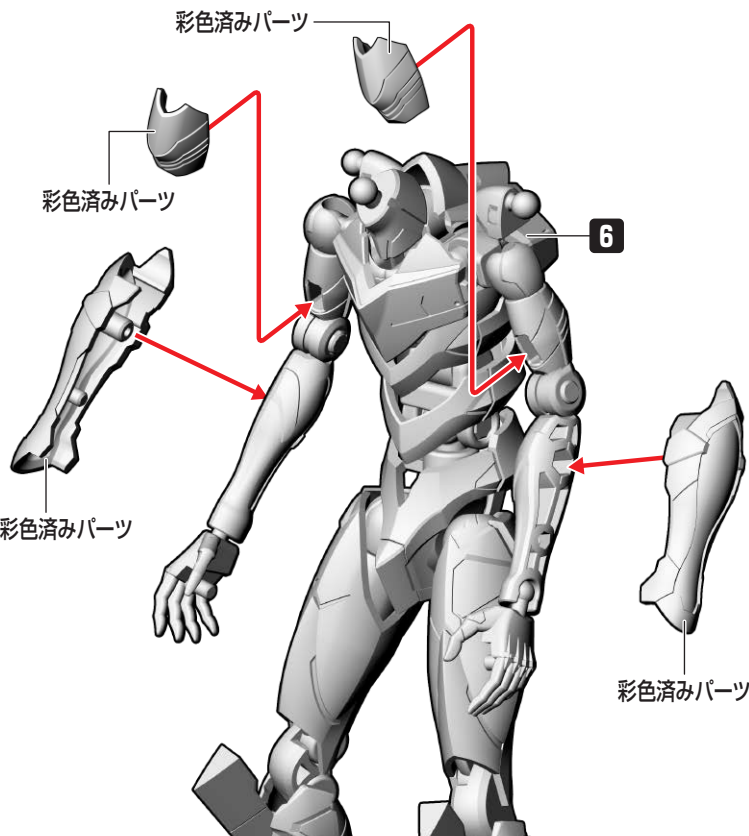

## 8 エヴァンゲリオン式号機 (TVシリーズ版) の完成

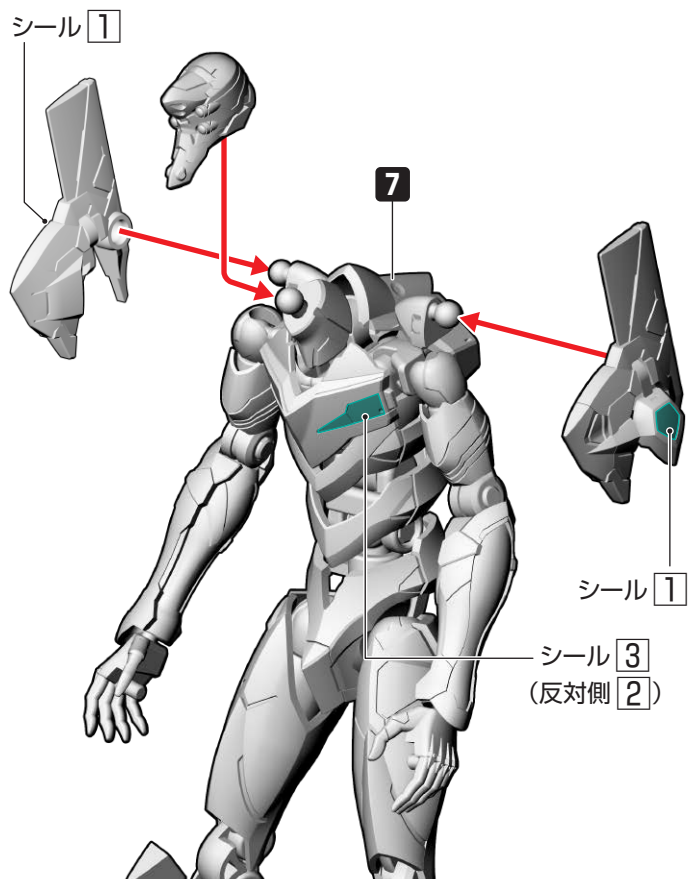

← 取り付けます Attach    
 ← 取り外します Remove    
 → 動かします Move    
 ▲ 向きに注意 Note The Direction    
 ※画像と商品とは、多少異なりますのでご了承ください。

## 1 腕部フレームの組み立て

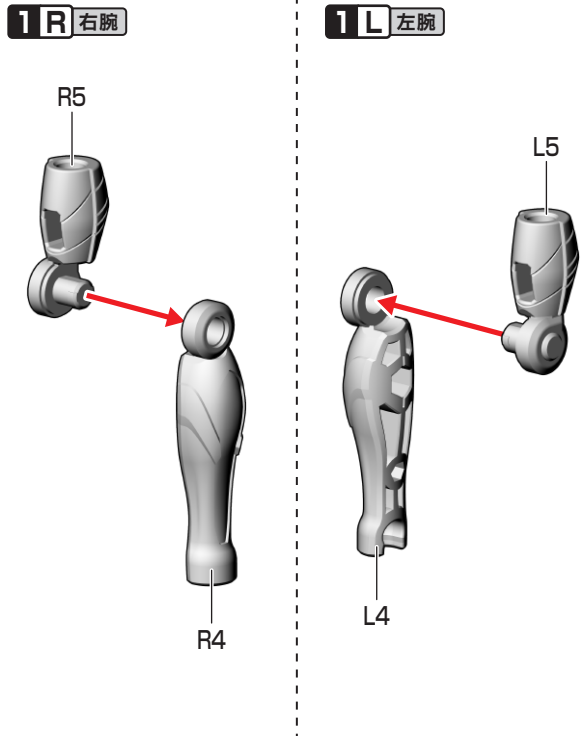

## 2 脚部フレームの組み立て

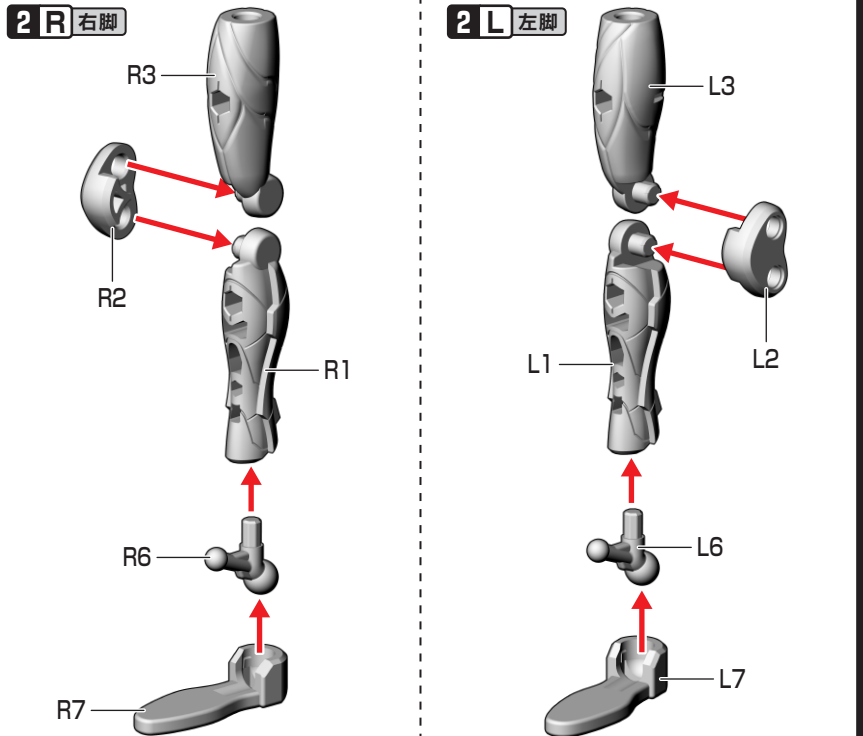

## 3 フレームの完成

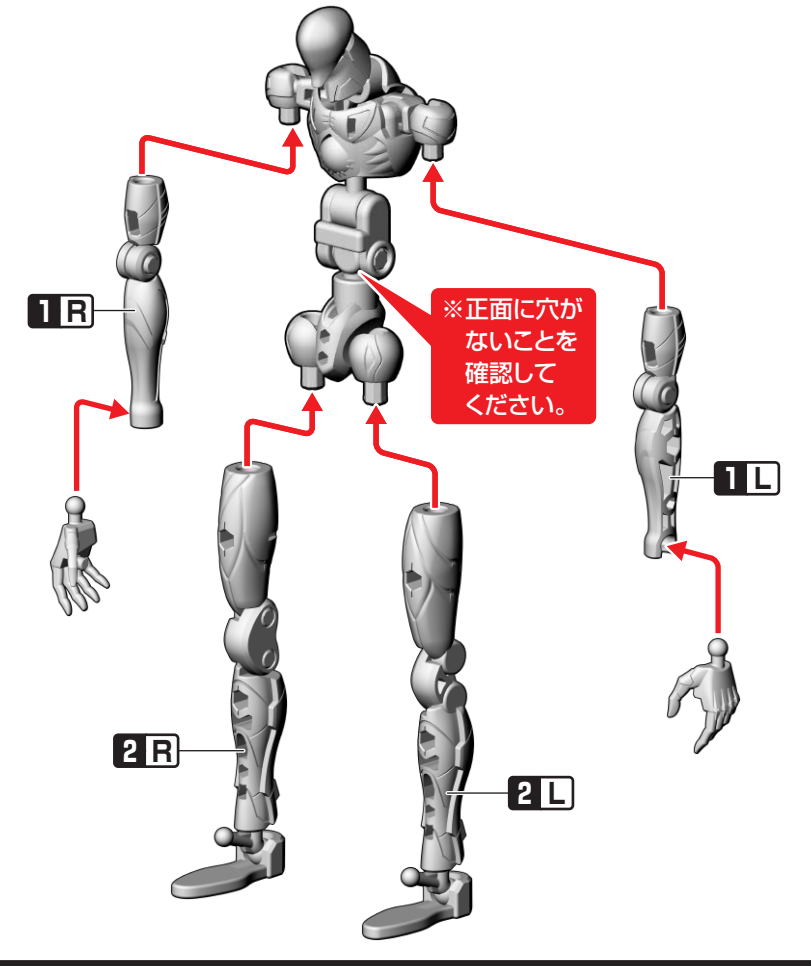

※手に武器を持たせることができます。  
※左手も同様です。

※武器の取り外しは  
丁寧に行なってください。

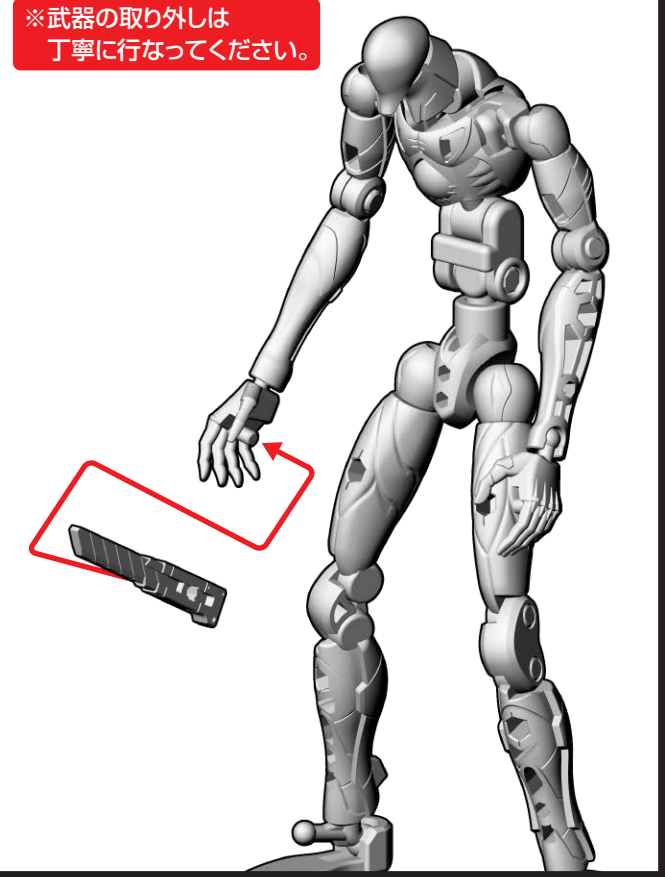

記号一覧  
Symbol List

- ← 取り付けます Attach
- ← 取り外します Remove
- 動かします Move
- ▲ 向きに注意 Note The Direction

※画像と商品とは、多少異なりますのでご了承ください。

## 1 フレームの分解

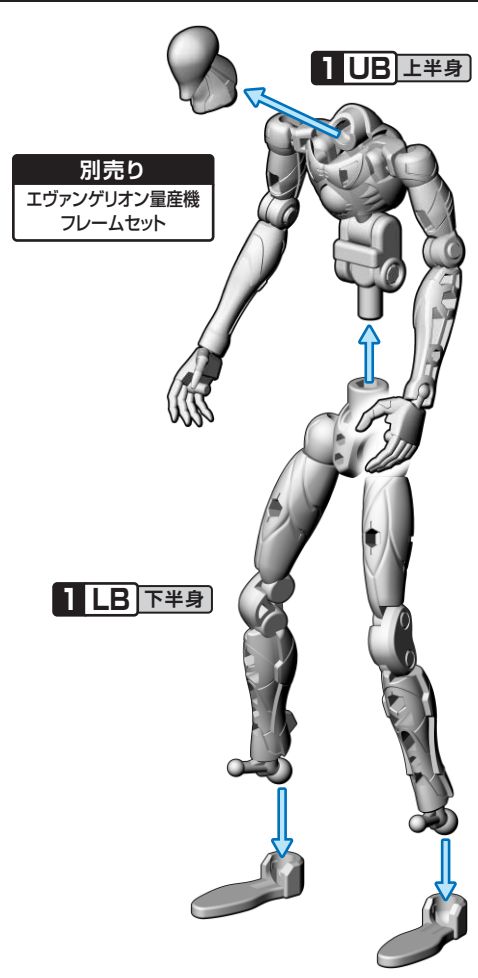

## 2 脚部パーツの組み立て①

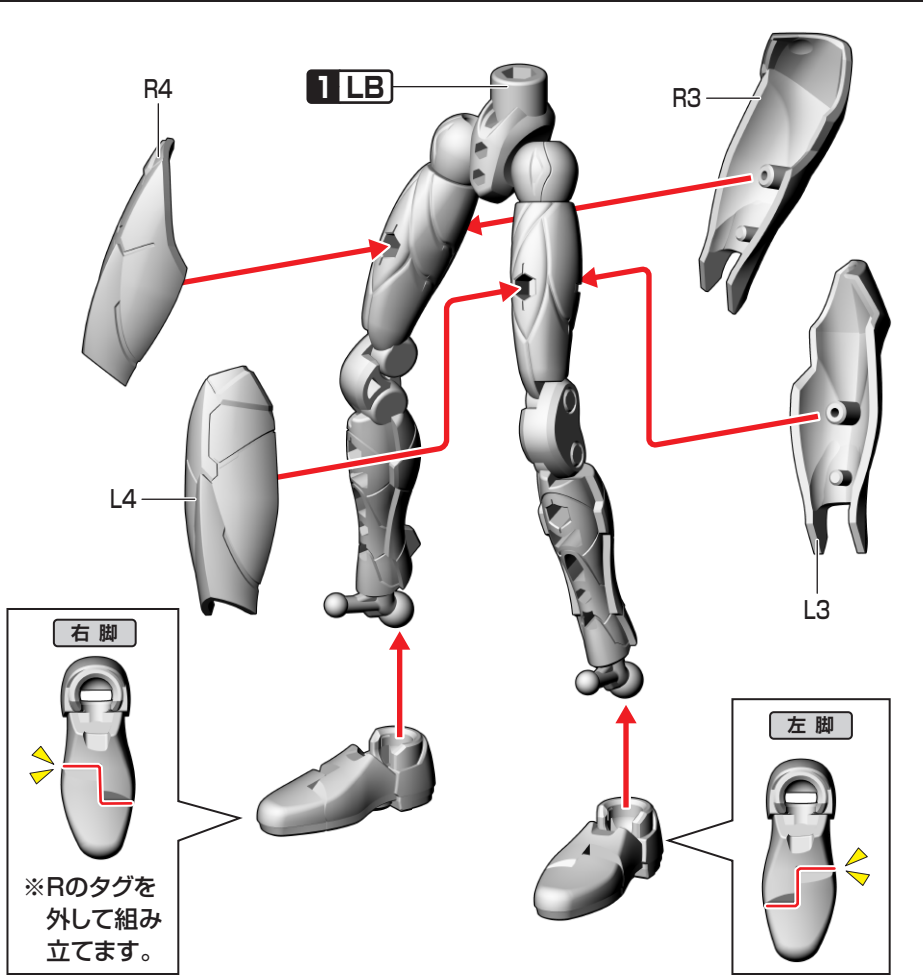

## 3 脚部パーツの組み立て②

※番号の順に組み立ててください。

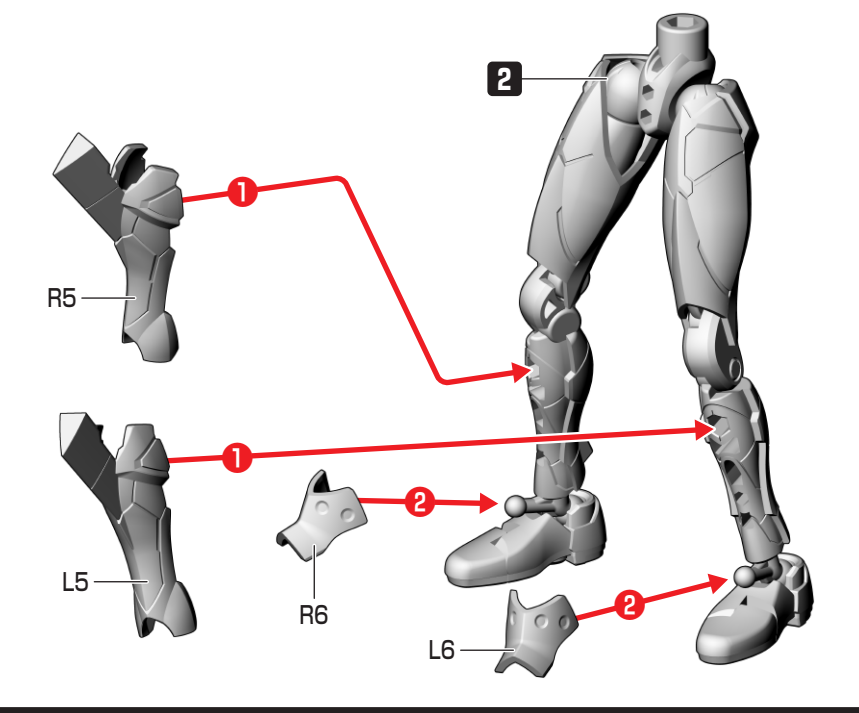

## 4 腰部パーツの組み立て

※番号の順に組み立ててください。

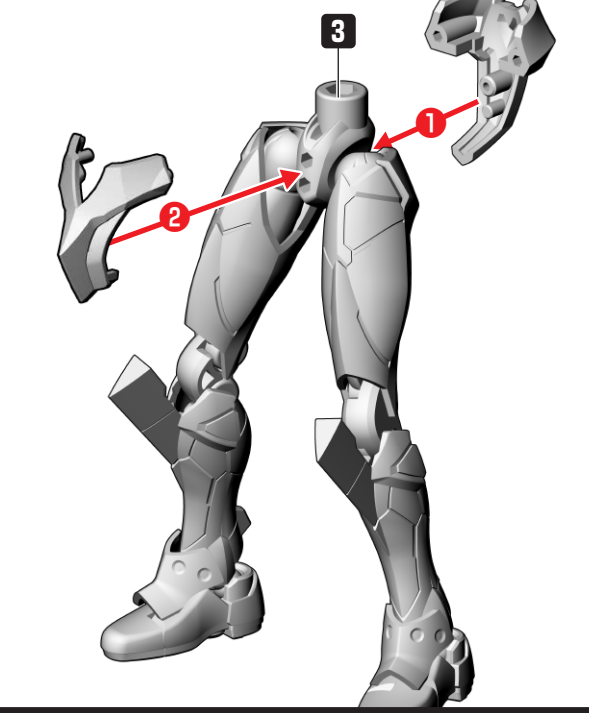



# 05:エヴァンゲリオン量産機 アーマーセットの組み立て

記号一覧  
Symbol List



取り付けます  
Attach



取り外します  
Remove



動かします  
Move



向きに注意  
Note The Direction

※画像と商品とは、多少異なりますのでご了承ください。

## 5 腹部パーツの組み立て

※番号の順に組み立ててください。

※パーツを見えやすくするため、左腕を省略しています。

**1** 腹部パーツを横向きで下から取り付ける。

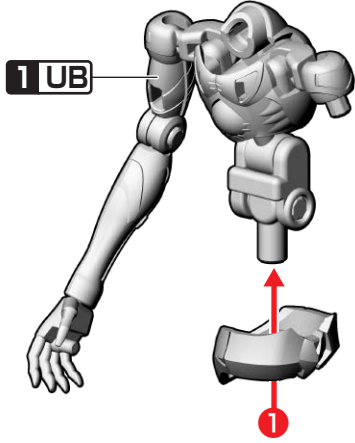

**2** 図の位置までパーツを持ち上げる。

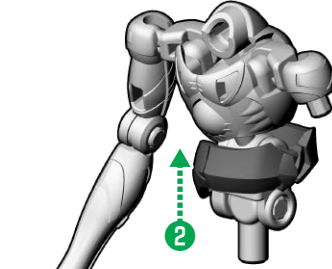

**3** パーツが正面を向くように回転させる。

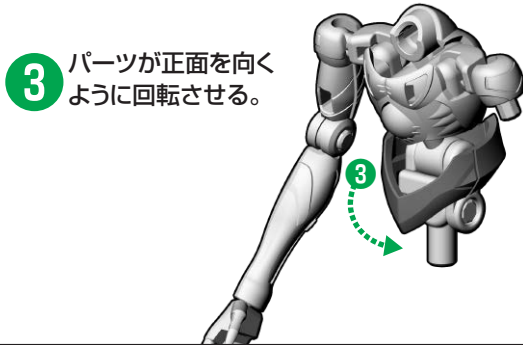

## 6 胸部パーツの組み立て

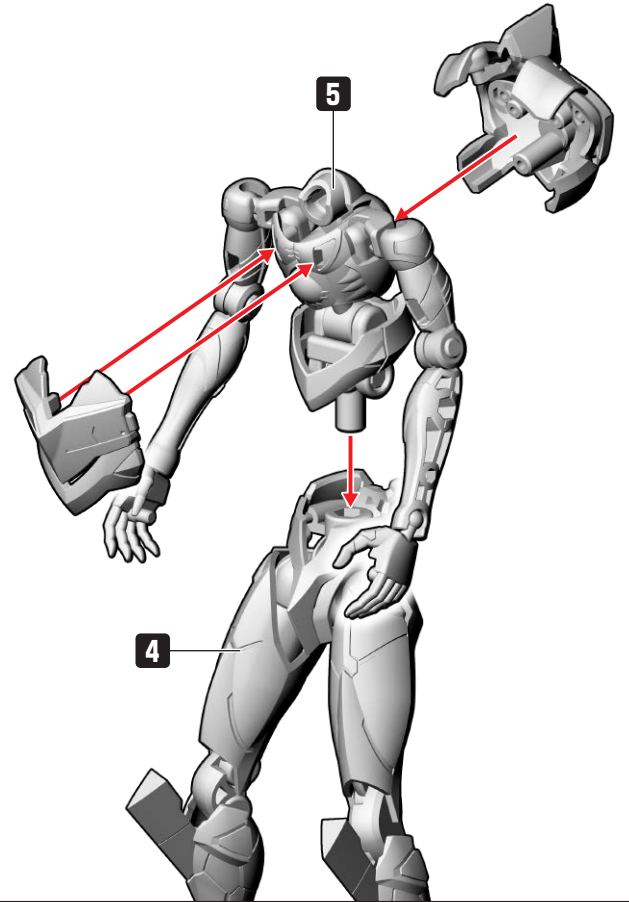

## 7 腕部パーツの組み立て

※R2、L2は使用しません。

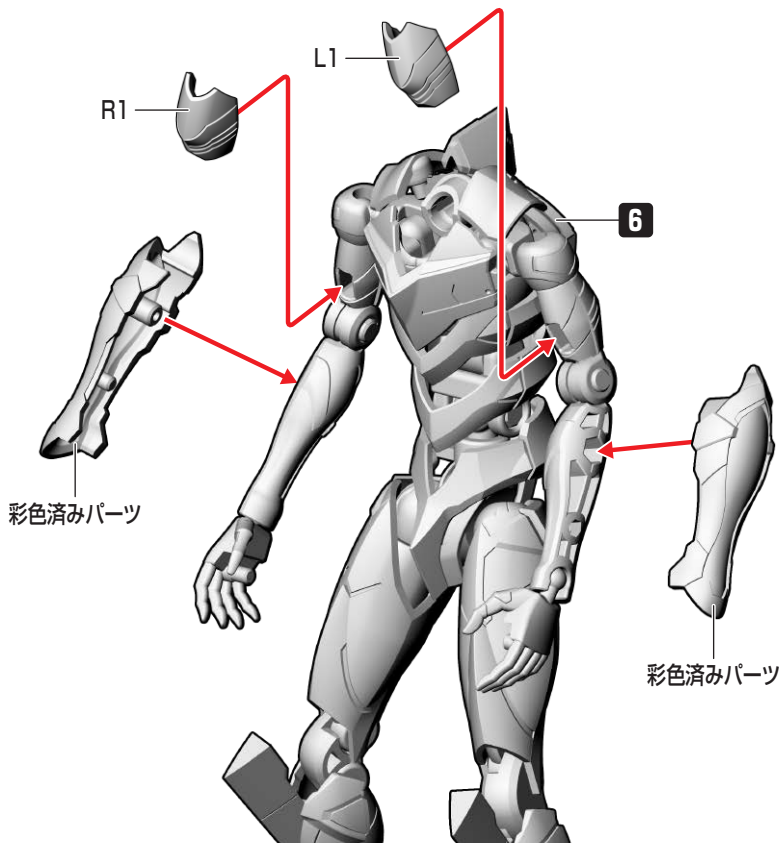

## 8 エヴァンゲリオン量産機の完成

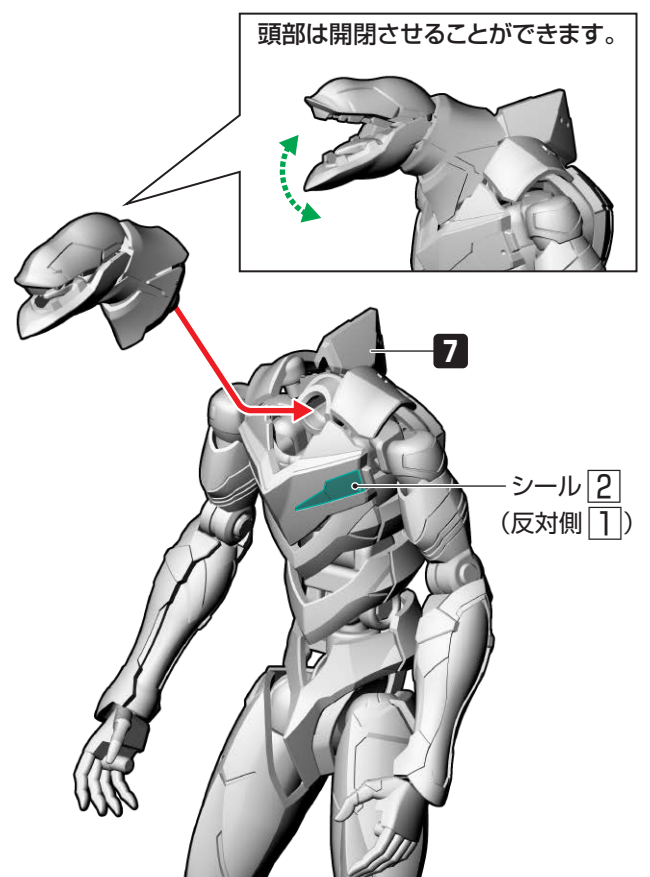

記号一覧  
Symbol List



取り付けます  
Attach



取り外します  
Remove



動かします  
Move



向きに注意  
Note The Direction

※画像と商品とは、多少異なりますのでご了承ください。

## 1 腕部フレームの組み立て

### 1 R 右腕

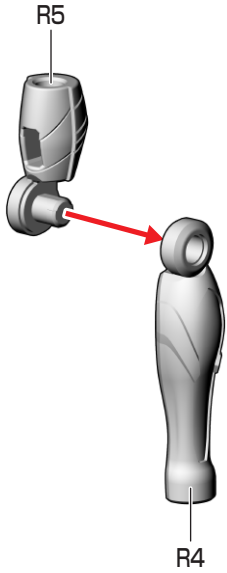

### 1 L 左腕

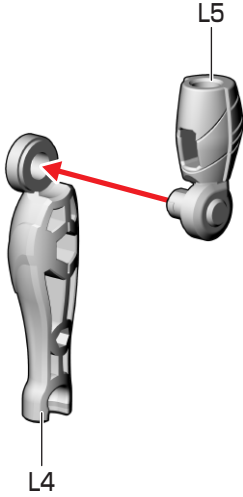

## 2 脚部フレームの組み立て

### 2 R 右脚

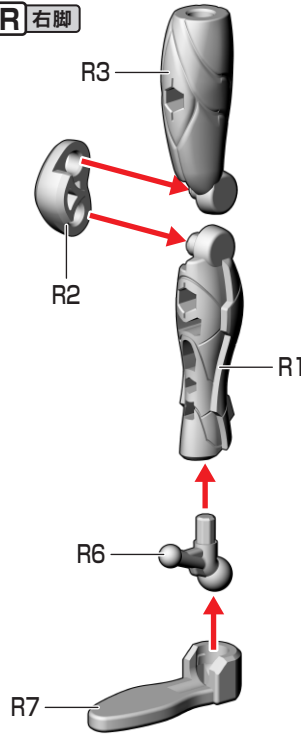

### 2 L 左脚

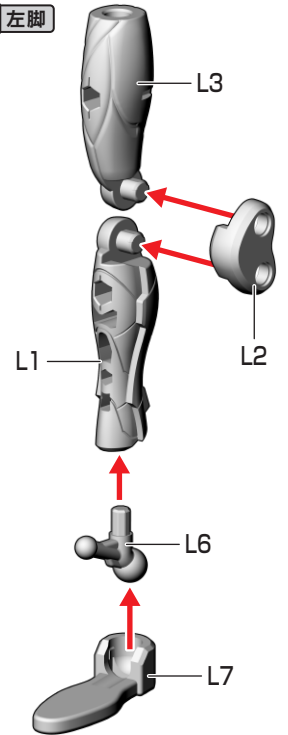

## 3 フレームの完成

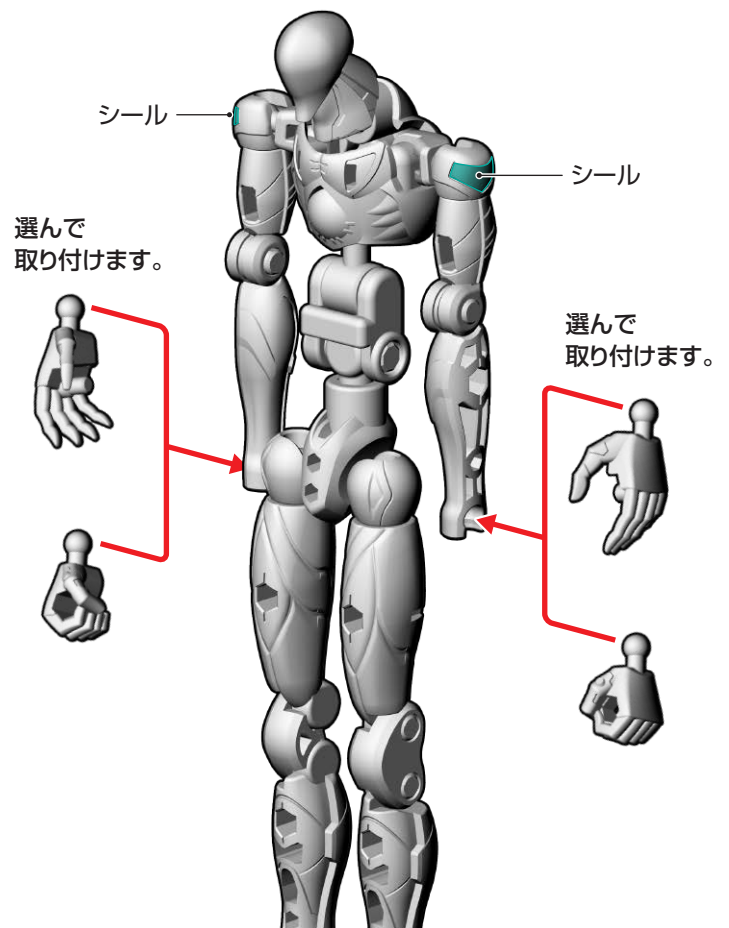
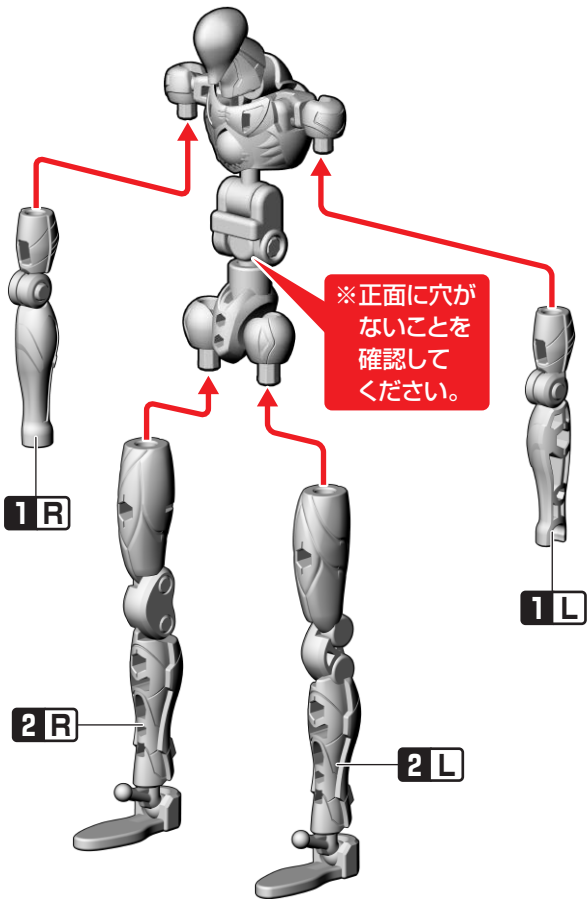

エヴァンゲリオン本体(アーマー・フレーム)の組み立ては、別売りのそれぞれの製品の取扱説明をご覧ください。

記号一覧  
Symbol List



取り付けます  
Attach



取り外します  
Remove



動かします  
Move



向きに注意  
Note The Direction

※画像と商品とは、多少異なりますのでご了承ください。

## 1 武器の組み立て

※番号の順に組み立ててください。

※先にシールを貼ってください。

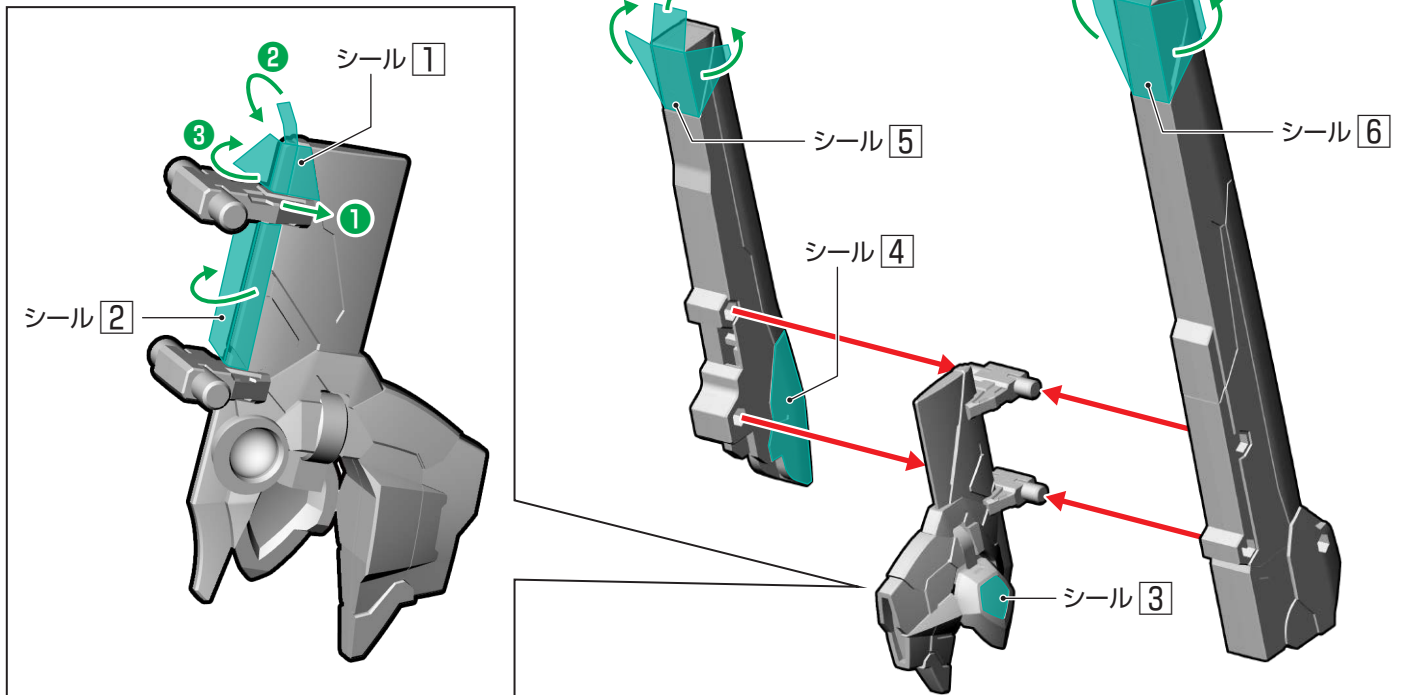

別売り  
エヴァンゲリオン初号機  
(TVシリーズ版)

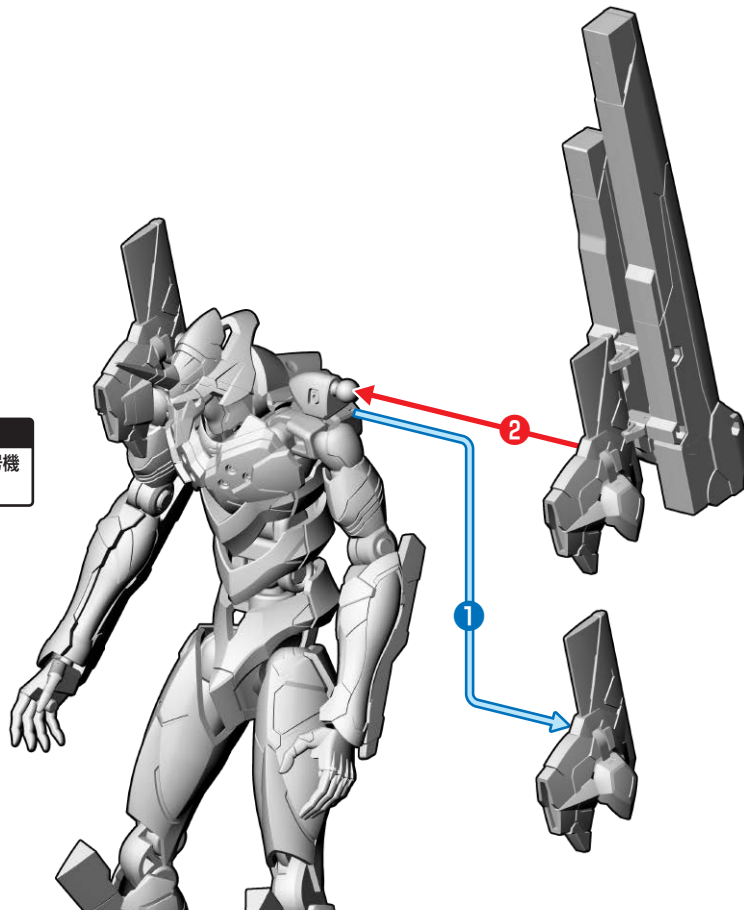

# 07:オプションセットAの取り付け

記号一覧  
Symbol List



取り付けます  
Attach



取り外します  
Remove



動かします  
Move



向きに注意  
Note The Direction

※画像と商品とは、多少異なりますのでご了承ください。

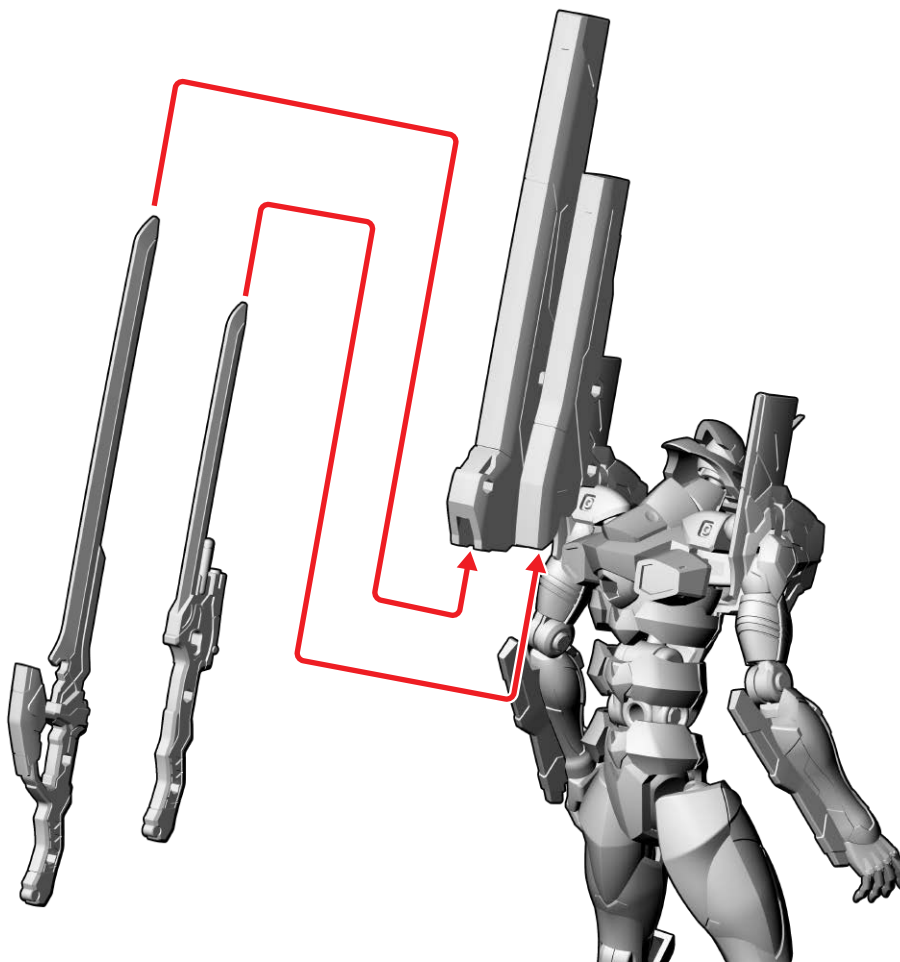

※武器は手に持たせることもできます。

※武器の取り外しは丁寧に行なってください。

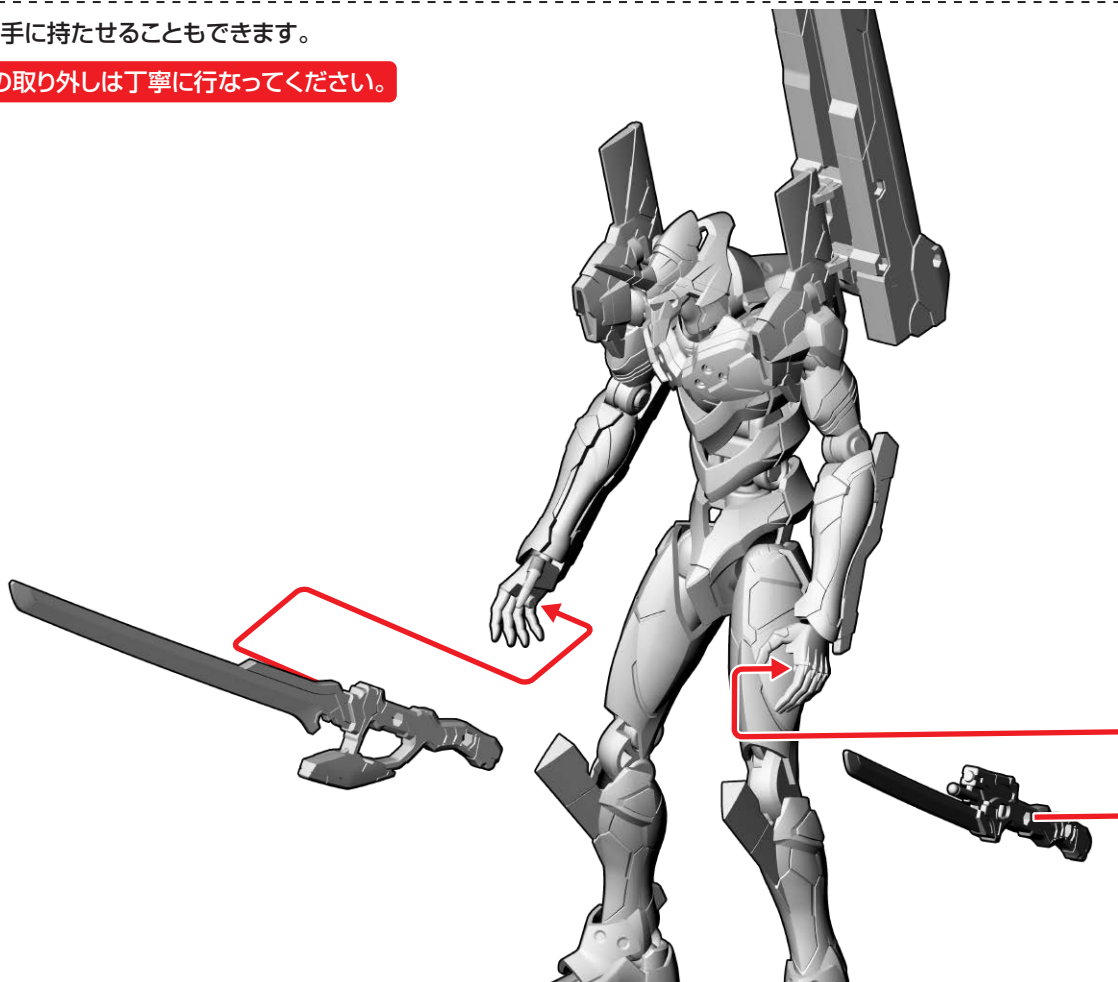

# 07:オプションセットAの取り付け

記号一覧  
Symbol List



取り付けます  
Attach



取り外します  
Remove



動かします  
Move



向きに注意  
Note The Direction

※画像と商品とは、多少異なりますのでご了承ください。

## 2 輸送台の組み立て ※番号の順に組み立ててください。

1 柱を組み立てます。

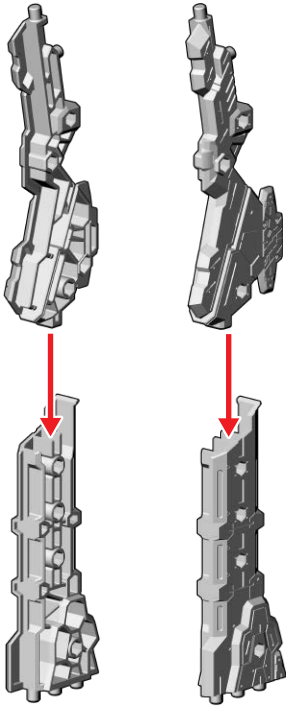

2 柱を連結します。

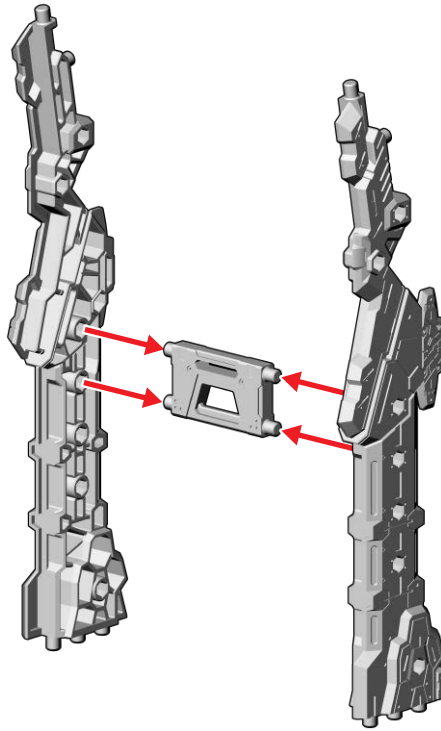

3 柱を台座に取り付けます。

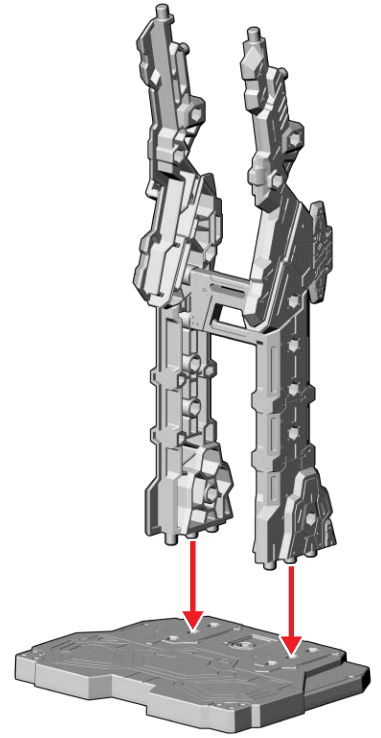

※エヴァンゲリオン各種(別売り)をディスプレイすることができます。

別売り

エヴァンゲリオン初号機  
(TVシリーズ版)

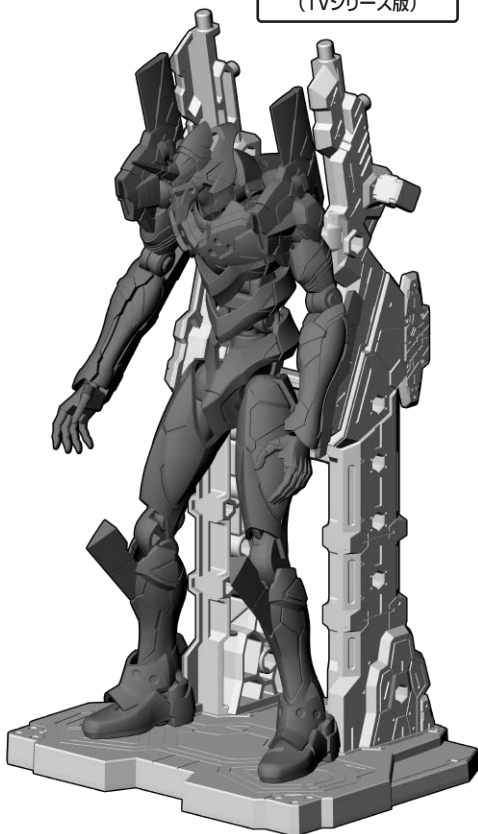

※別売りの武器はアタッチメントを取り付けたあと、輸送台のお好みの位置に取り付けることができます。

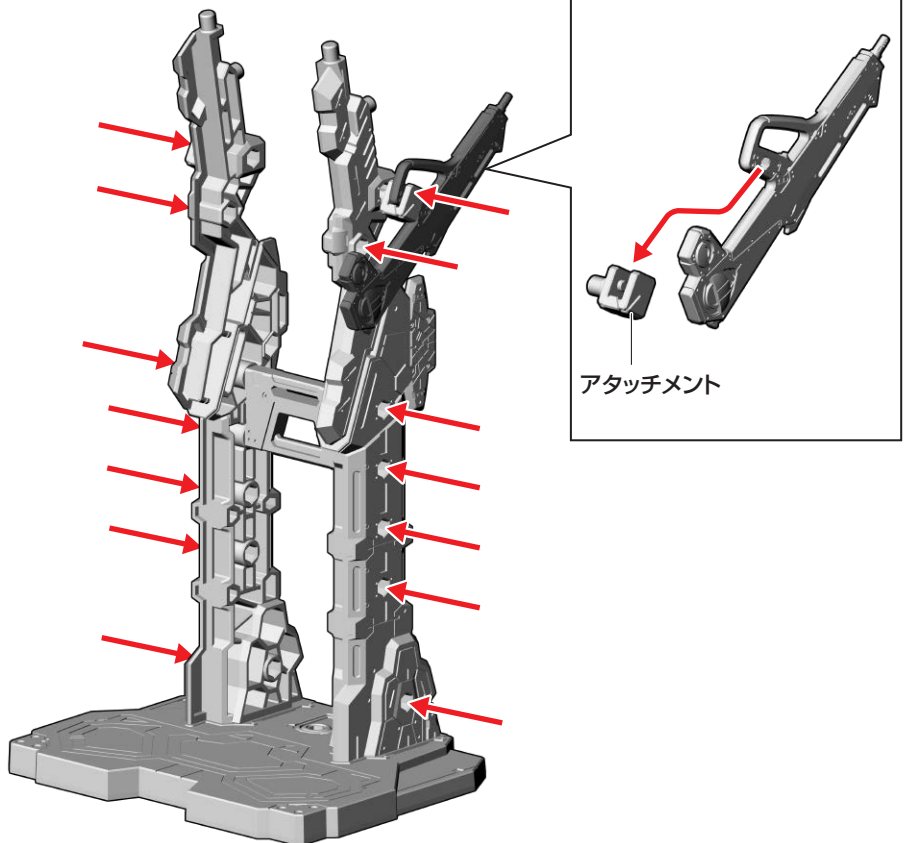

エヴァンゲリオン本体(アーマー・フレーム)の組み立ては、別売りのそれぞれの製品の取扱説明をご覧ください。

記号一覧  
Symbol List



取り付けます  
Attach



取り外します  
Remove



動かします  
Move



向きに注意  
Note The Direction

※画像と商品とは、多少異なりますのでご了承ください。

### 1 肩部パーツの取り付け

※番号の順に組み立ててください。

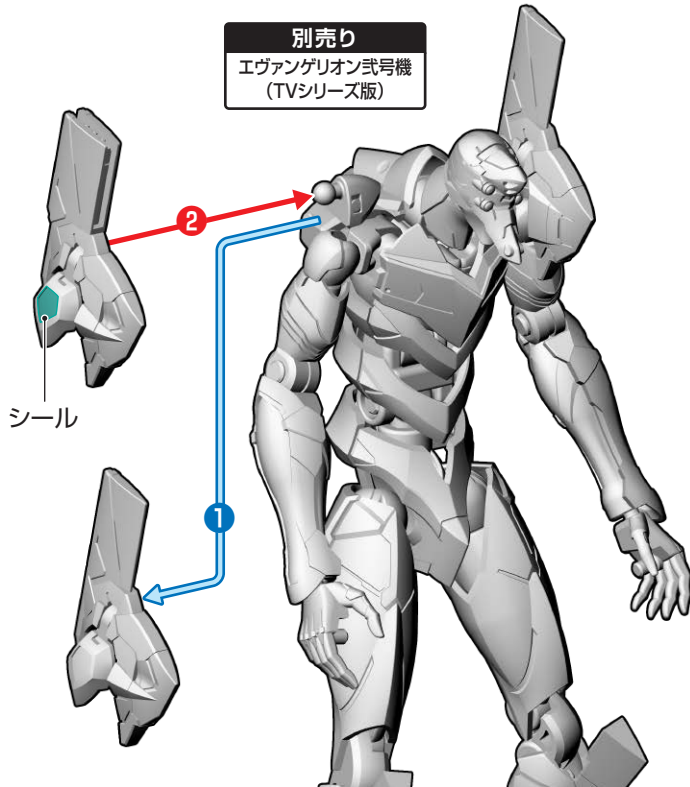

### 2 武器の取り付け①

※手に武器を持たせることができます。  
※左手も同様です。

※武器の取り外しは  
丁寧に行なってください。

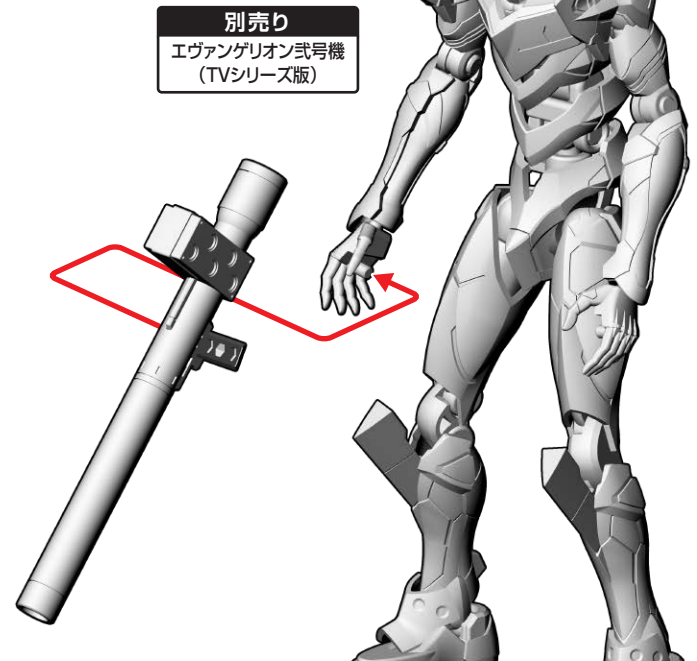

### 3 武器の取り付け② ※番号の順に組み立ててください。

※手に武器を持たせることができます。  
※左手も同様です。

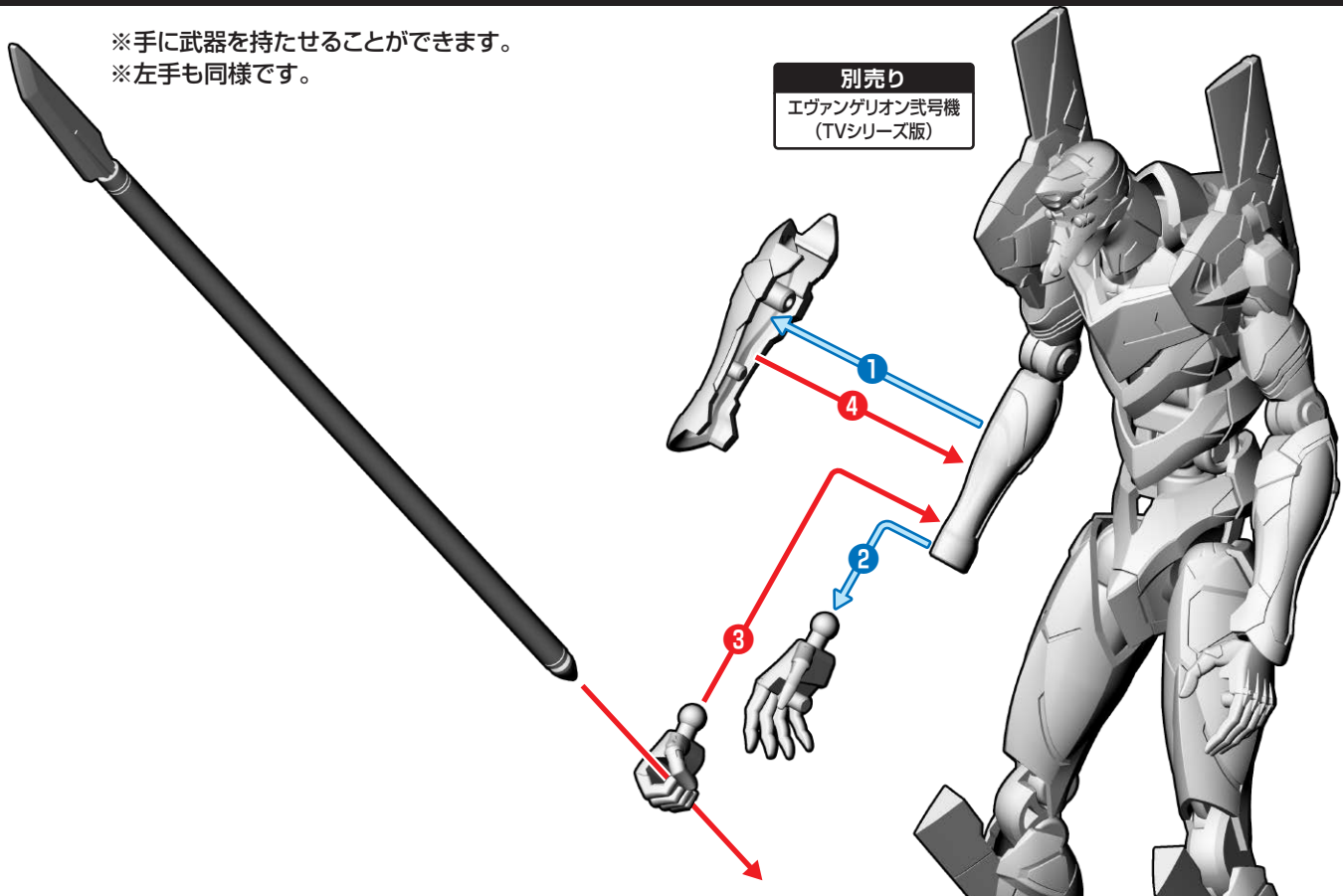

# 08:オプションセットBの取り付け

記号一覧  
Symbol List



取り付けます  
Attach



取り外します  
Remove



動かします  
Move



向きに注意  
Note The Direction

※画像と商品とは、多少異なりますのでご了承ください。

## 4 武器の取り付け③

※手に武器を持たせることができます。  
※左手も同様です。

※武器の取り外しは  
丁寧に行なってください。

別売り  
エヴァンゲリオン量産機

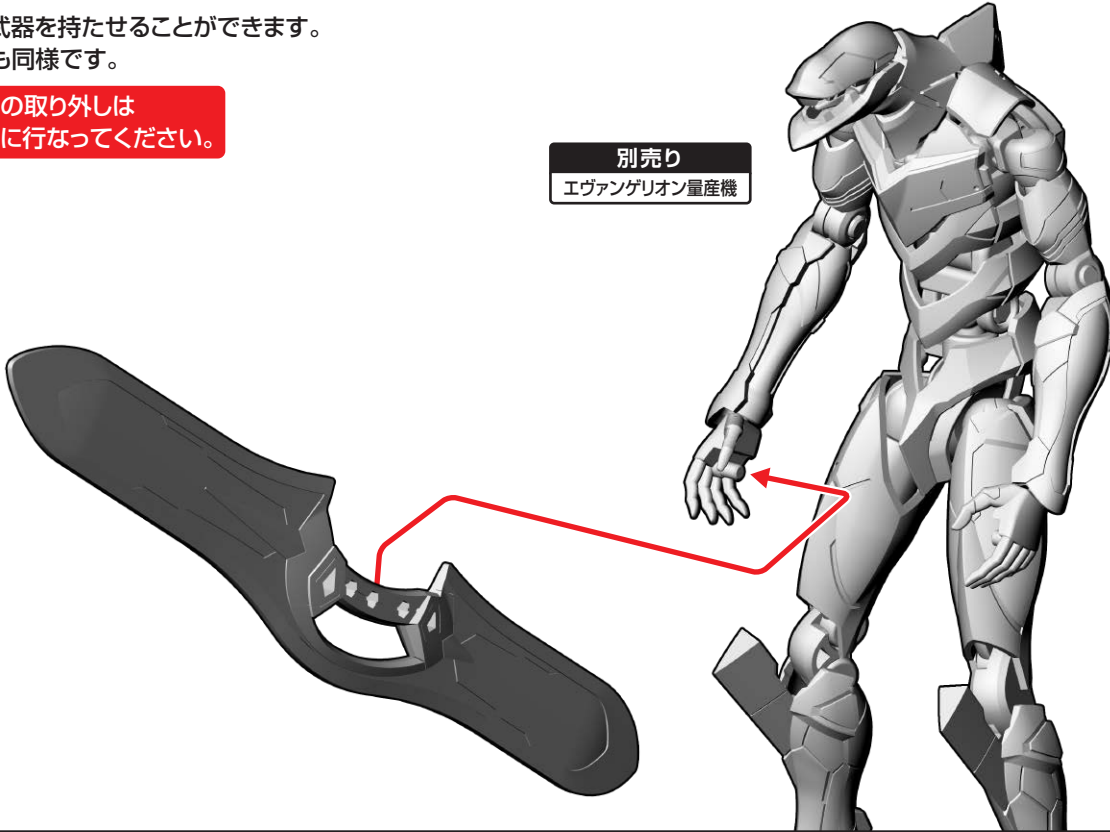

## 5 武器の取り付け④ ※番号の順に組み立ててください。

別売り  
エヴァンゲリオン量産機

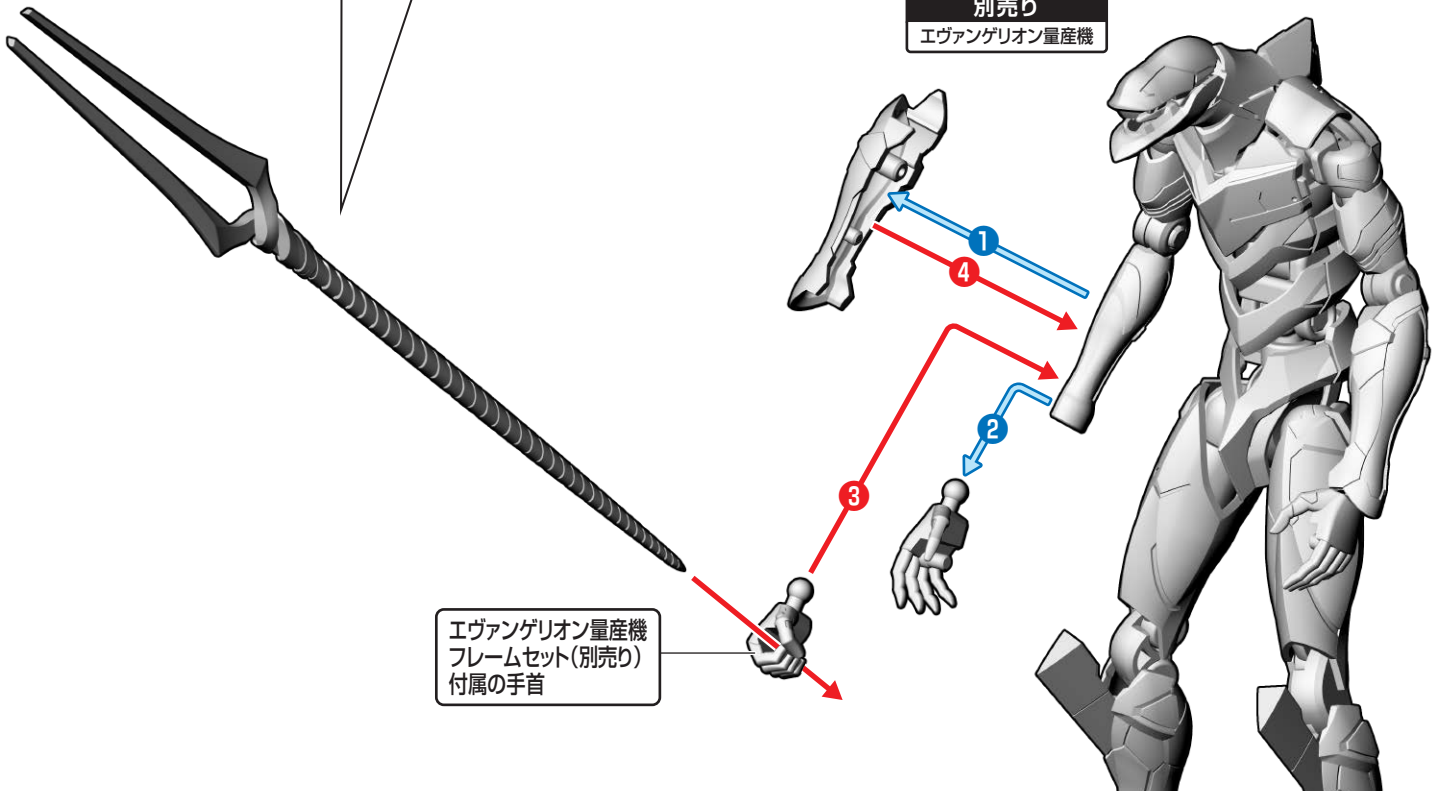
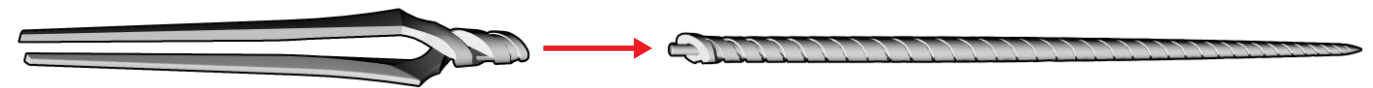

エヴァンゲリオン量産機  
フレームセット(別売り)  
付属の手首