

SO-DO CHRONICLE

仮面ライダー555 2
MASKED RIDER 555 2

1 仮面ライダーファイズ ブラスターフォーム

2 仮面ライダーデルタ

3 仮面ライダーサイガ

4 仮面ライダーオーガ

5 ライオトルーパー

品目コード：2666242

⚠ 注意 お買い上げのお客様へ 必ずお読みください。

●本商品の対象年齢は15才以上です。対象年齢未満のお子様には絶対に与えないでください。●小さな部品がありますので、小さなお子様が誤って飲み込まないように注意してください。窒息などの危険があります。●尖った部分や鋭い部分がありますので、取扱いや保管場所に注意してください。思わぬケガをするおそれがあります。●部品はきれいに切り取り、切り取ったあとのクズは捨ててください。

〈使用上の注意〉●可動部分・取付部分を無理な方向に強く引っ張ったり、曲げたりしないでください。●本商品を樹脂製のソファやシート、タイルなどの上に置かないでください。長時間接触していると色に移る場合があります。●本商品には、組み立ての一部にニッパー・カッターなどを使用します。別にご用意ください。

1 仮面ライダーファイズブラスターフォームの組み立て方

記号一覧
Symbol List

← 取り付けます
Attach

← 取り外します
Remove

← 動かします
Move

△ 向きに注意
Note The Direction

組み立てに必要な商品

2 ファイズブラスターフォーム【B】

1 ファイズ ブラスターフォーム【A】



※セット内容のイメージ画像です。

●本体にシールを貼り組み立てます。

※シール①～⑫はファイズ ブラスターフォーム【A】に付属しています。

シール⑬～⑲はファイズ ブラスターフォーム【B】に付属しています。

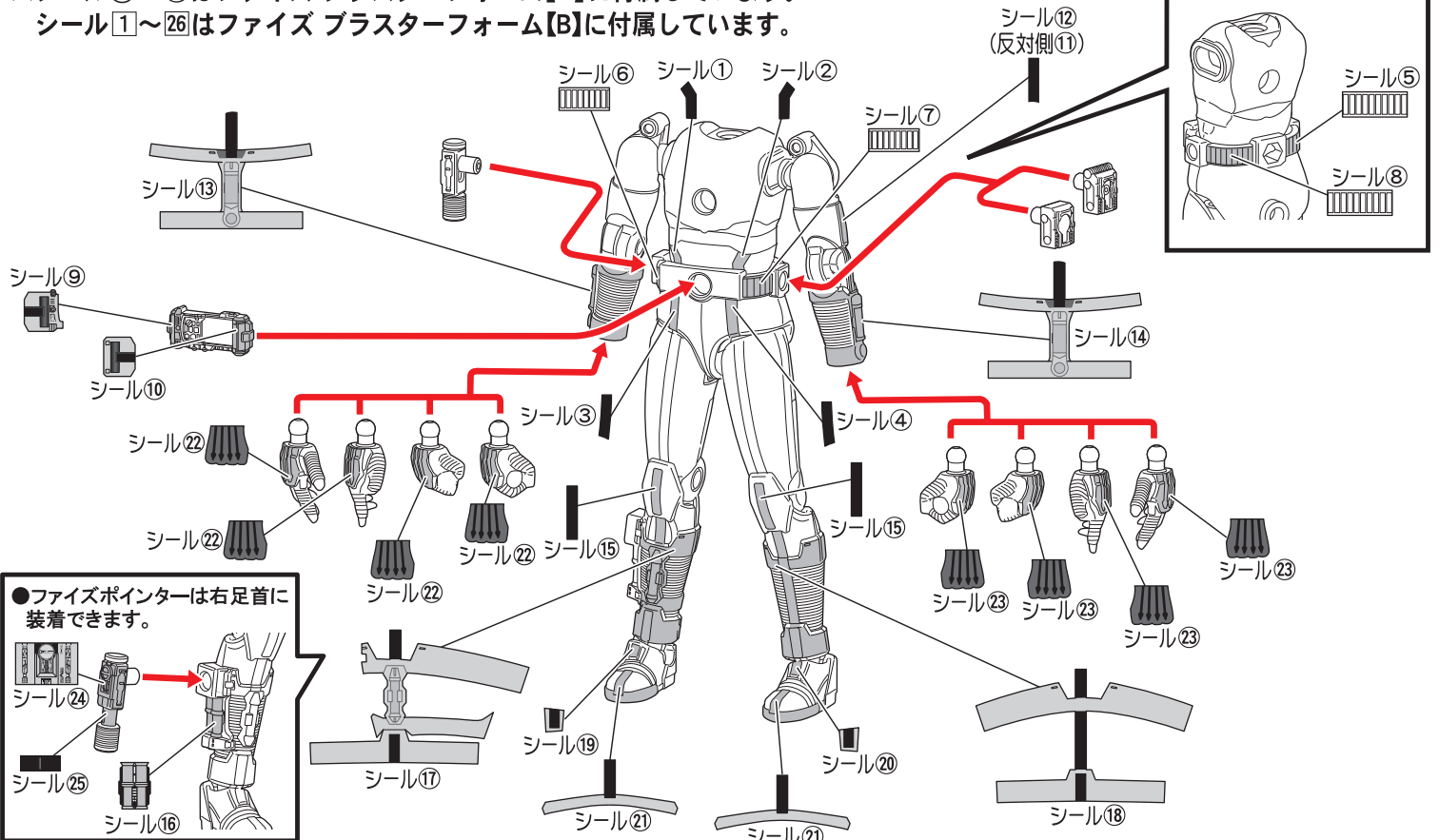

●各パーツにシールを貼ります。

【後ろから見た図】

●各アーマーパーツをボディに取り付けます。
※ボディの組み立て方は、1 ファイズ ブラスター
フォーム【A】の組み立て方をご確認ください。

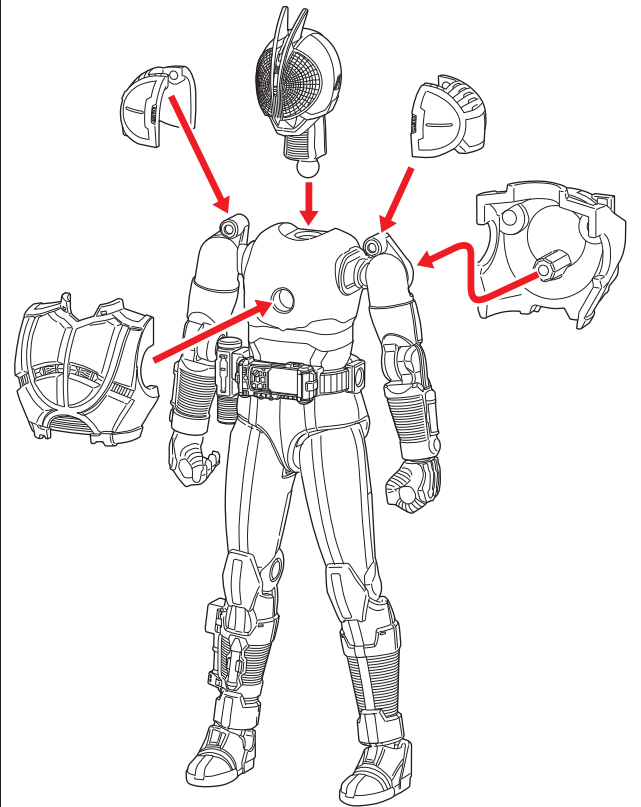
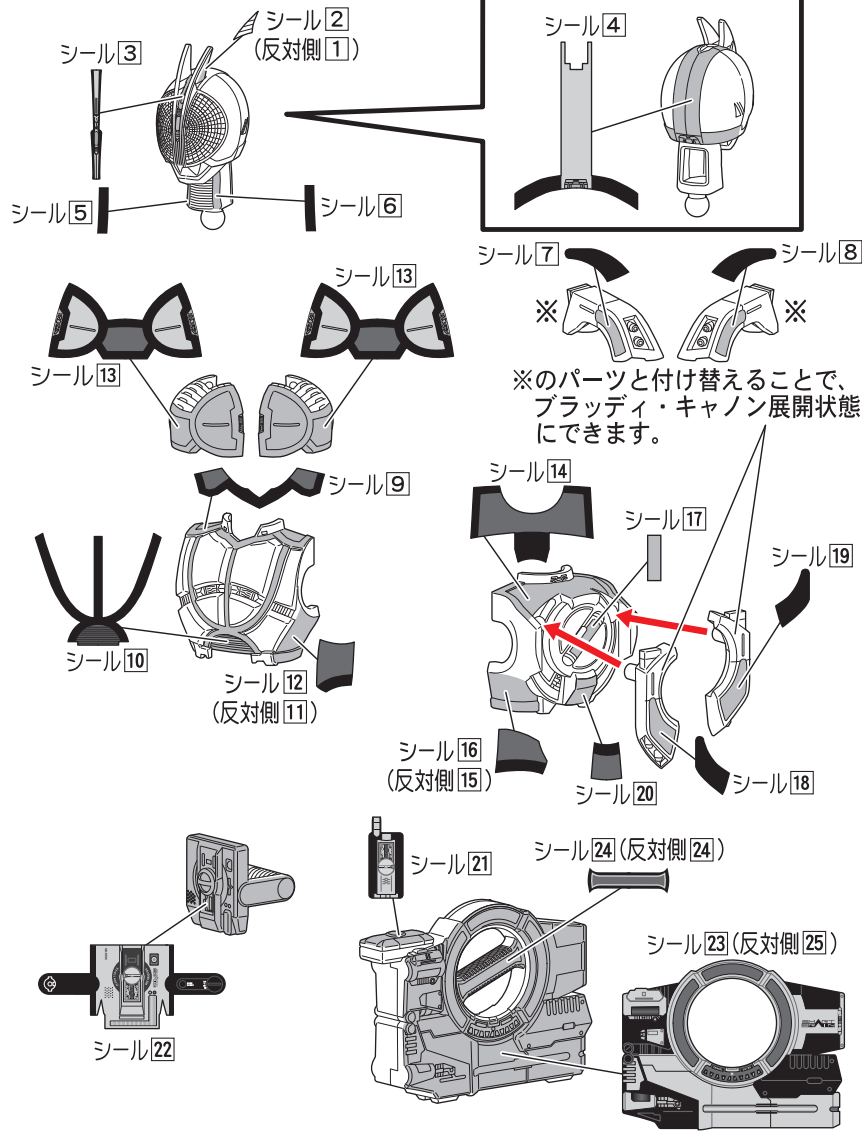

【武器の持たせ方】

※フォトンバスターモードとフォトンブレイカーモードは、別売りのライオトルーパー【A】、【B】に付属しています。

●この手で武器を持たせることができます。

●ブラッディ・キャノンを展開できます。



2 仮面ライダーデルタの組み立て方

記号一覧
Symbol List

← 取り付けます
Attach

← 取り外します
Remove

← 動かします
Move

△ 向きに注意
Note The Direction

組み立てに必要な商品

4 デルタ[B]

3 デルタ[A]



※セット内容のイメージ画像です。

●本体にシールを貼り組み立てます。
※シール①～③⑦はデルタ[A]に付属しています。
シール①～⑬はデルタ[B]に付属しています。

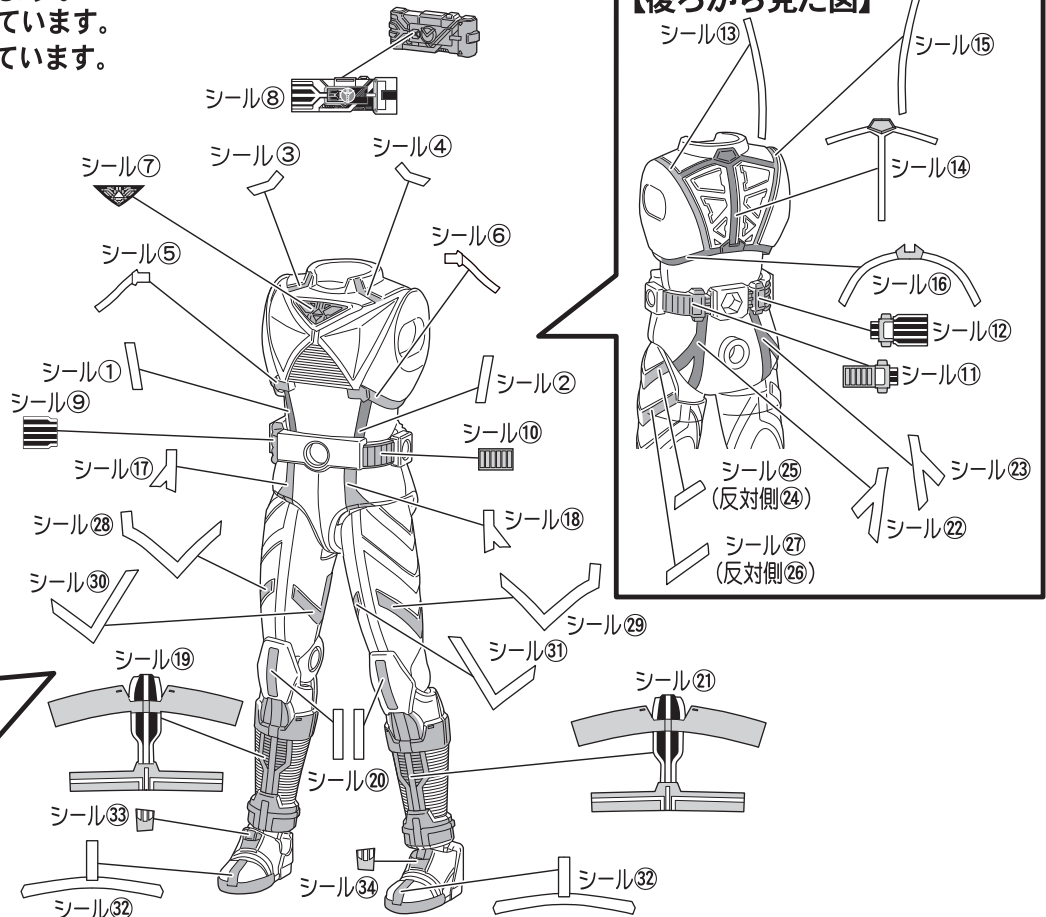
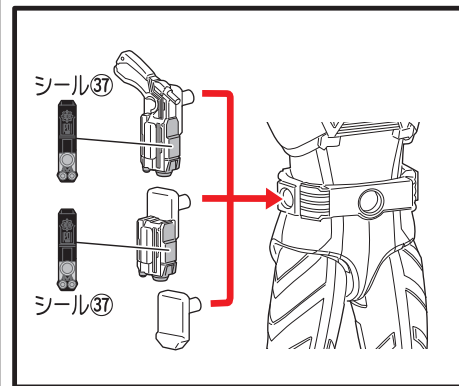
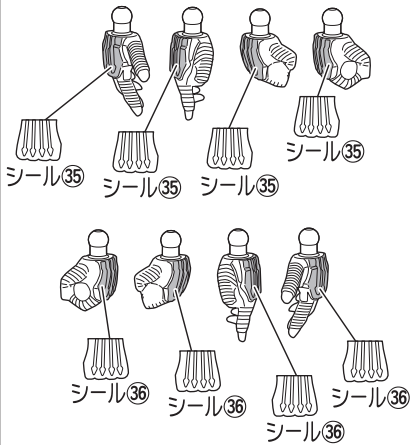

【後ろから見た図】

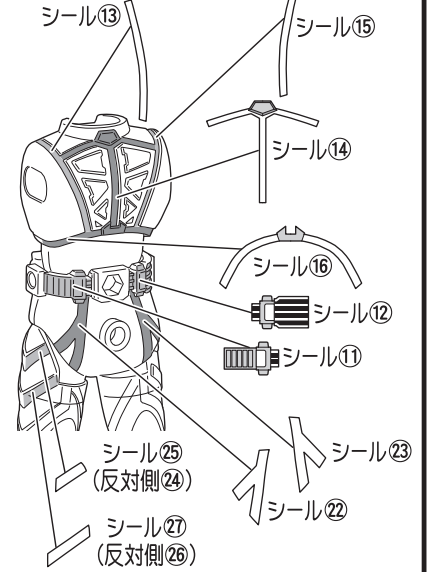

●各パーツにシールを貼ります。

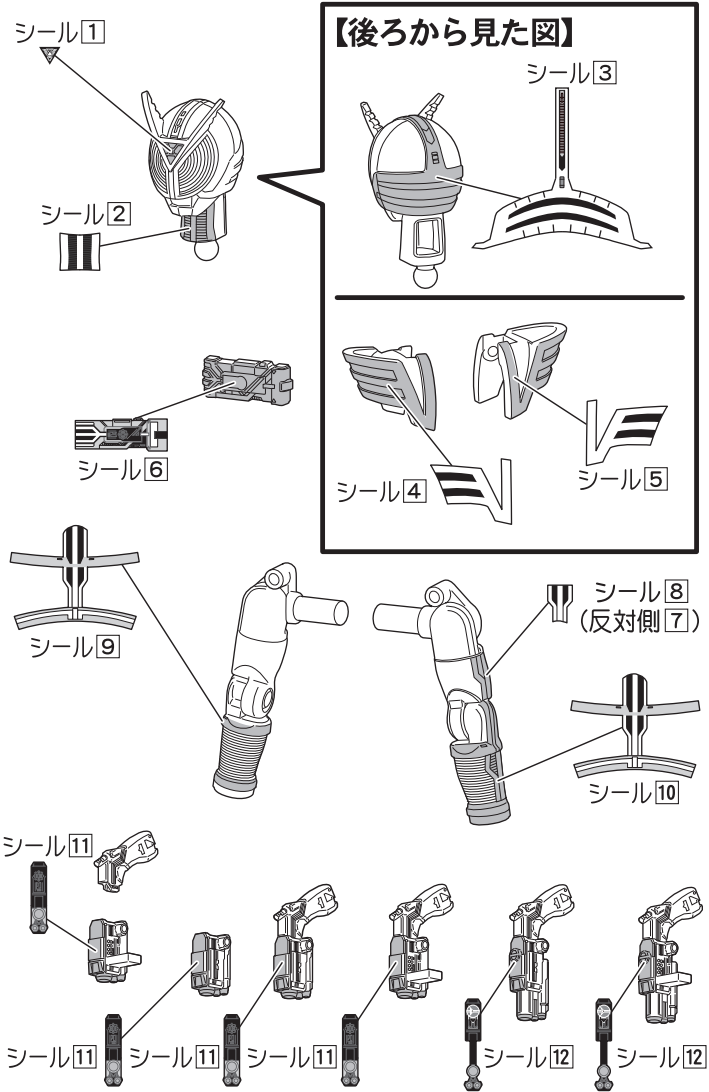

●各アーマーパーツをボディに取り付けます。

※ボディの組み立て方は、3デルタ【A】の組み立て方をご確認ください。

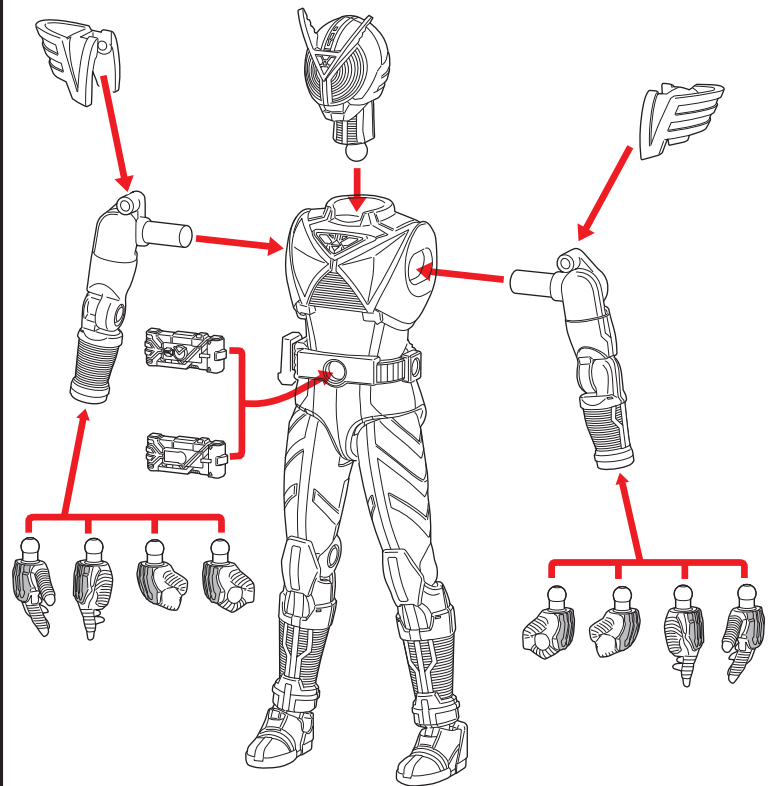

【武器の持たせ方】

●この手で武器を持たせることができます。

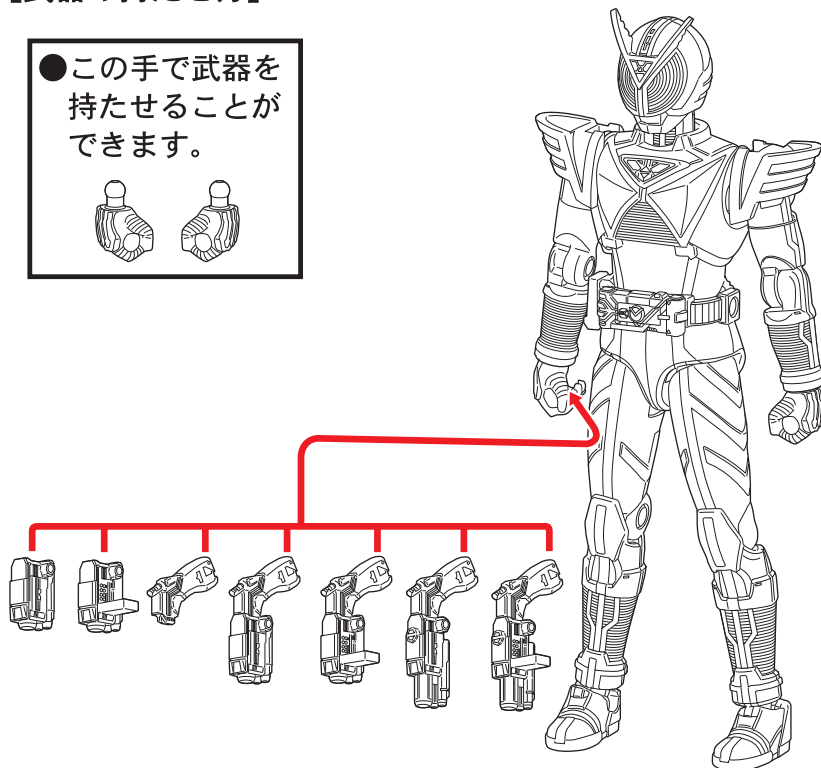
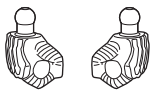

【仮面ライダーデルタの完成】



3 仮面ライダーサイガの組み立て方

記号一覧
Symbol List



取り付けます
Attach



取り外します
Remove



動かします
Move



向きに注意
Note The Direction

組み立てに必要な商品

6 サイガ[B]

5 サイガ[A]



※セット内容のイメージ画像です。

●本体にシールを貼り組み立てます。
※シール①～④②はサイガ[A]に付属しています。
シール①～③①はサイガ[B]に付属しています。

※パーツを外してからシールを貼りに戻してください。

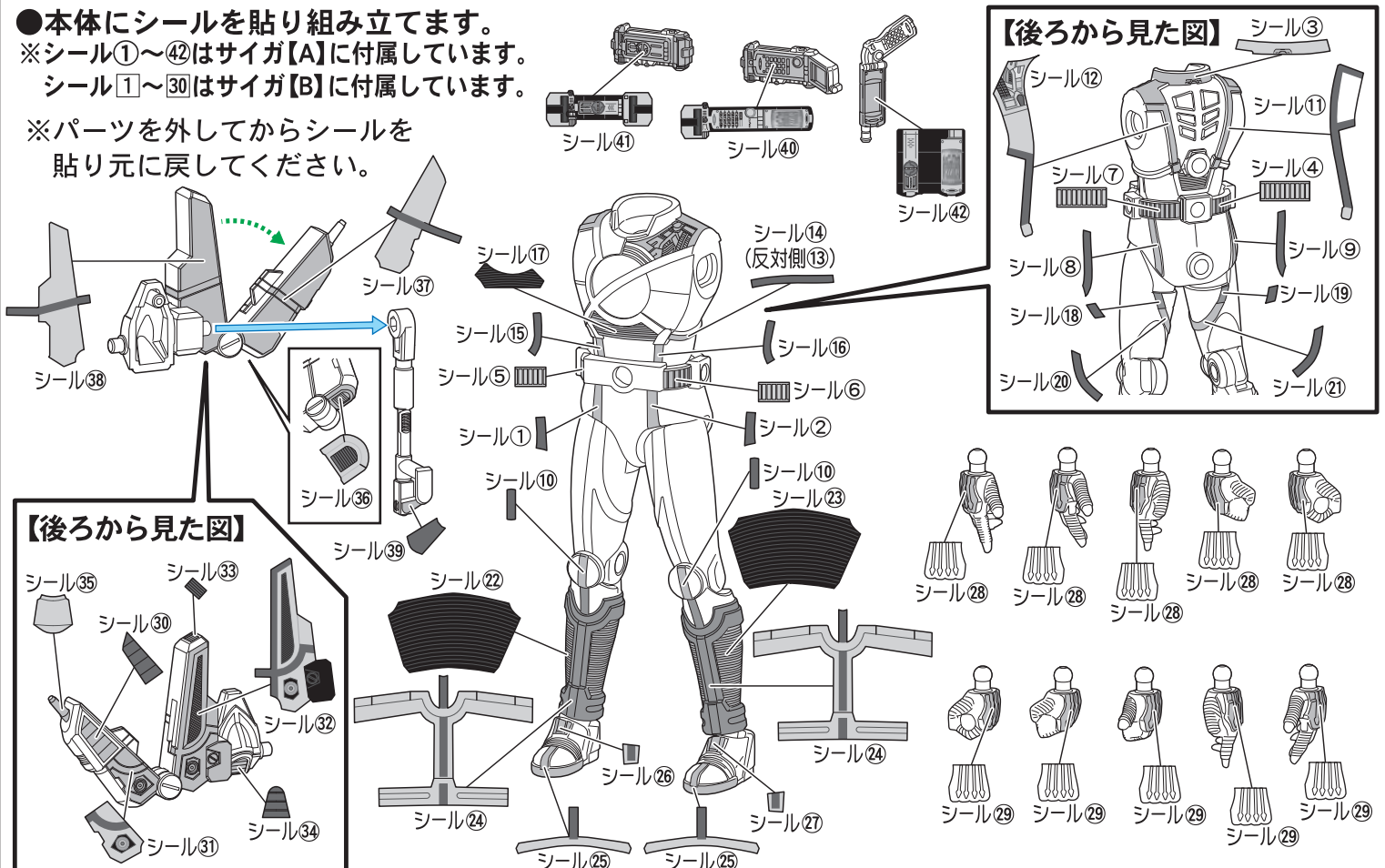

●各パーツにシールを貼ります。

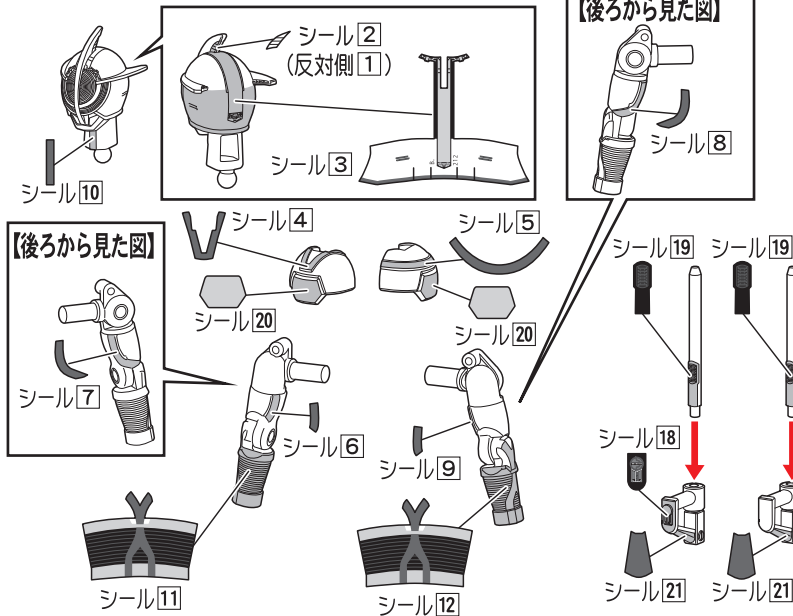

※パーツを外してからシールを貼り元に戻してください。

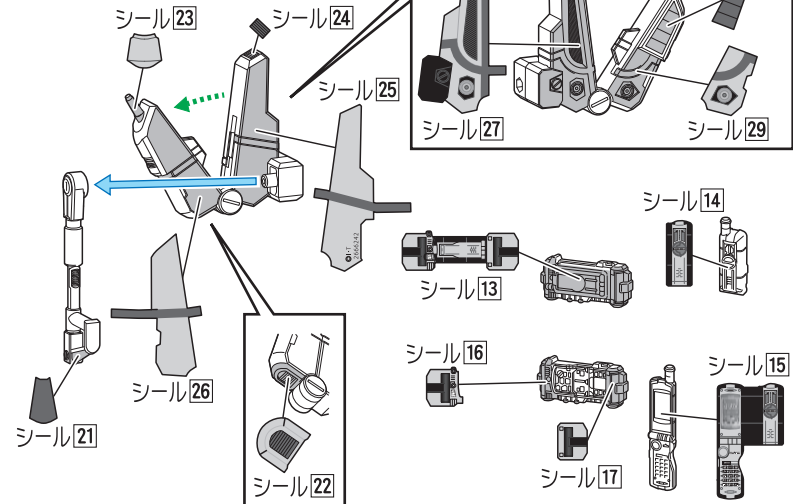

●各アーマーパーツをボディに取り付けます。
※ボディの組み立て方は、5 仮面ライダーサイガ【A】の組み立て方をご確認ください。

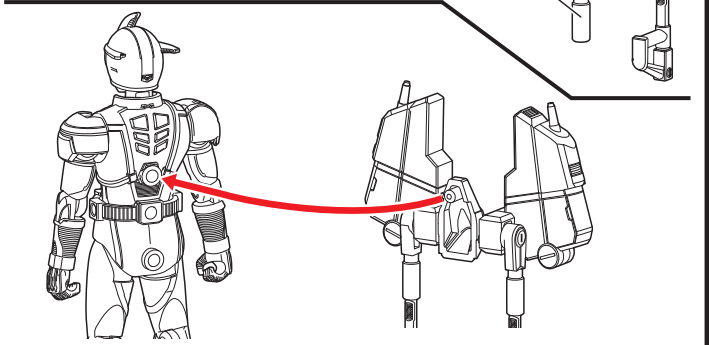
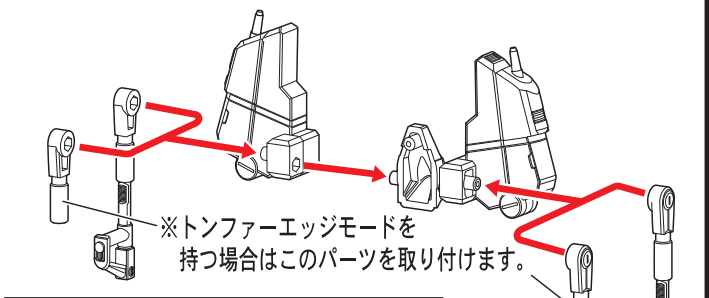
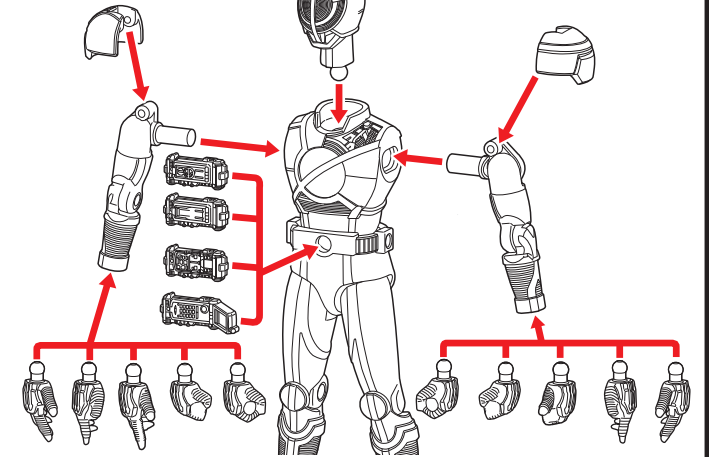

【フライングアタッカー
(ブースターライフルモード)】

●この手で武器を持たせることができます。

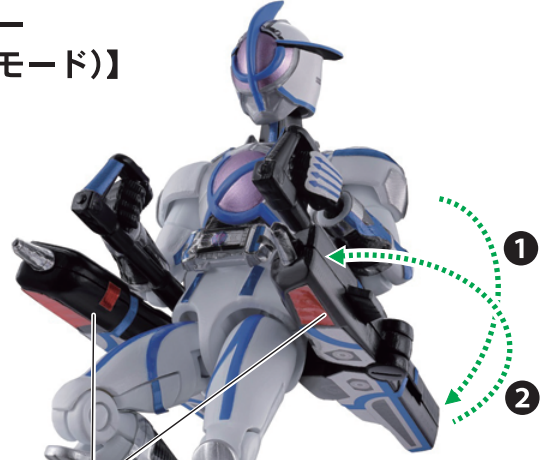

※フライングアタッカーを変形させて画像のようなブースターライフルモードにすることができます。

●このサイガフォン、フォンブラスターは手に持つことができます。



【仮面ライダーサイガの完成】

●トンファーエッジモードを持つことができます。

●この手で武器を持たせることができます。



4 仮面ライダーオーガの組み立て方

記号一覧
Symbol List



取り付けます
Attach



取り外します
Remove



動かします
Move



向きに注意
Note The Direction

組み立てに必要な商品

7 オーガ【A】



8 オーガ【B】



※セット内容のイメージ画像です。

●本体にシールを貼り組み立てます。
※シール①～⑲はオーガ【A】に付属しています。
シール①～⑲はオーガ【B】に付属しています。

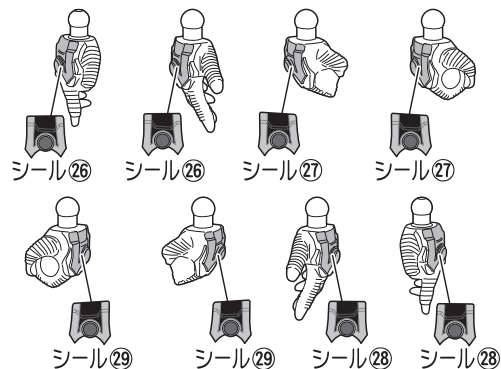
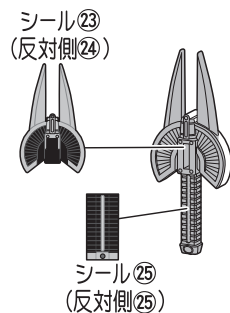
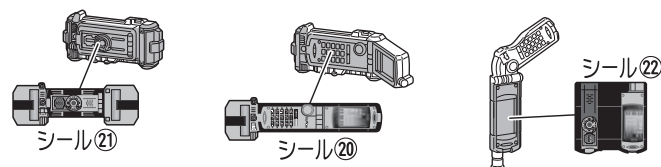
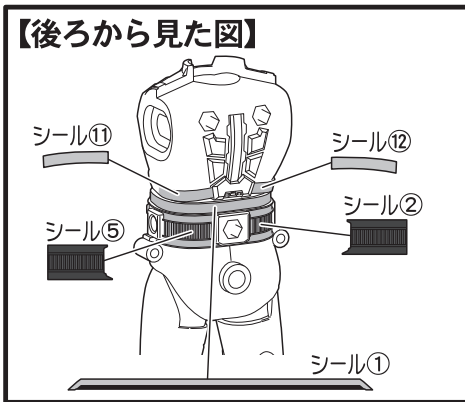
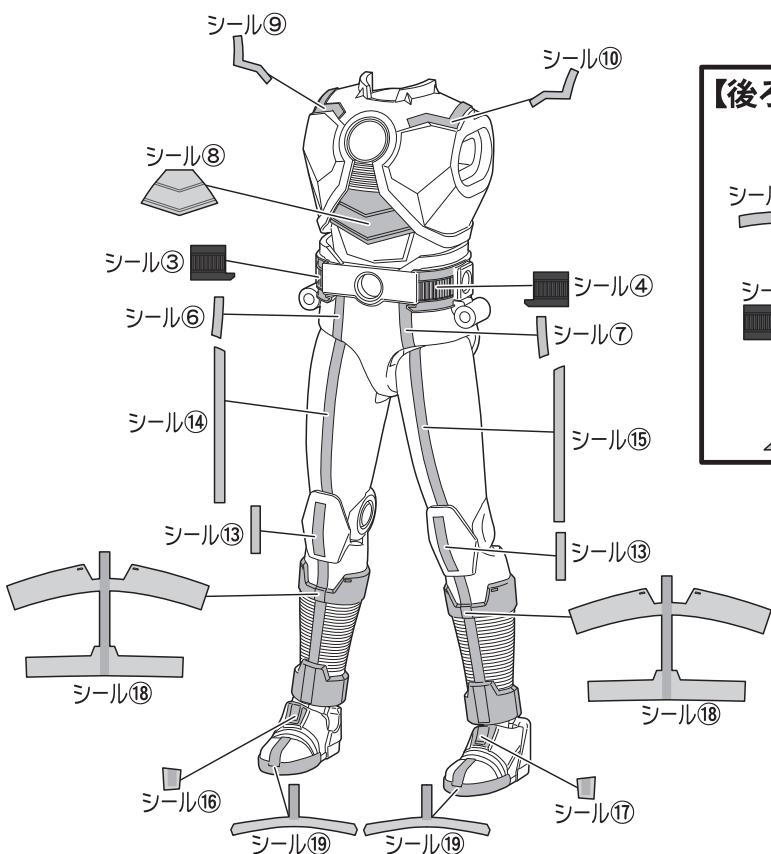

●各パーツにシールを貼ります。

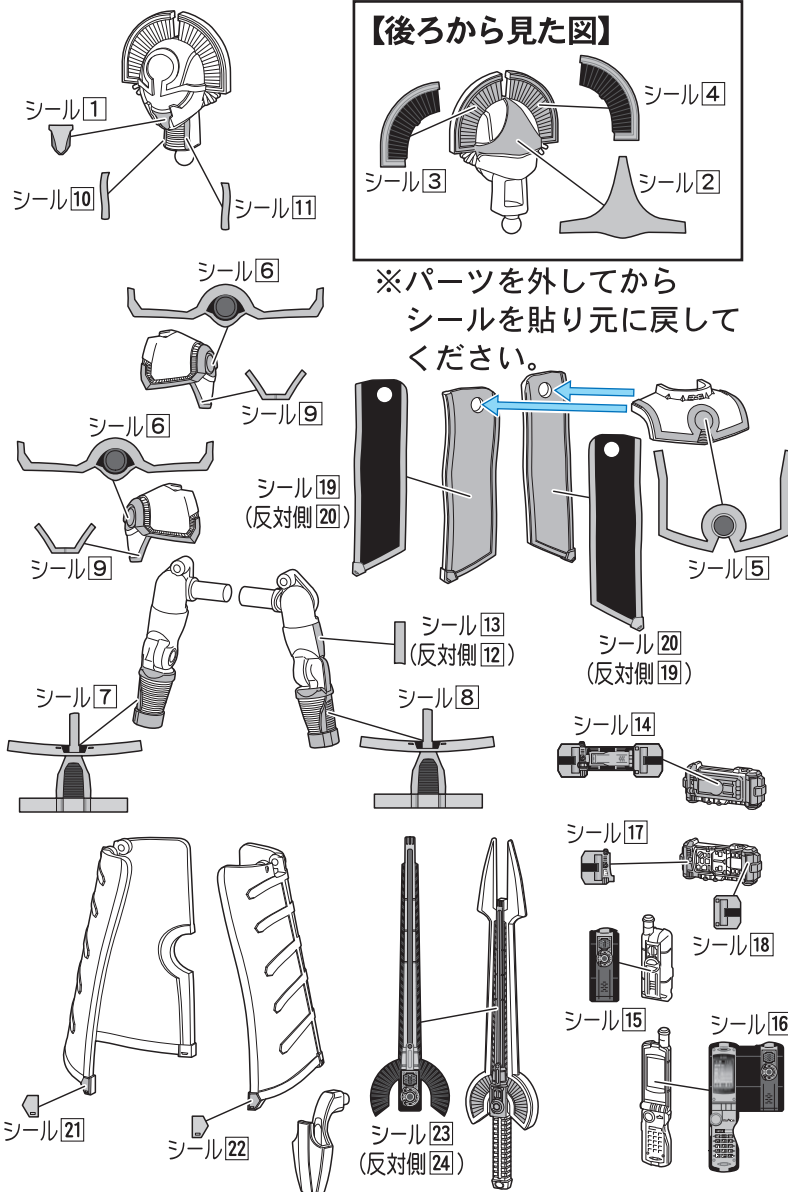

●各アーマーパーツをボディに取り付けます。
※ボディの組み立て方は、7オーガ【A】の組み立て方をご確認ください。

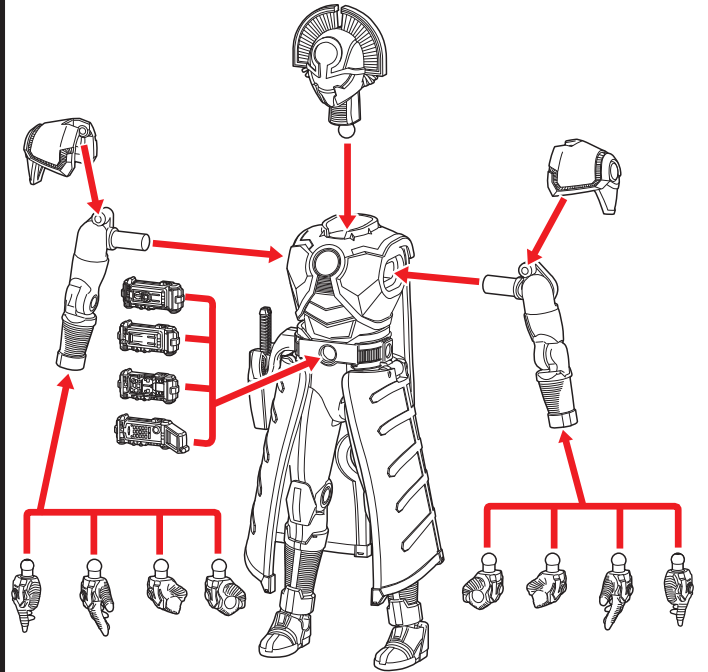

●各アーマーパーツをボディに取り付けます。
※ボディの組み立て方は、7オーガ【A】の組み立て方をご確認ください。

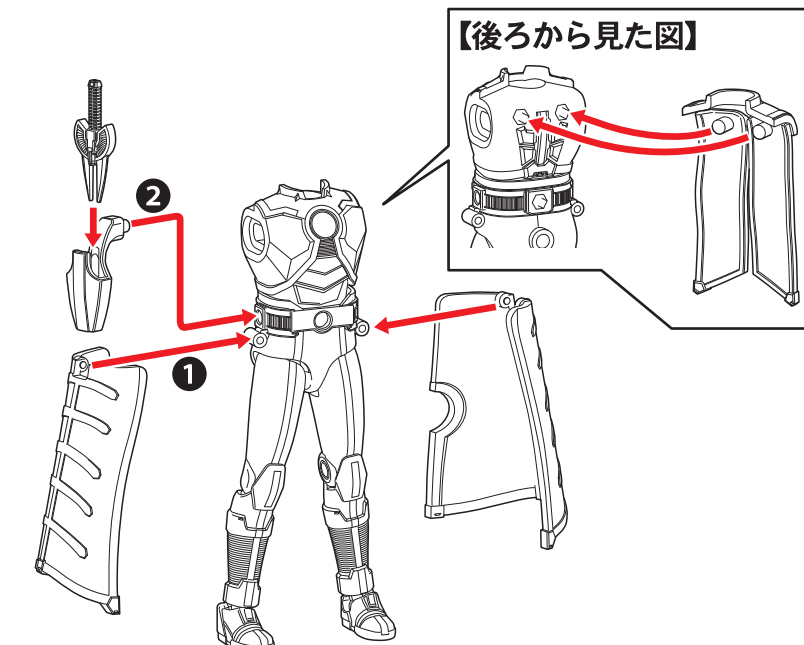

【仮面ライダーオーガの完成】

●この手で武器などを
持たせることができ
ます。

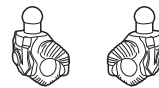

5 ライオトルーパーの組み立て方

記号一覧
Symbol List



取り付けます
Attach



取り外します
Remove



動かします
Move



向きに注意
Note The Direction

組み立てに必要な商品

10 ライオトルーパー【B】

9 ライオトルーパー【A】



※ファイズ ブラスターフォーム専用武器

※セット内容のイメージ画像です。

●本体にシールを貼り組み立てます。
※シール①～②⑩はライオトルーパー【A】に付属しています。
シール①～⑩はライオトルーパー【B】に付属しています。

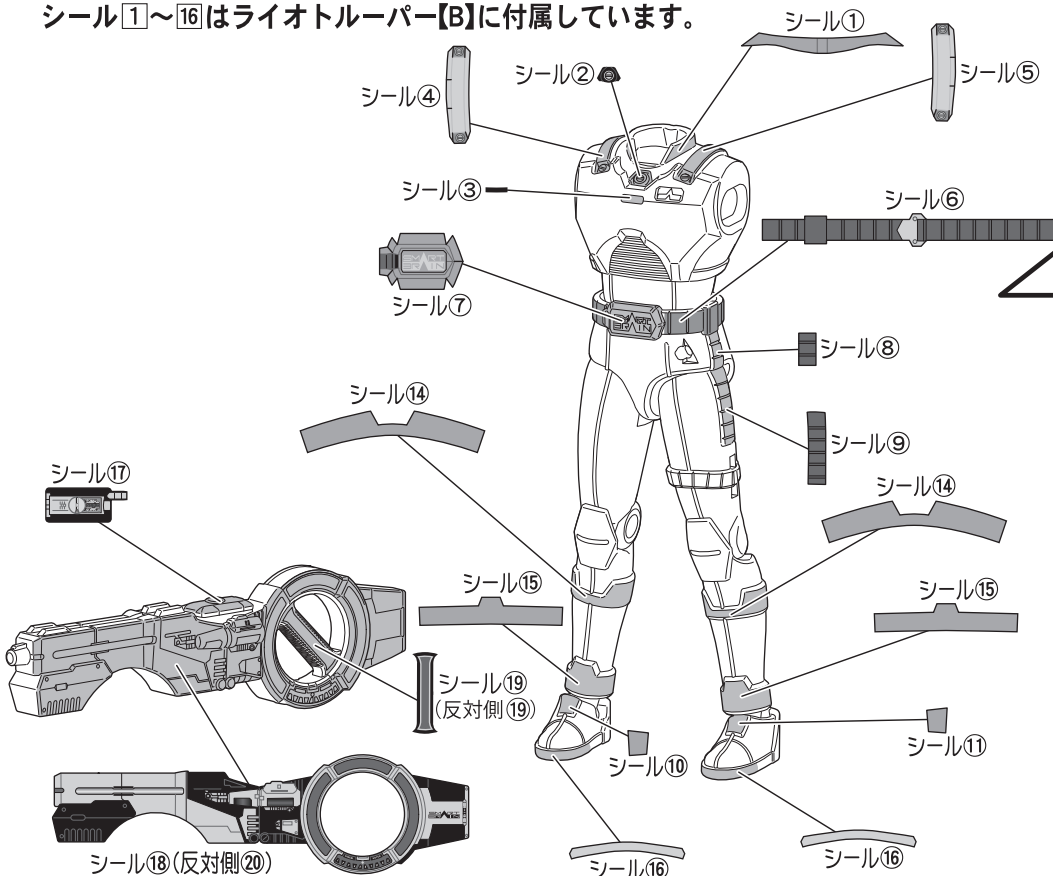

【後ろから見た図】

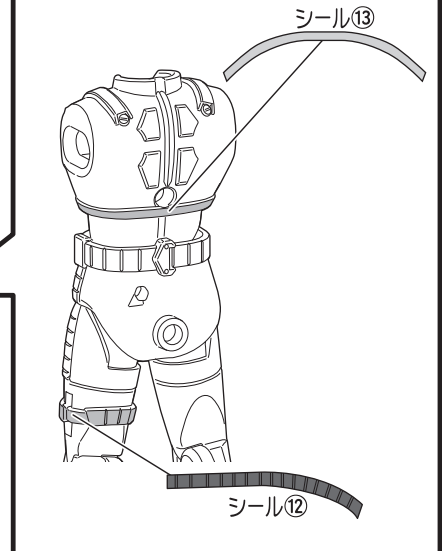

●各パーツにシールを貼ります。

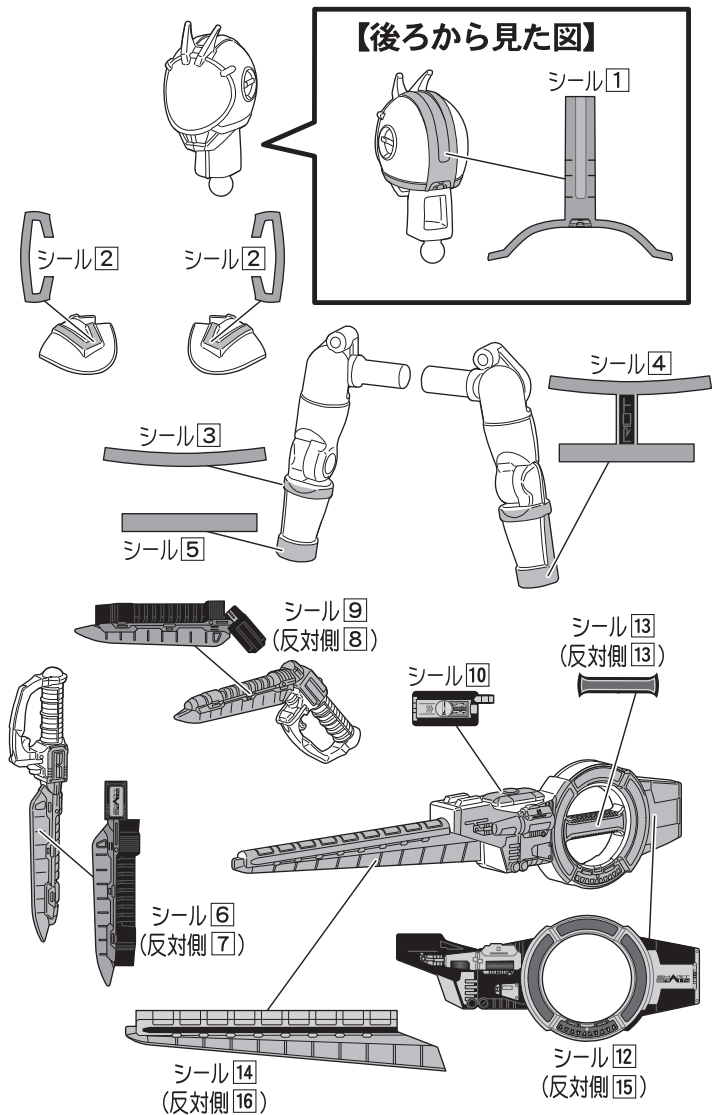

●各アーマーパーツをボディに取り付けます。

※ボディの組み立て方は、9 ライオトルーパー【A】の組み立て方をご確認ください。

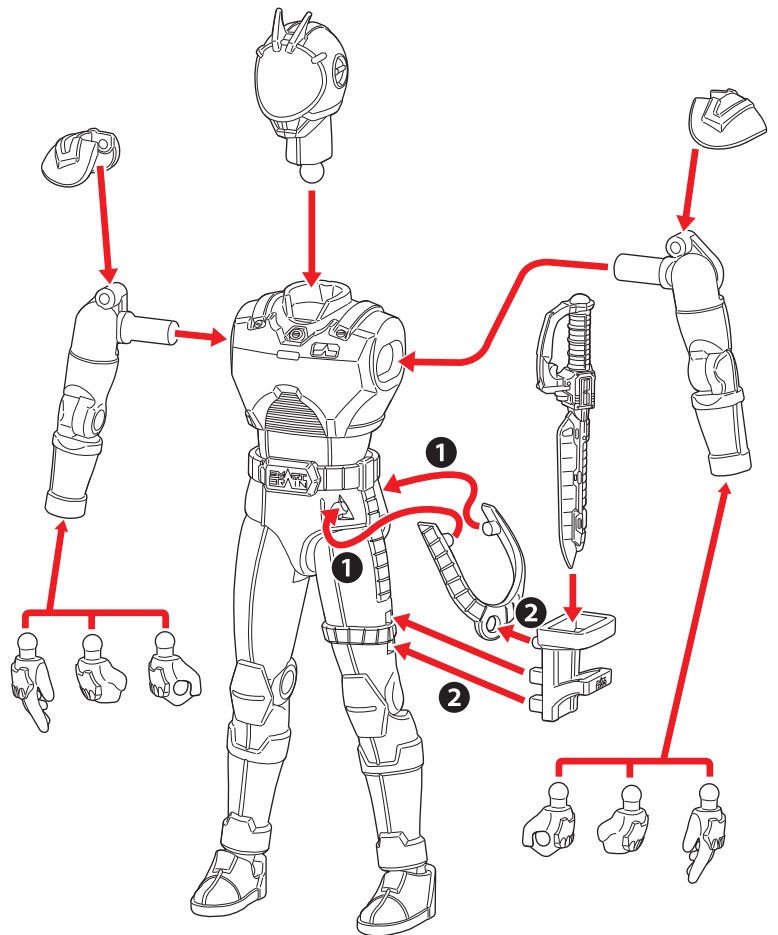

【武器の持たせ方】

●この手で武器を持たせることができます。

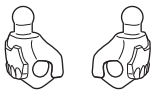

【ライオトルーパーの完成】



台座への取り付け方

※付属の台座に、完成したフィギュア本体を取り付けることができます。

① 支柱を図の位置に動かします。

② フィギュア本体の腰の穴、または足裏の穴を使って、台座に固定できます。

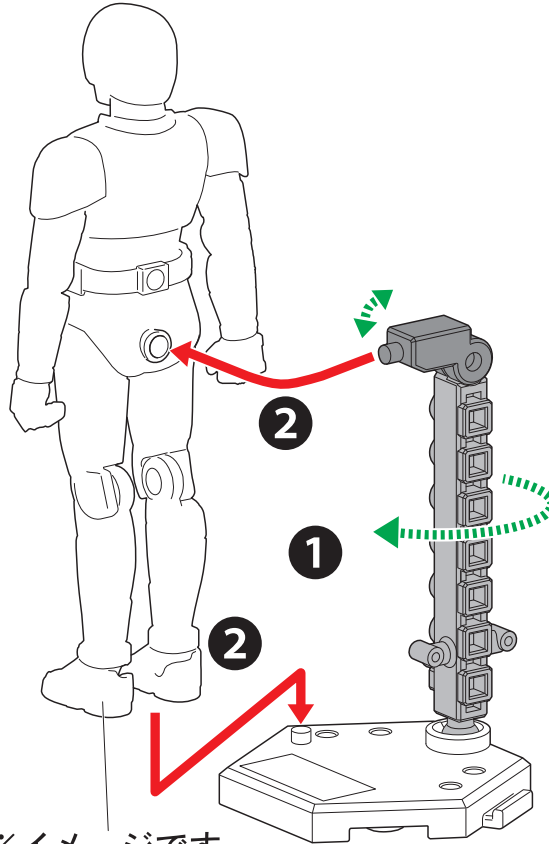

※イメージです。

●台座にシールを貼ります。

ファイズ ブラスターフォームシール 26



デルタシール 13



サイガシール 30



オーガシール 25



ライオトルーパーシール 11

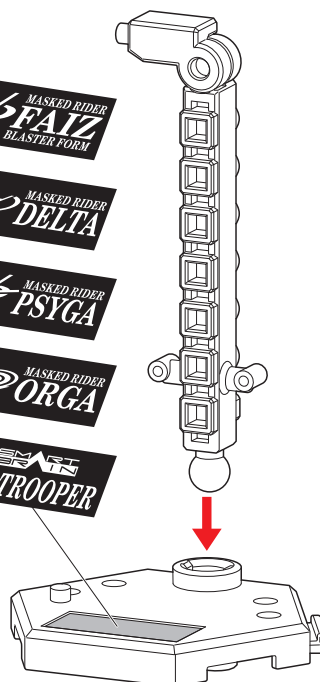

※シールは各台座に貼ってください。