



- 1 仮面ライダーフォーゼ ベースステイツ
- 2 仮面ライダーフォーゼ コズミックステイツ
- 3 仮面ライダーメテオ
- 4 仮面ライダーメテオストーム
- 5 仮面ライダーフォーゼオプションセット
- 6 仮面ライダーメテオオプションセット

品目コード：2683370

**⚠ 注意** お買い上げのお客様へ 必ずお読みください。

●本商品の対象年齢は15才以上です。対象年齢未満のお子様には絶対に与えないでください。●小さな部品がありますので、小さなお子様が誤って飲み込まないように注意してください。窒息などの危険があります。●尖った部分や鋭い部分がありますので、取扱いや保管場所に注意してください。思わぬケガをするおそれがあります。●部品はきれいに切り取り、切り取ったあとのクズは捨ててください。

〈使用上の注意〉●可動部分・取付部分を無理な方向に強く引っ張ったり、曲げたりしないでください。●本商品を樹脂製のソファやシート、タイルなどの上に置かないでください。長時間接触していると色がる場合があります。●本商品には、組み立ての一部にニッパー・カッターなどを使用します。別にご用意ください。

# 1 仮面ライダーフォーゼベースステイツの組み立て方

記号一覧  
Symbol List

← 取り付けます  
Attach

← 取り外します  
Remove

← 動かします  
Move

⚠ 向きに注意  
Note The Direction

## 組み立てに必要な商品

### 2 フォーゼベースステイツ【B】

### 1 フォーゼベースステイツ【A】



※セット内容のイメージ画像です。

●本体にシールを貼り組み立てます。

※シール①～⑱はフォーゼベースステイツ【A】に付属しています。

シール①～⑮はフォーゼベースステイツ【B】に付属しています。

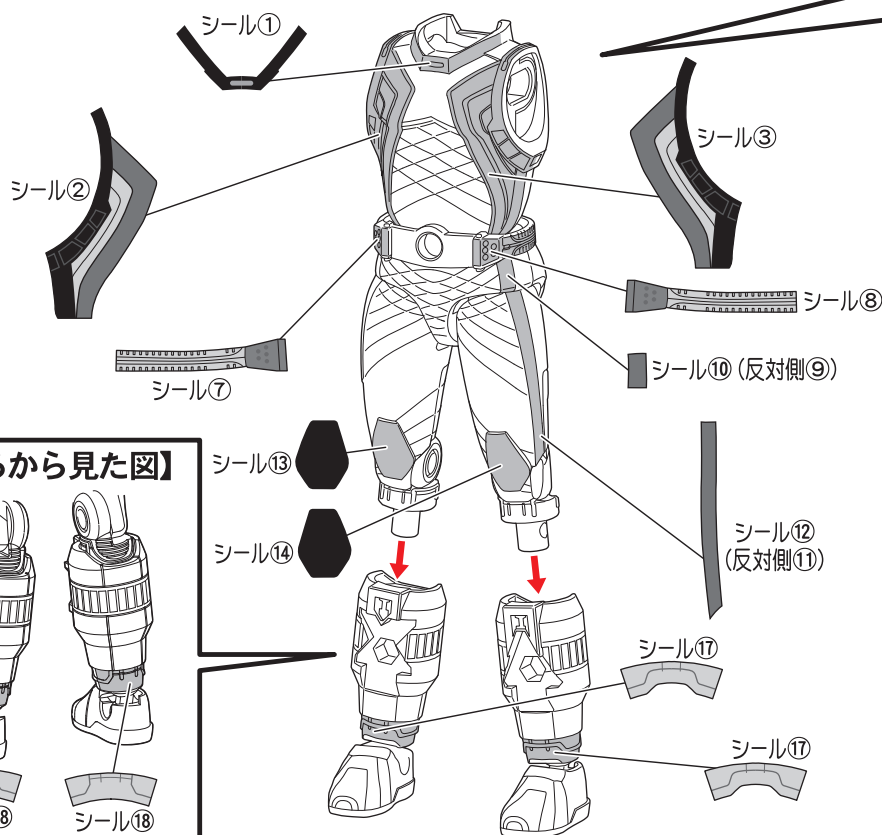

#### 【後ろから見た図】

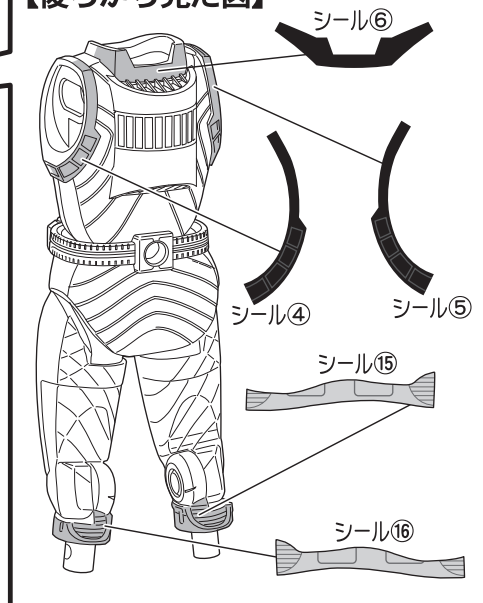

#### 【後ろから見た図】

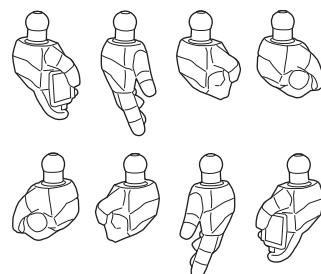
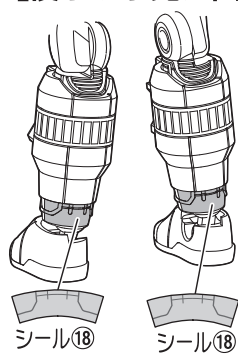

●各パーツにシールを貼ります。

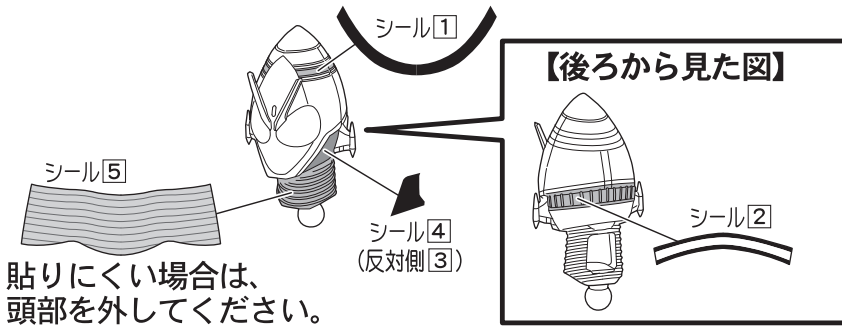

貼りにくい場合は、ピンセット等を使用してください。

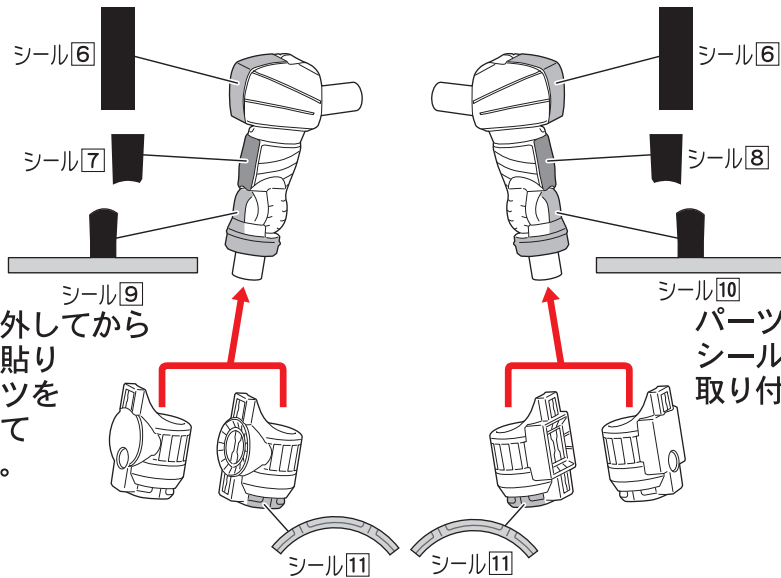
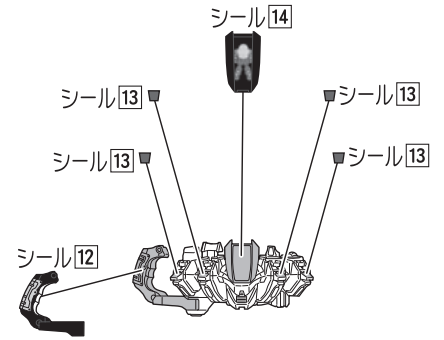

●各パーツをボディに取り付けます。

※ボディの組み立て方は、1 仮面ライダーフォーゼベースステイツ【A】の組み立て方をご確認ください。

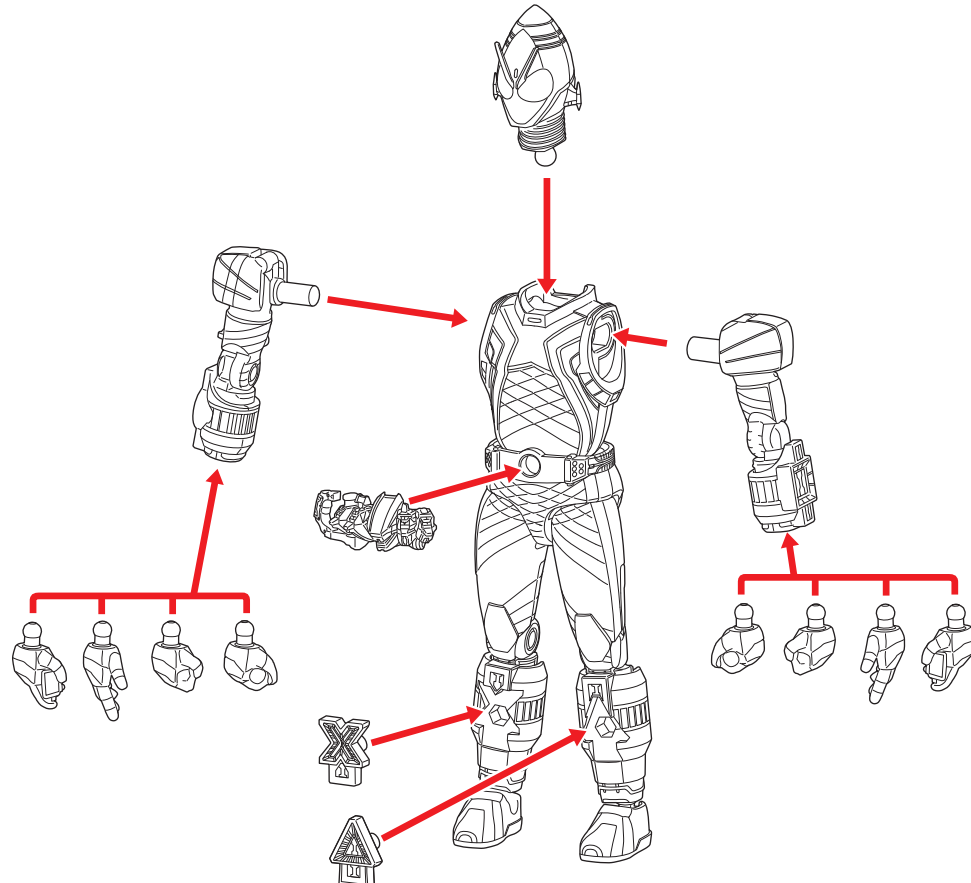

【仮面ライダーフォーゼ ベースステイツの完成】



# 2 仮面ライダーフォーゼ コズミックステイツの組み立て方

記号一覧  
Symbol List

← 取り付けます  
Attach

← 取り外します  
Remove

◀ 動かします  
Move

▶ 向きに注意  
Note The Direction

## 組み立てに必要な商品

### 4 コズミックステイツ【B】

### 3 コズミックステイツ【A】



※セット内容のイメージ画像です。

●本体にシールを組み立てます。

※シール①～⑳はフォーゼ コズミックステイツ【A】に付属しています。

シール㉑～㉕はフォーゼ コズミックステイツ【B】に付属しています。

クリアパーツを外してからシールを貼り再度クリアパーツを取り付けてください。

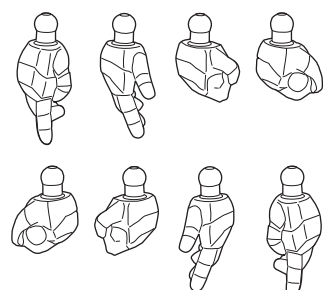
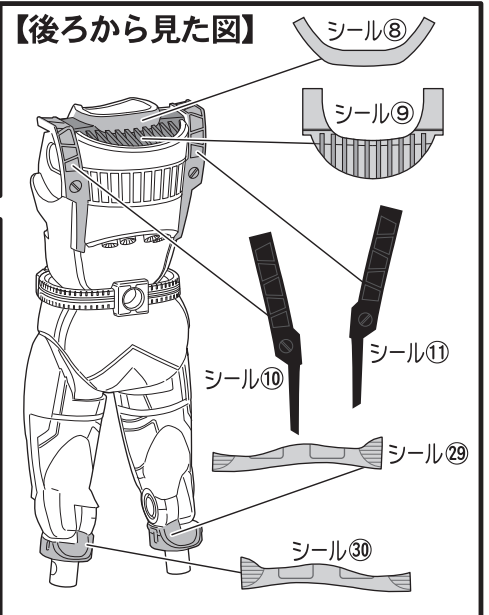
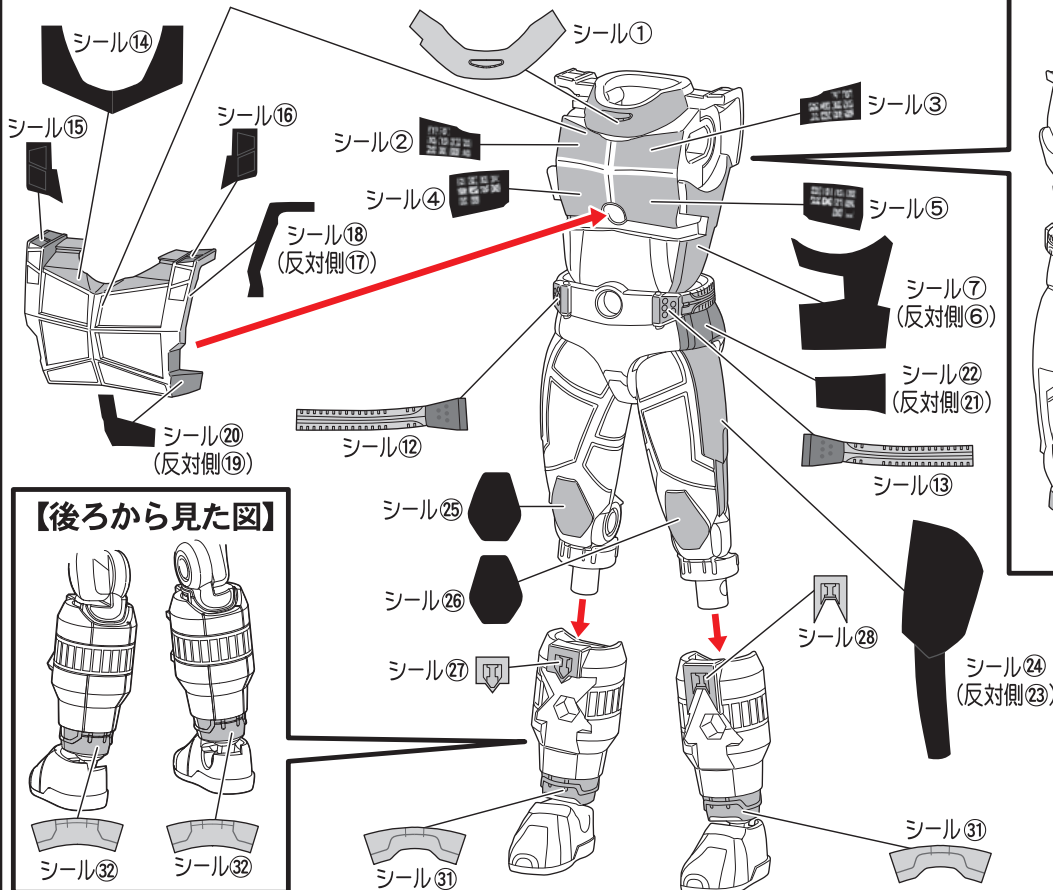

●各パーツにシールを貼ります。

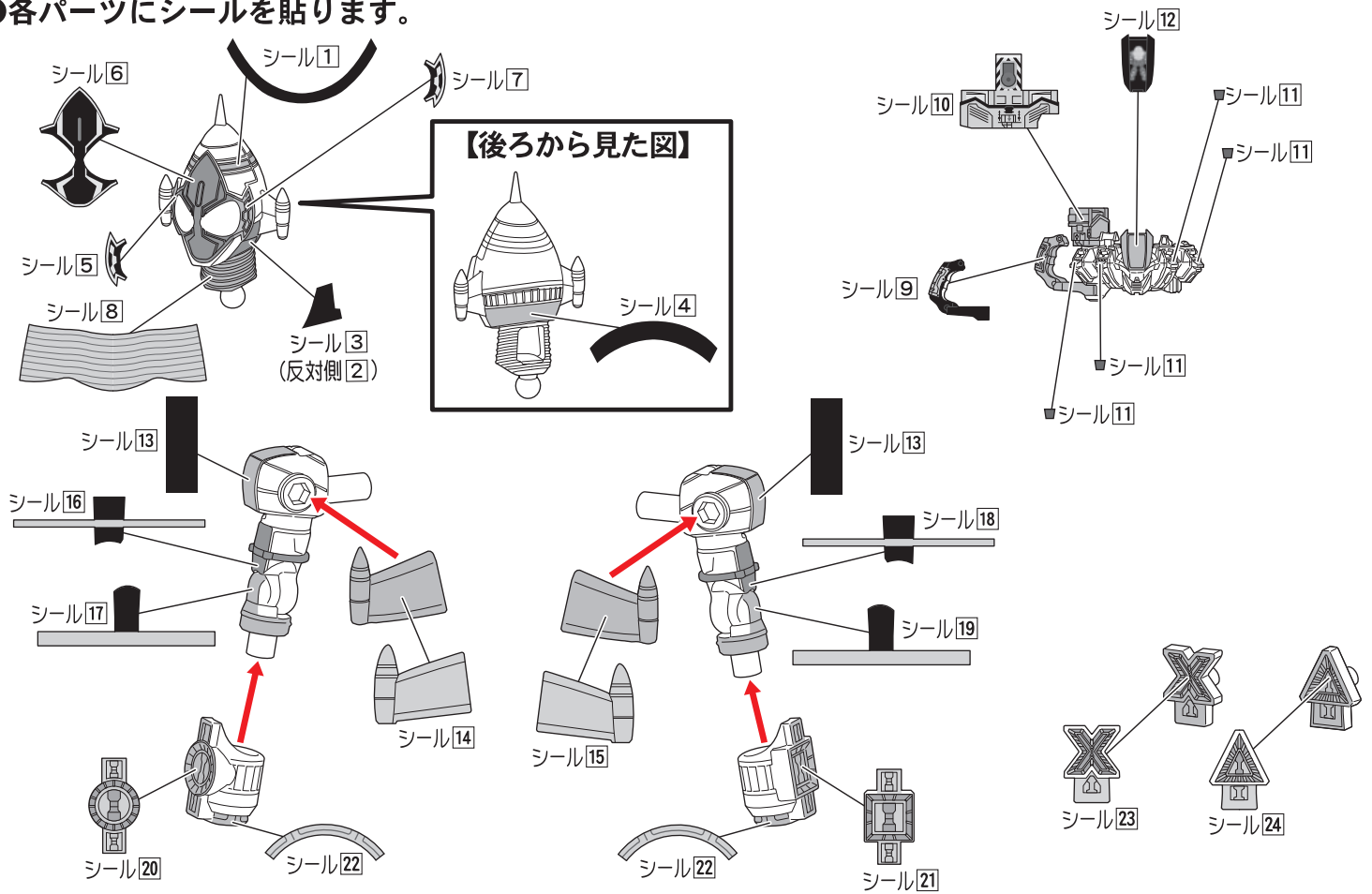

●各パーツをボディに取り付けます。

※ボディの組み立て方は、3 仮面ライダーフォーゼ コズミックステイツ【A】の組み立て方をご確認ください。

フォーゼオプションセット (別売り)に付属のベルトも取り付けます。

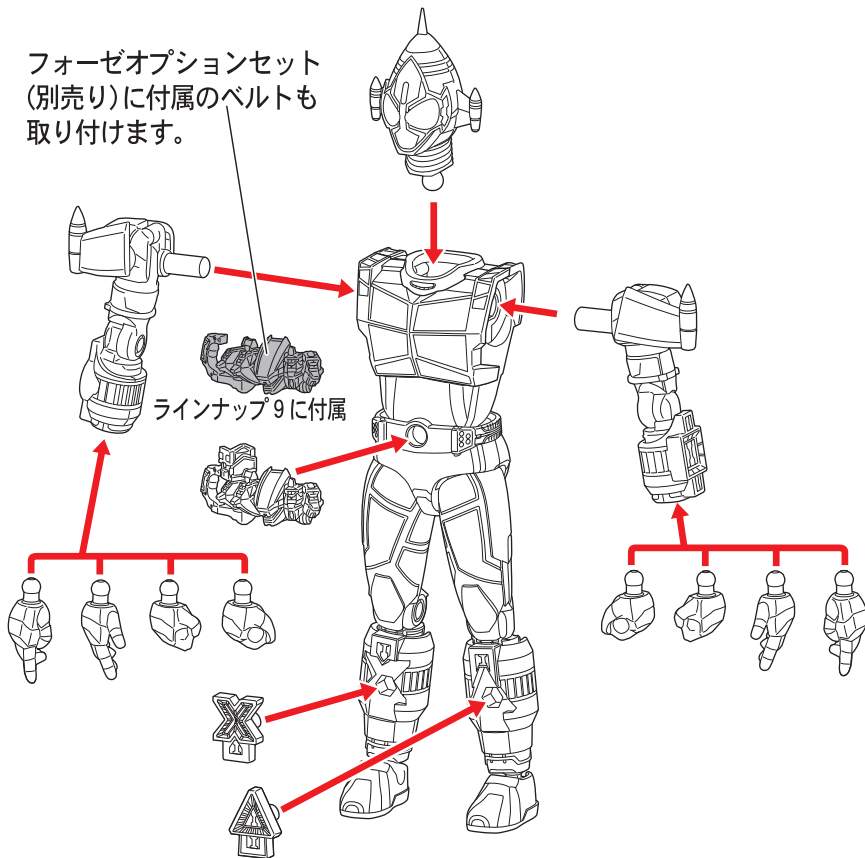

【仮面ライダーフォーゼ コズミックステイツの完成】



# 3 仮面ライダーメテオの組み立て方

記号一覧  
Symbol List



取り付けます  
Attach



取り外します  
Remove



動かします  
Move



向きに注意  
Note The Direction

## 組み立てに必要な商品

### 6 メテオ[B]

### 5 メテオ[A]



※セット内容のイメージ画像です。

●本体にシールを貼り組み立てます。  
※シール①～⑭はメテオ[A]に付属しています。  
シール①～⑲はメテオ[B]に付属しています。

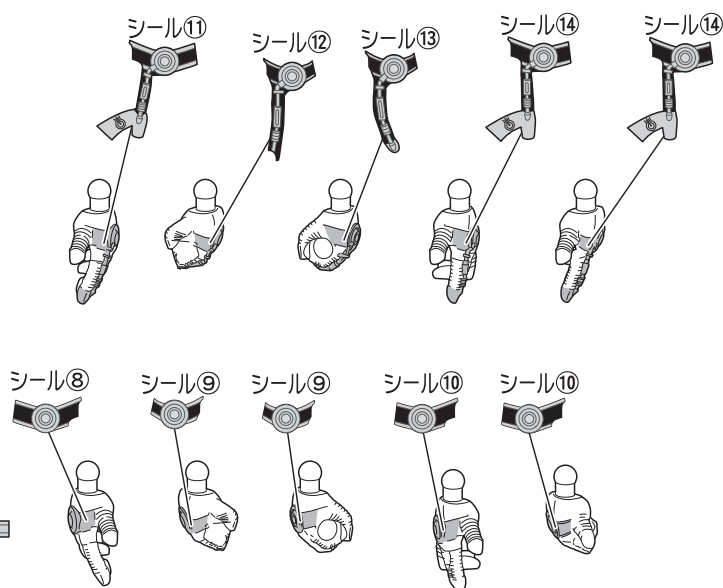
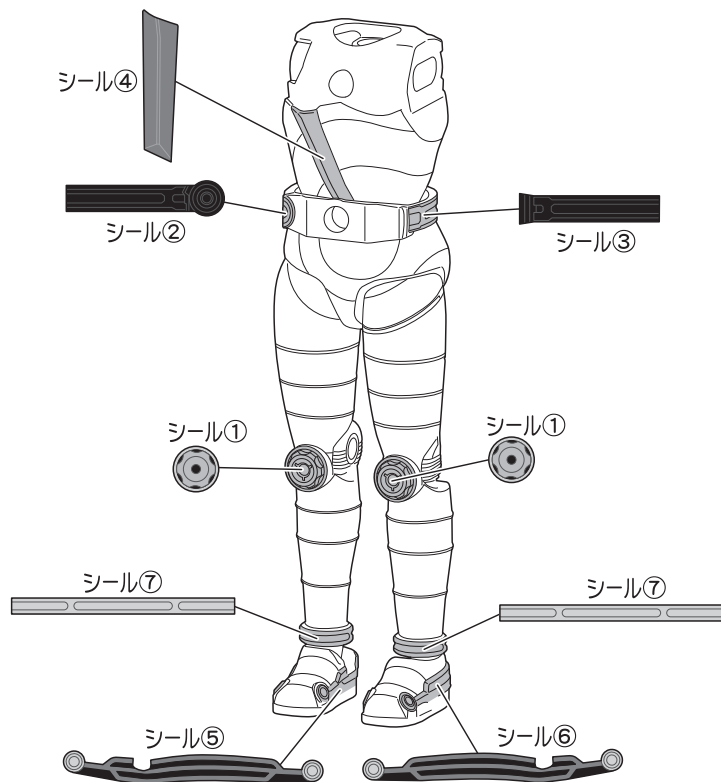

●各パーツにシールを貼ります。

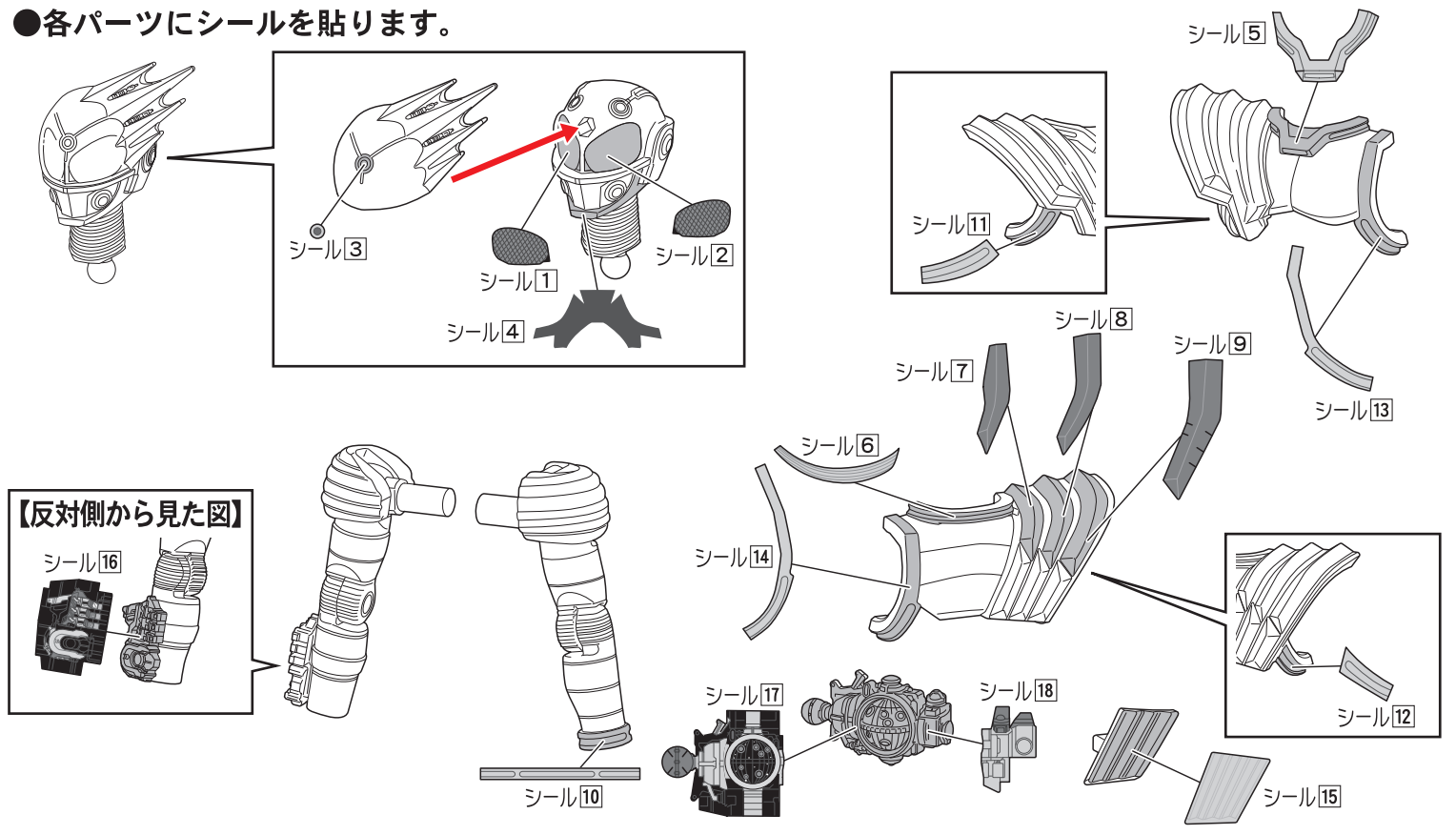

●各パーツをボディに取り付けます。

※ボディの組み立て方は、5 仮面ライダーメテオ【A】の組み立て方をご確認ください。

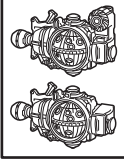
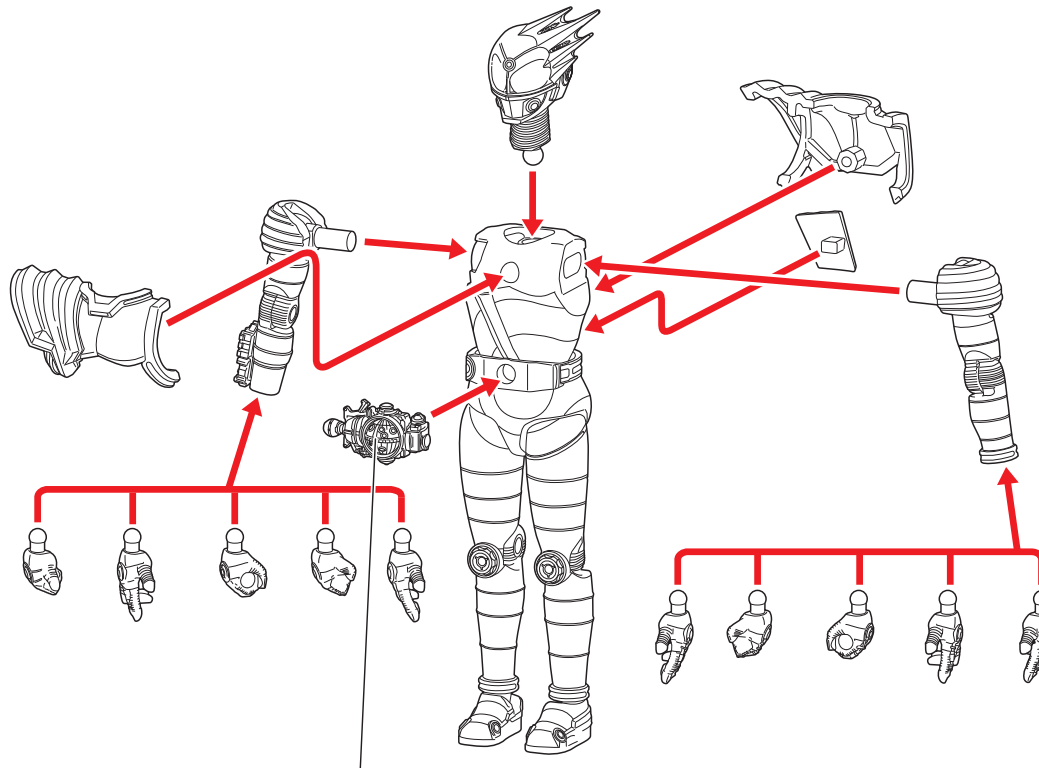

※仮面ライダーメテオストーム(別売り)、仮面ライダーメテオオプションセット(別売り)のベルトも装着することができます。

【仮面ライダーメテオの完成】



# 4 仮面ライダーメテオストームの組み立て方

記号一覧  
Symbol List



取り付けます  
Attach



取り外します  
Remove



動かします  
Move



向きに注意  
Note The Direction

## 組み立てに必要な商品

8 メテオストーム【B】

7 メテオストーム【A】



※セット内容のイメージ画像です。

●本体にシールを貼り組み立てます。  
※シール①～⑭はメテオストーム【A】に付属しています。  
シール①～⑳はメテオストーム【B】に付属しています。

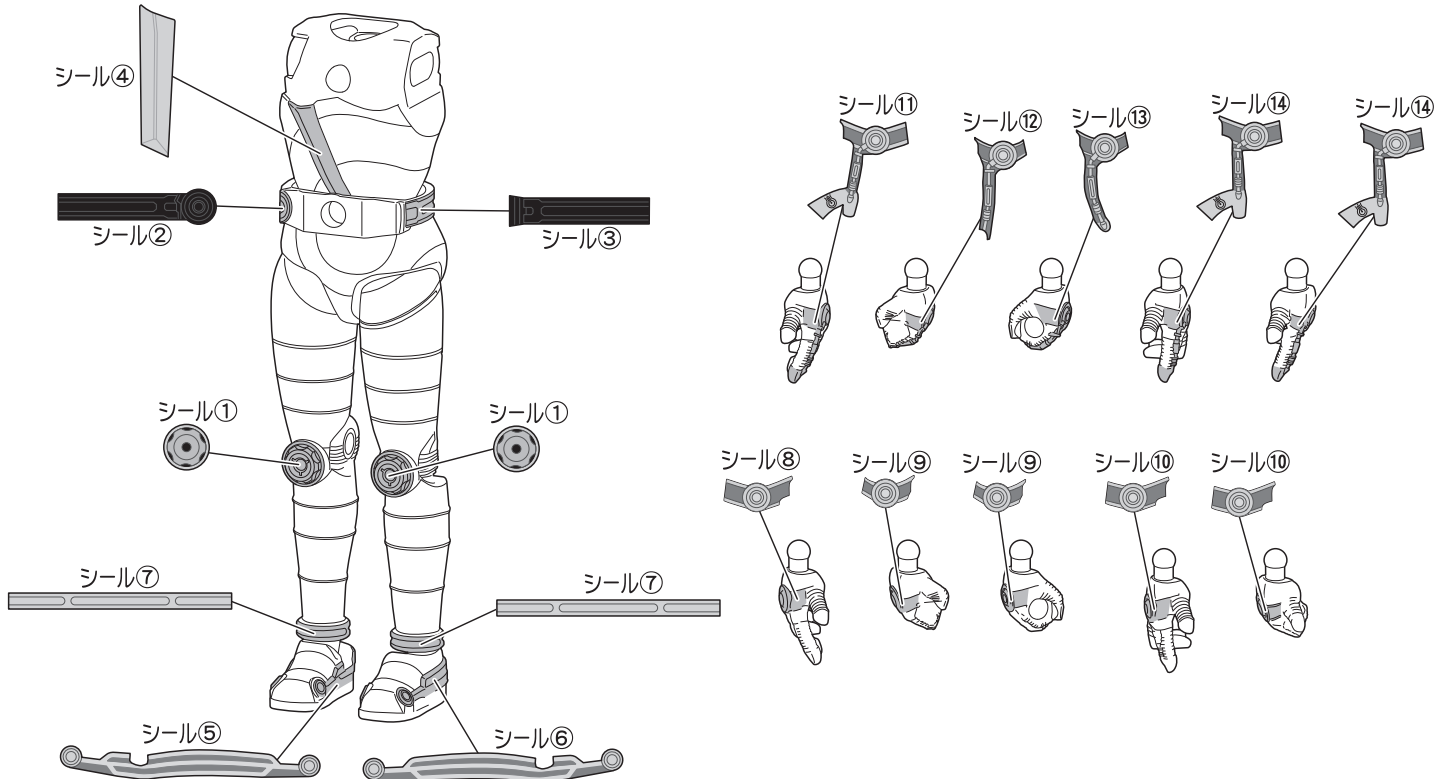



●各パーツにシールを貼ります。

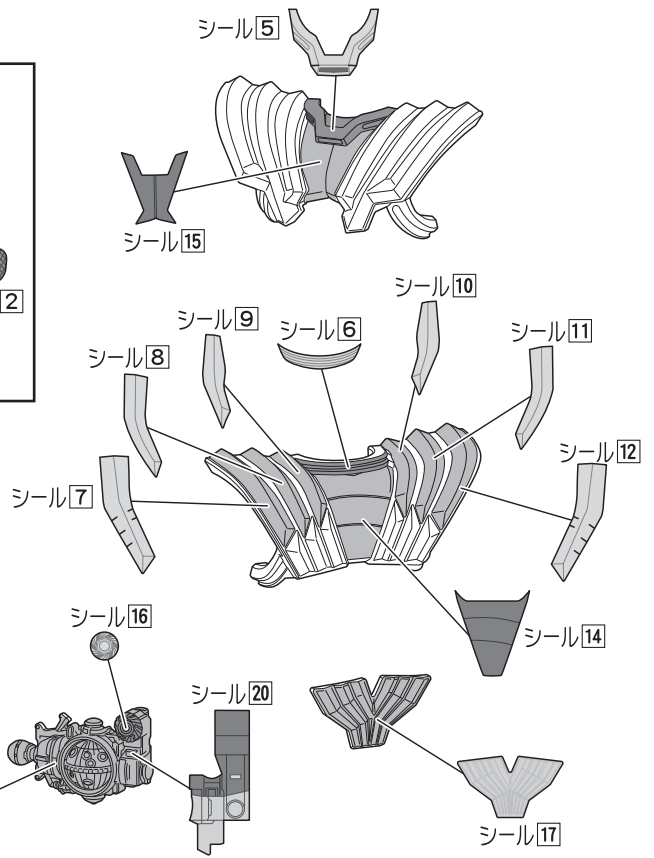
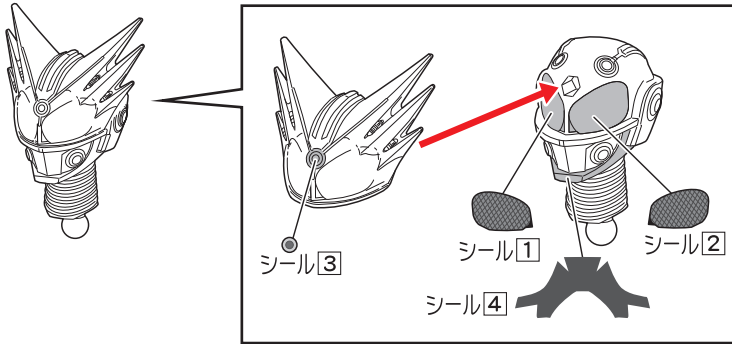

【反対側から見た図】

シール18

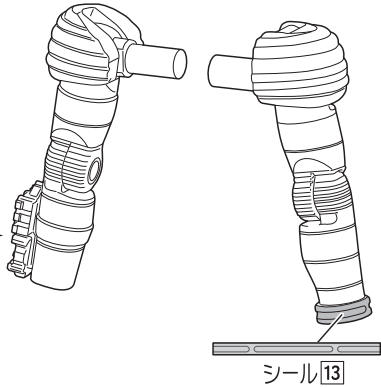
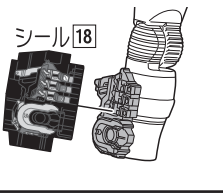

●各アーマーパーツをボディに取り付けます。

※ボディの組み立て方は、7 仮面ライダーメテオストーム【A】の組み立て方をご確認ください。

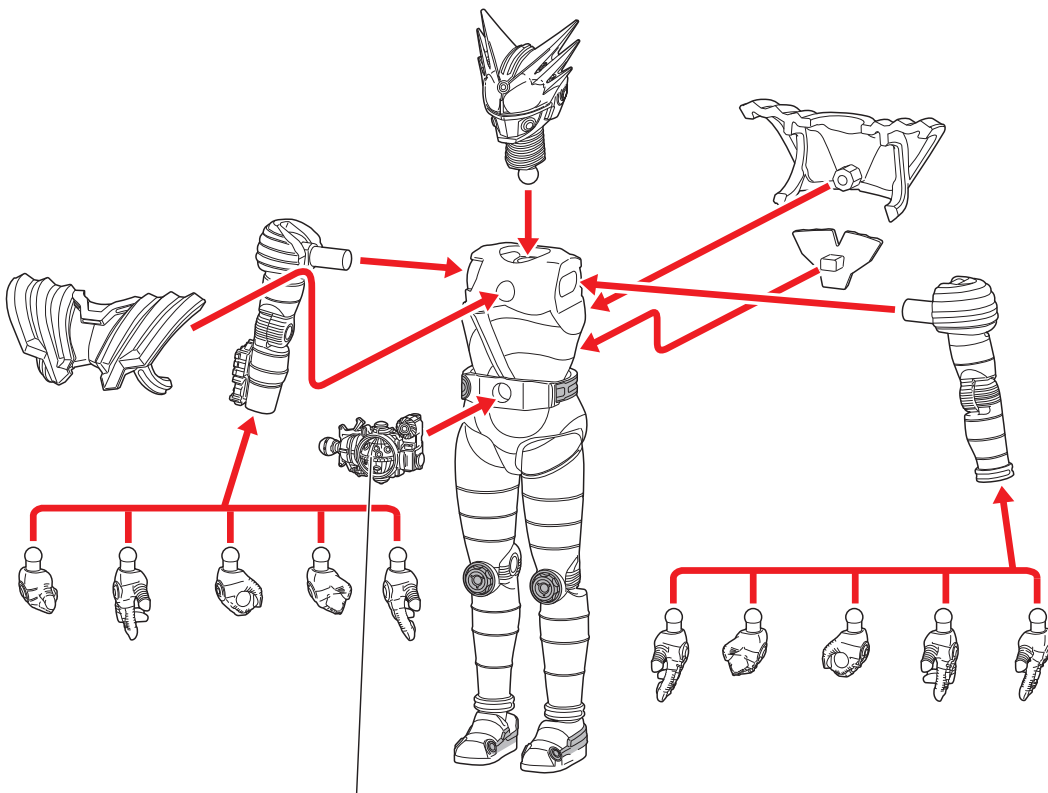

【仮面ライダーメテオストームの完成】

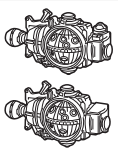

※仮面ライダーメテオ(別売り)、仮面ライダーメテオオプションセット(別売り)のベルトも装着することができます。

# 5フォーゼオプションセットの組み立て方

記号一覧  
Symbol List

← 取り付けます  
Attach

← 取り外します  
Remove

← 動かします  
Move

△ 向きに注意  
Note The Direction

## 組み立てに必要な商品

### 9 モジュールセット



※セット内容のイメージ画像です。

#### ●各パーツにシールを貼ります。

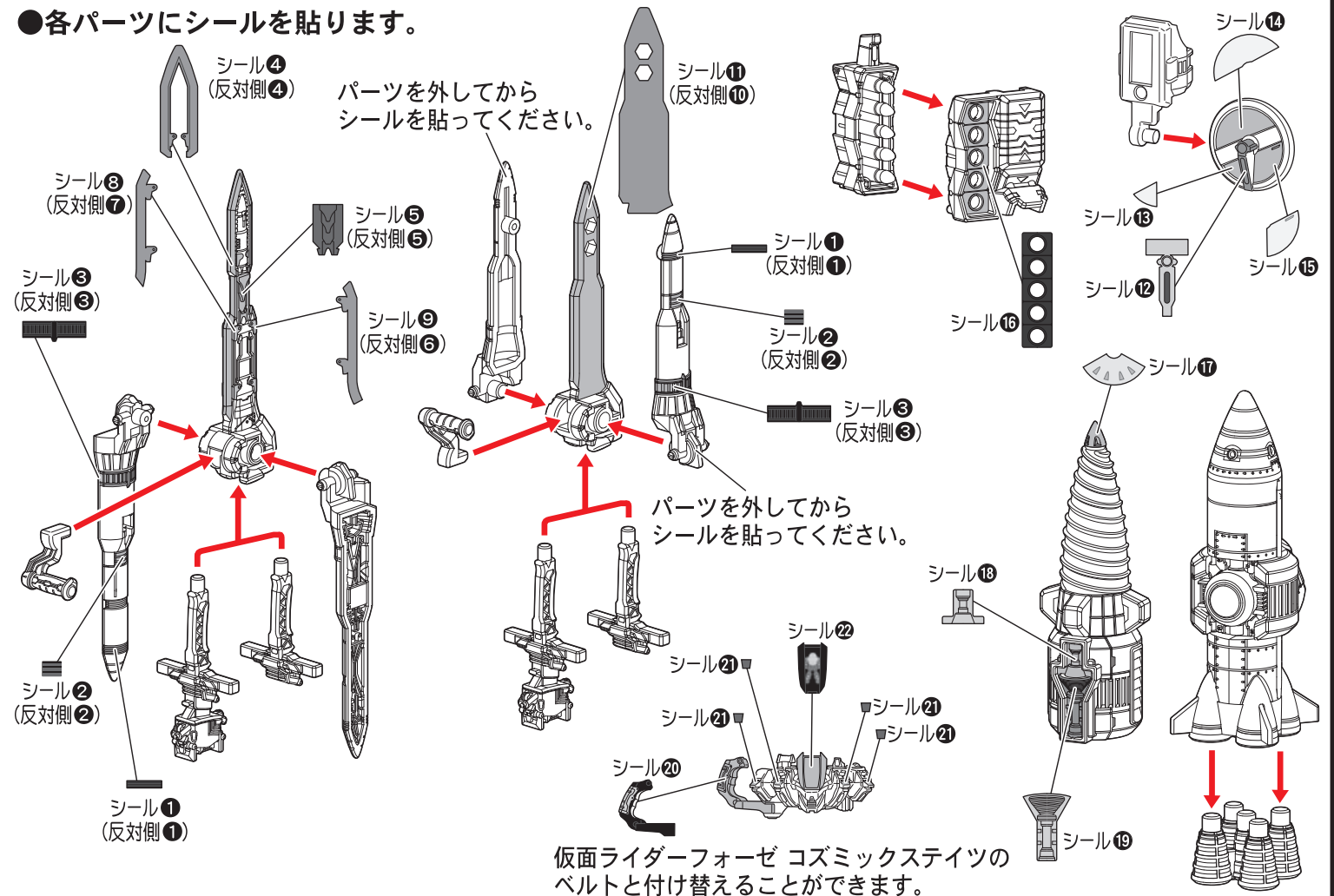

【武器の持たせ方】

●ロケットモジュール

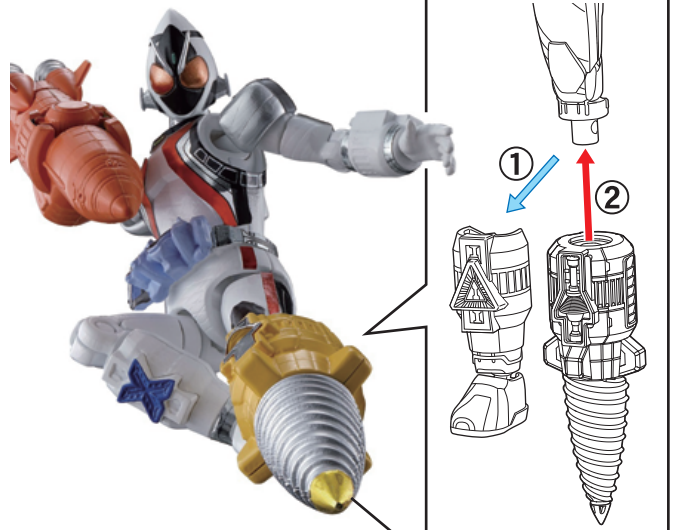
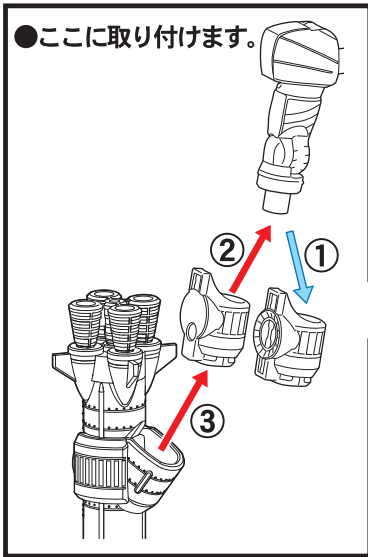

●ドリルモジュール

●ランチャーモジュール



●レーダーモジュール

●ここに取り付けます。

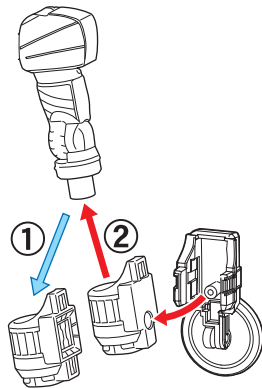

●コスミックステイツ専用  
バリズンソード(ブーストモード)



●この手で武器を持たせることができます。



●コスミックステイツ専用  
バリズンソード(スラッシュモード)

●ここに取り付けます。

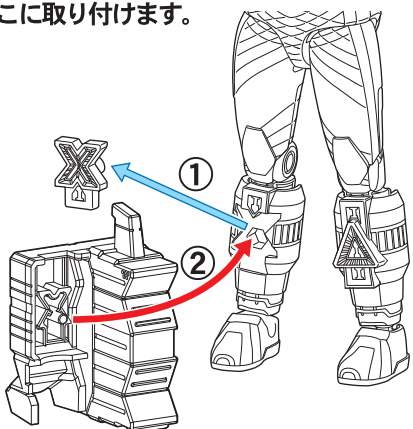

# 6 メテオオプションセットの組み立て方

記号一覧  
Symbol List

← 取り付けます  
Attach

← 取り外します  
Remove

← 動かします  
Move

△ 向きに注意  
Note The Direction

## 組み立てに必要な商品

### 10 オプションパーツセット

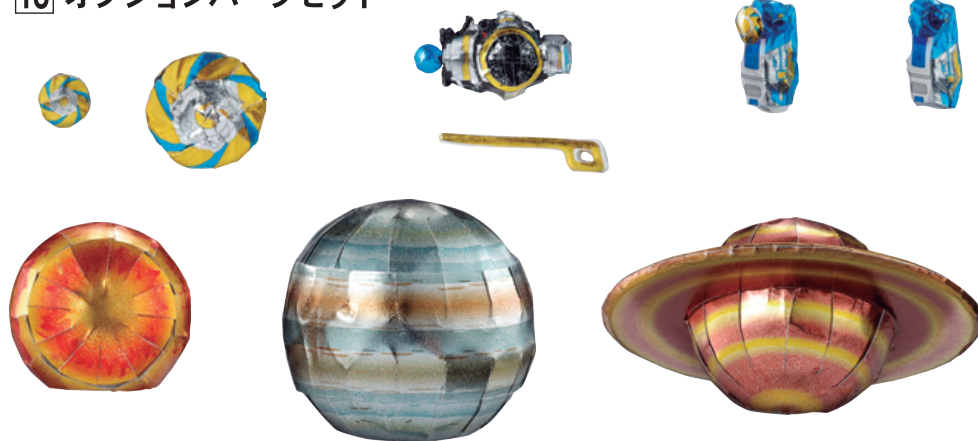

※セット内容のイメージ画像です。

### ●シールの貼り方

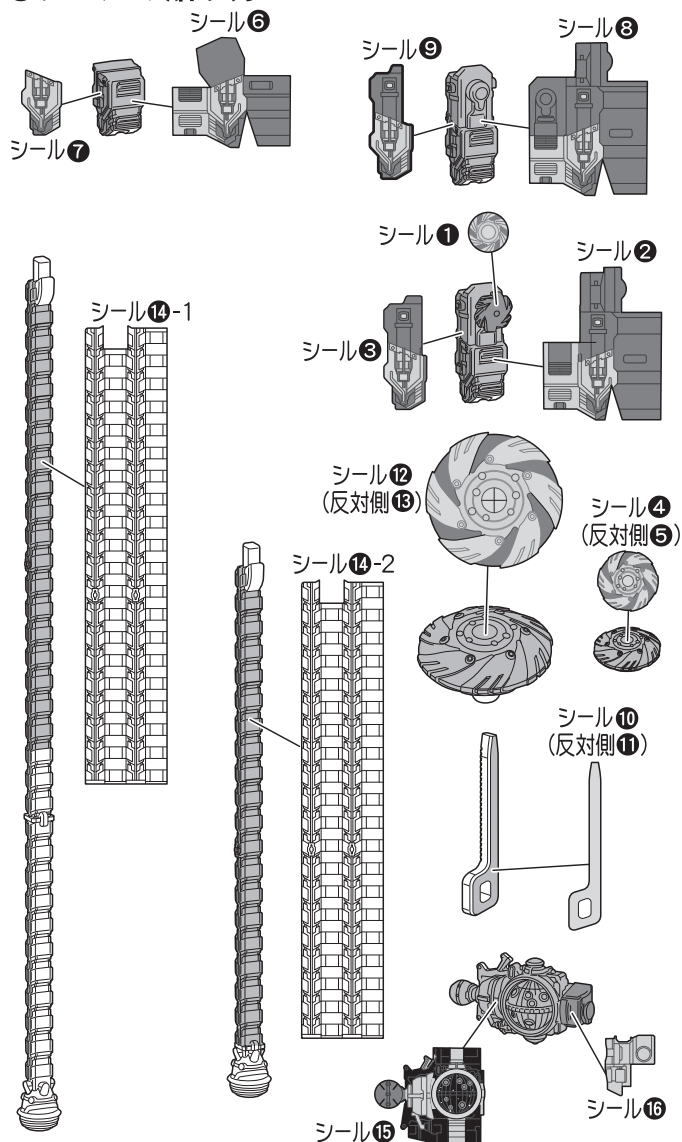

### ●惑星の組み立て方

#### 火星

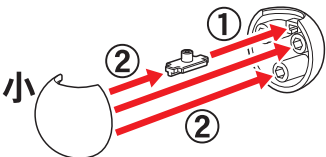

#### 木星

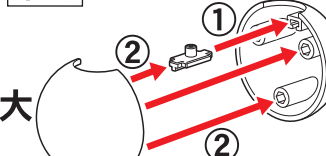

#### 土星 1

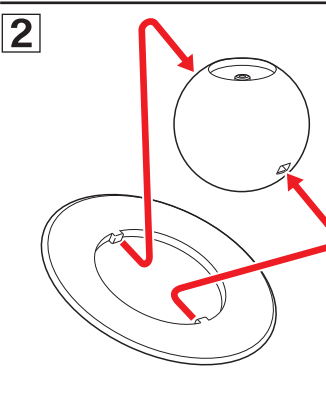
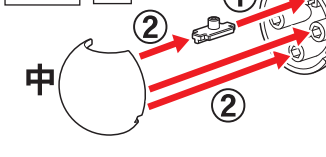

火星 ●惑星へのシールの貼り方  
番号の順にシールを  
貼ってください。

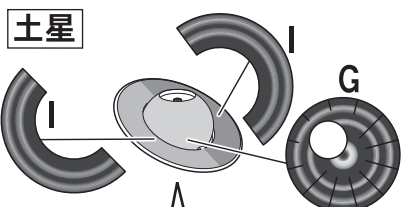
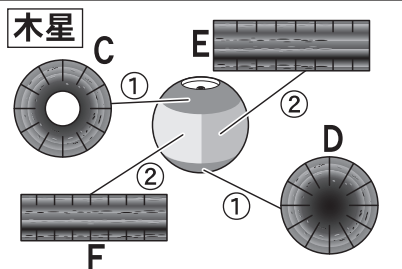
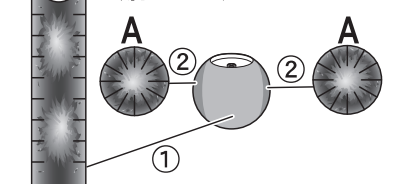

【下から見た図】

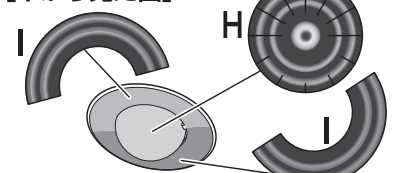

●火星、木星、土星を選んで取り付けすることができます。



●手首を外して、星を取り付けできます。

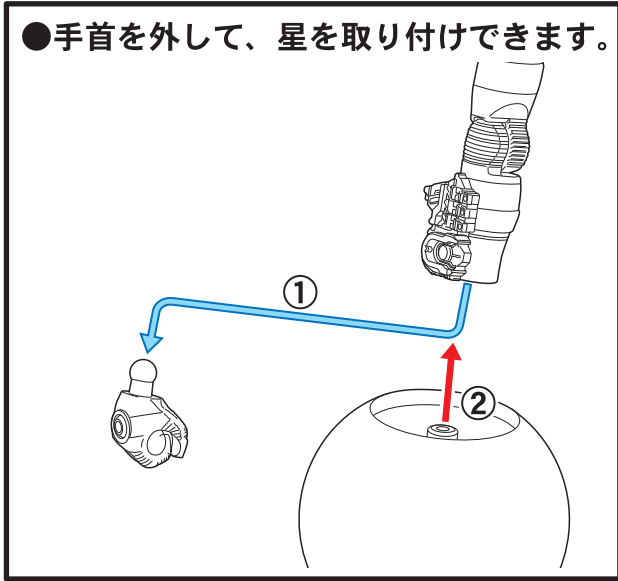

●メテオストームシャフトとメテオストームスイッチを選んで組み合わせて組み立ててください。

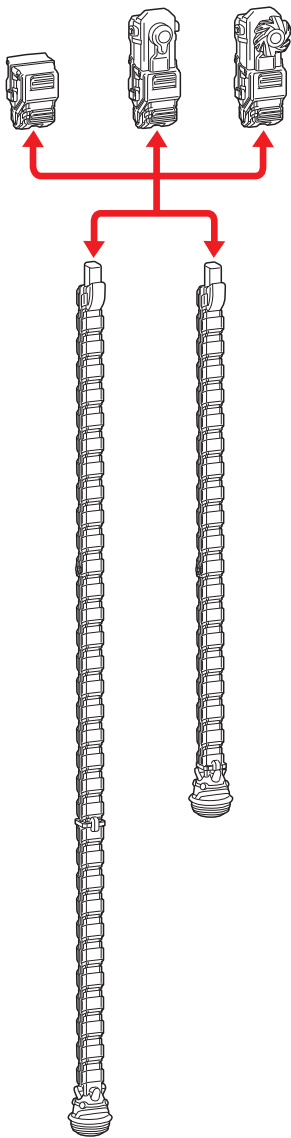

●この手で武器を持たせることができます。

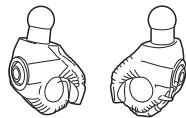

●ワインダーを持たせることができます。  
武器持ち手の指に引っ掛けて持たせることができます。

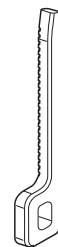

●この手で武器を持たせることができます。

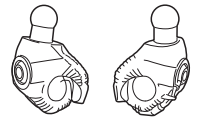

●ストームストッパーをコマのように回すことができます。



## 台座への取り付け方

※付属の台座に、完成したフィギュア本体を取り付けることができます。

① 支柱を図の位置に動かします。

② フィギュア本体の腰の穴、または足裏の穴を使って、台座に固定できます。

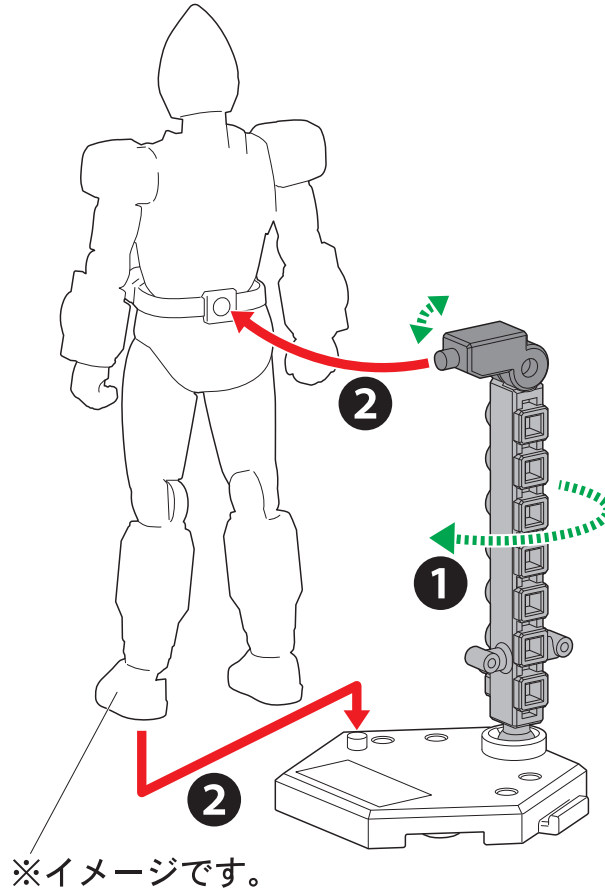

## ●台座にシールを貼ります。

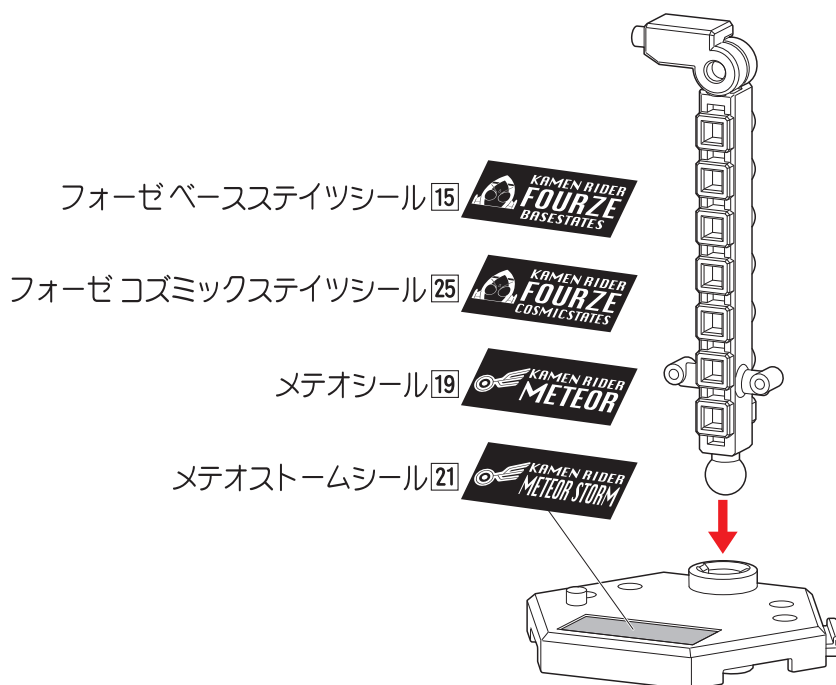

※シールは各台座に貼ってください。