



1. ガッチャード スチームホッパー<sup>エー</sup>A
2. ガッチャード スチームホッパー<sup>ビー</sup>B
3. ガッチャード スチームホッパーワイルド<sup>エー</sup>A
4. ガッチャード スチームホッパーワイルド<sup>ビー</sup>B
5. ギーツIX<sup>ナイン エー</sup>A
6. ギーツIX<sup>ナイン ビー</sup>B
7. タイクーンブジンソード<sup>エー</sup>A
8. タイクーンブジンソード<sup>ビー</sup>B

品目コード：2701008

### △ 警告 (けいこく)

保護者の方へ 必ずお読みください。

- 小部品があります。誤飲・窒息の危険がありますので、3才未満のお子様には絶対に与えないでください。

### △ 注意 (ちゅうい)

- 可動部分・取付部分のスキマには指などを入れないでください。はさまれてケガをする恐れがあります。
- 部品はきれいに切り取り、切り取ったあとのクズは捨ててください。



#### 《使用上の注意》

- 本商品を樹脂製のソファやシート、タイルなどの上に置かないでください。長時間接触していると色が移る場合があります。
- 可動部分・取付部分を無理な方向に強く引っ張ったり、曲げたりしないでください。

# 1.ガッチャード スチームホッパーAのシールの貼り付け

記号一覧  
Symbol List

- 取り付けます**  
Attach
- 取り外します**  
Remove
- 動かします**  
Move
- 向きに注意**  
Note The Direction

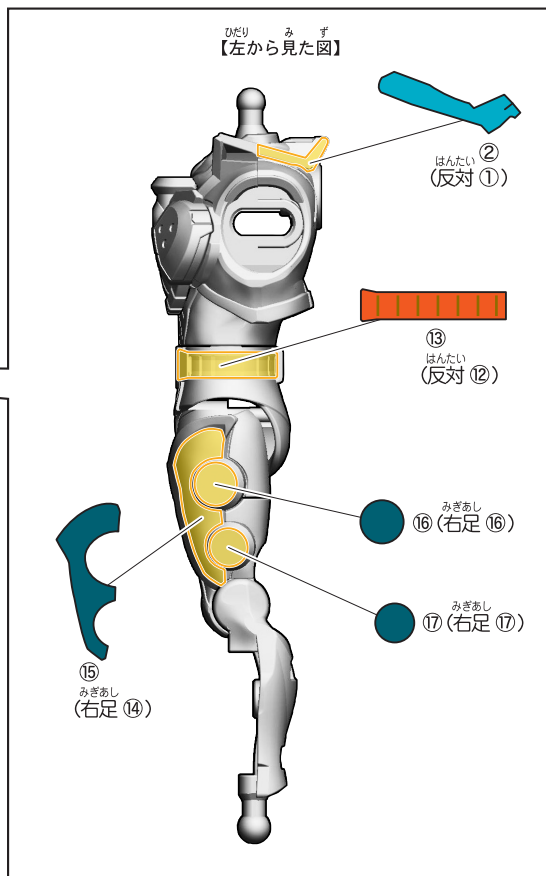
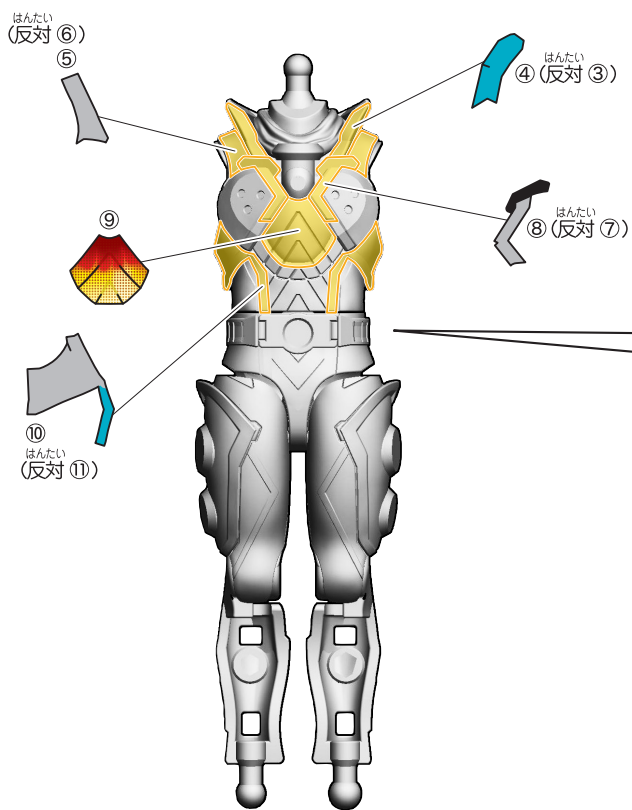

## 2.ガッチャード スチームホッパーBのシールの貼り付け・組み立て

記号一覧  
Symbol List

← 取り付けます Attach  
← 取り外します Remove  
→ 動かします Move  
▶ 向きに注意 Note The Direction



※奥から根本を持ってはずすことができます。

※手前を持って、細い部分から引っ張るとちぎれる恐れがあります。

※触覚を持つと破損の恐れがあります。

【後ろから見た図】

【上から見た図】

※図の状態に取り付けている事を確認してください。

台座の使い方

17 みぎあし (右足 16)  
 18 (反対) 19  
 20  
 21  
 22 (反対) 23  
 24  
 25  
 26  
 27  
 28  
 29  
 30  
 31  
 32  
 33  
 34  
 35  
 36  
 37  
 38  
 39  
 40  
 41  
 42  
 43  
 44  
 45  
 46  
 47  
 48  
 49  
 50  
 51  
 52  
 53  
 54  
 55  
 56  
 57  
 58  
 59  
 60  
 61  
 62  
 63  
 64  
 65  
 66  
 67  
 68  
 69  
 70  
 71  
 72  
 73  
 74  
 75  
 76  
 77  
 78  
 79  
 80  
 81  
 82  
 83  
 84  
 85  
 86  
 87  
 88  
 89  
 90  
 91  
 92  
 93  
 94  
 95  
 96  
 97  
 98  
 99  
 100



### 3.ガチャード スチームホッパーワイルドAのシールの貼り付け

記号一覧  
Symbol List

← 取り付けます Attach  
← 取り外します Remove  
← 動かします Move  
▶ 向きに注意 Note The Direction

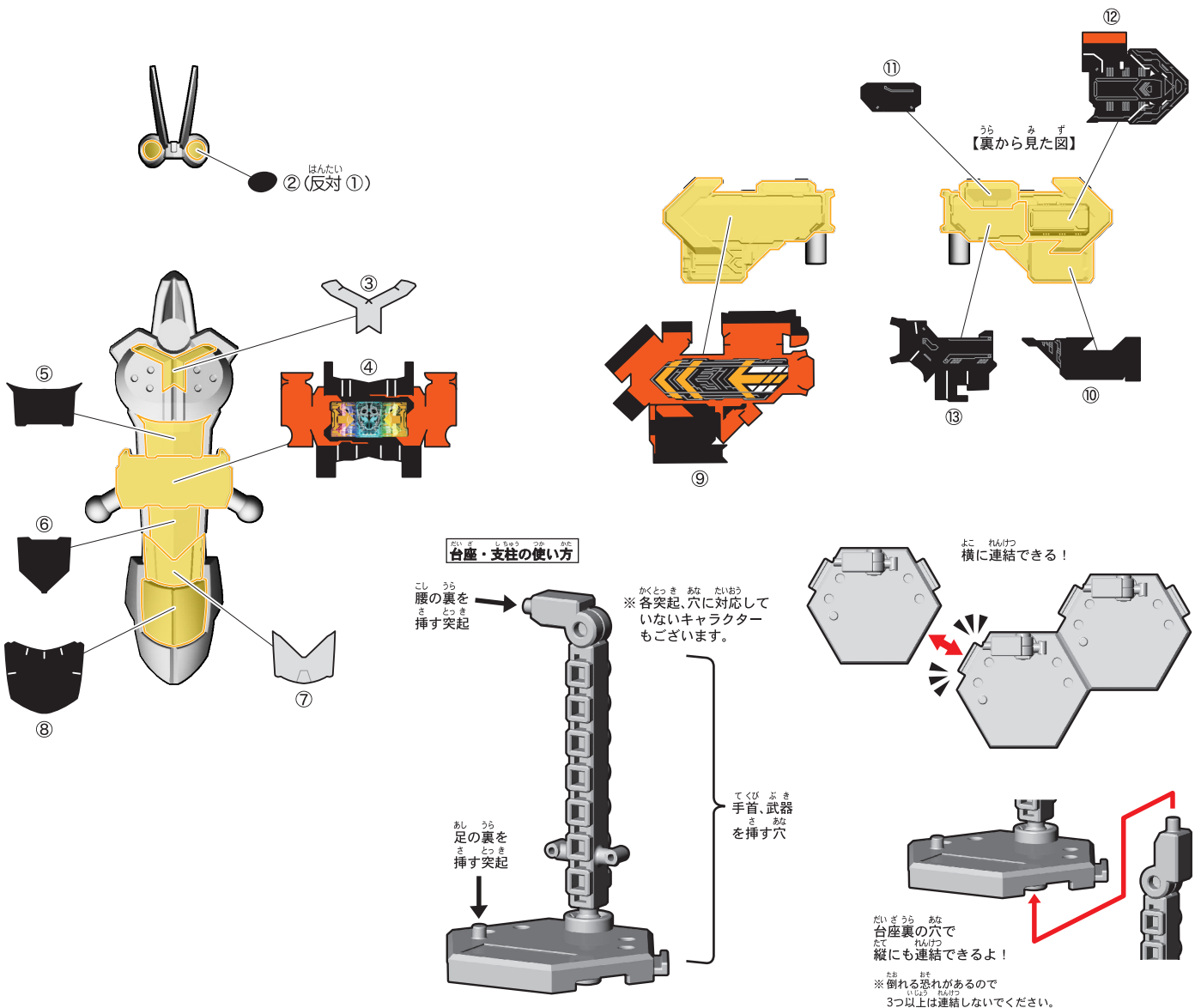

# 4.ガッチャード スチームホッパーワイルドBのシールの貼り付け・組み立て

記号一覧  
Symbol List

← 取り付けます Attach  
← 取り外します Remove  
→ 動かします Move  
▶ 向きに注意 Note The Direction

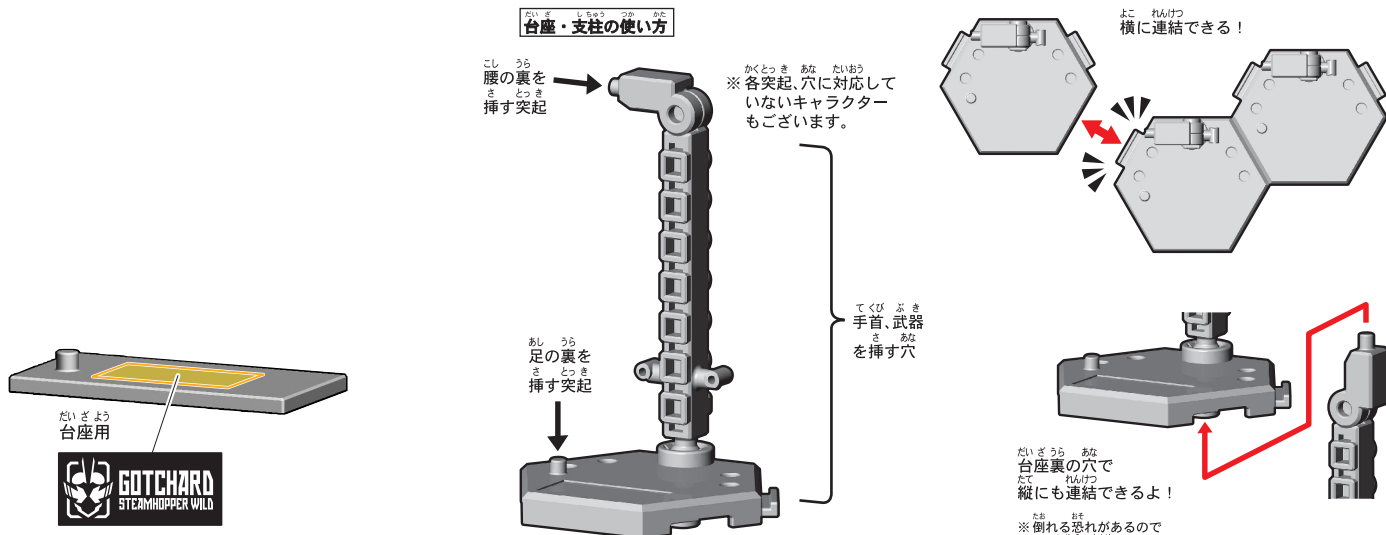
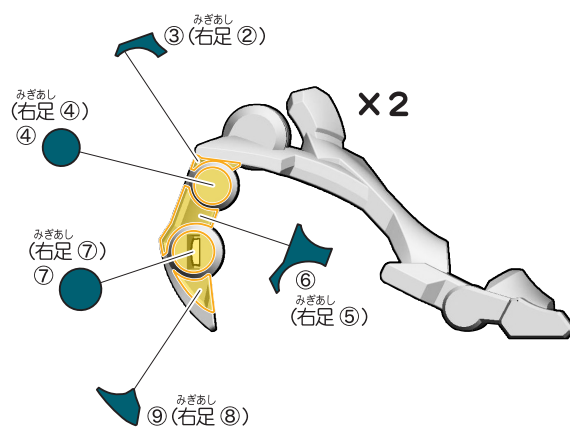
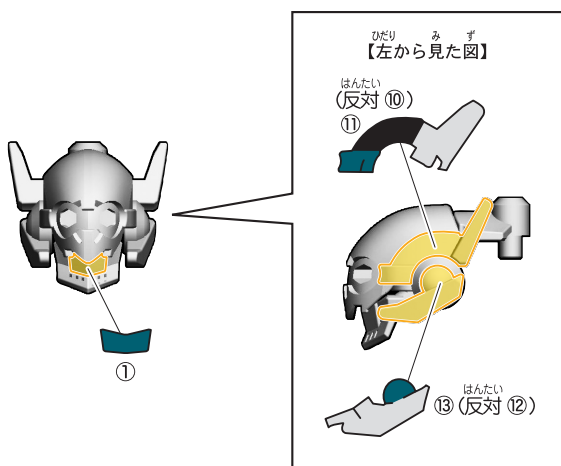

### 3.ガッチャード スチームホッパーワイルドA/4.ガッチャード スチームホッパーワイルドBの組み立て

記号一覧  
Symbol List

← 取り付けます Attach  
← 取り外します Remove  
→ 動かします Move  
▶ 向きに注意 Note The Direction

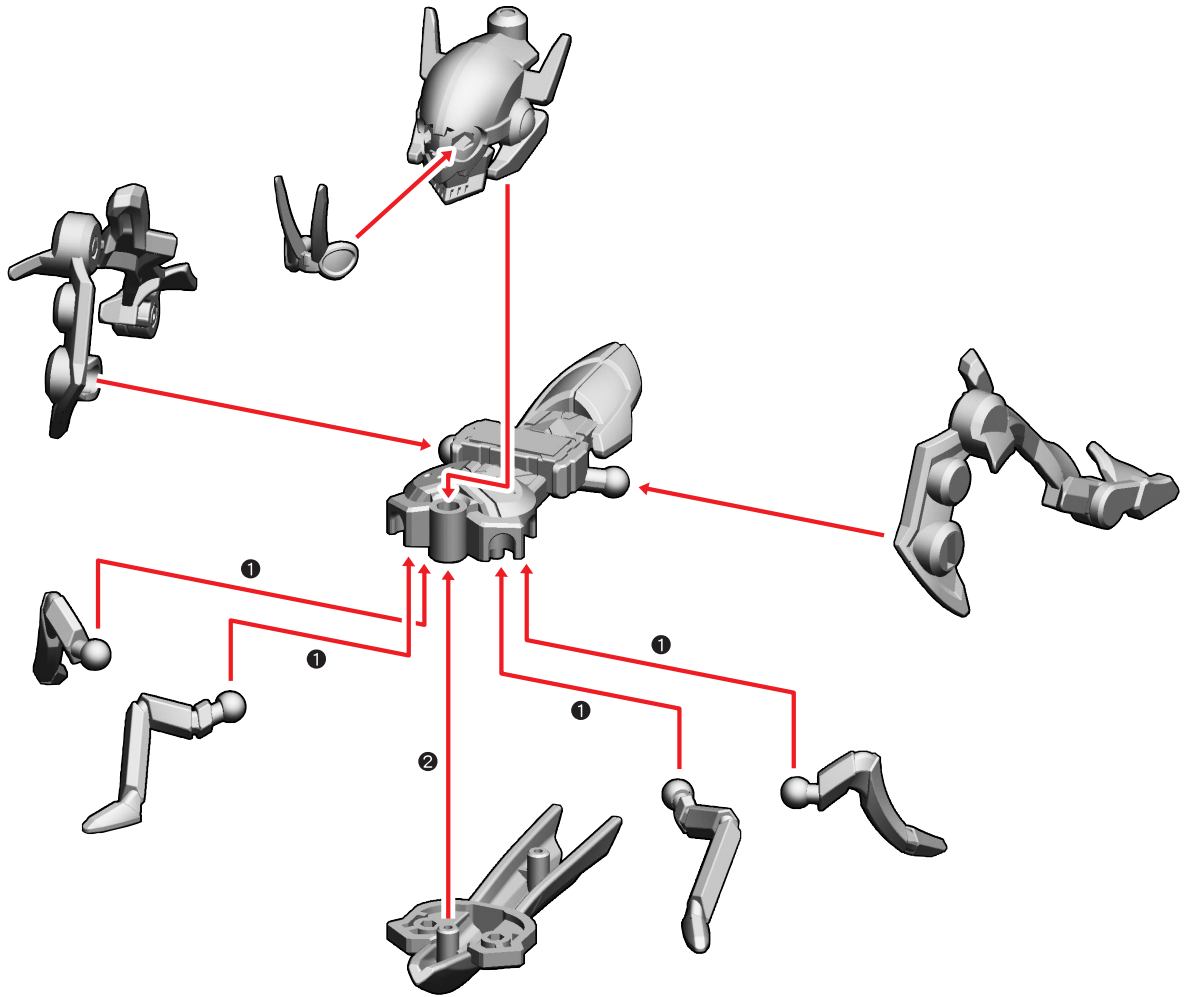

【ガッチャード スチームホッパーワイルドの完成】



# 5. ギーツIX Aのシールの貼り付け

記号一覧  
Symbol List

- 
  
 とりつけます  
 Attach
- 
  
 とりはずします  
 Remove
- 
  
 動かします  
 Move
- 
  
 向きに注意  
 Note The Direction

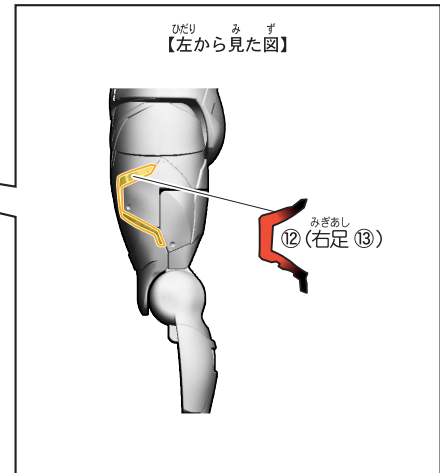
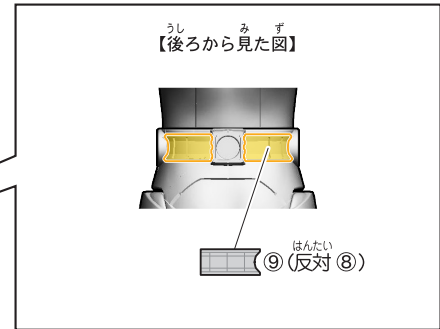
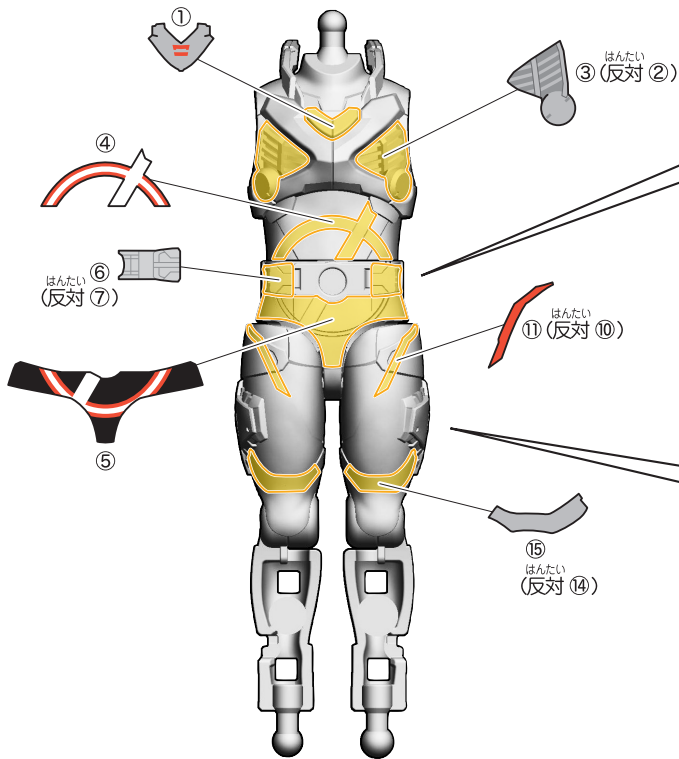



# 6. ギーツIX Bのシールの貼り付け

記号一覧  
Symbol List

- 取り付けます**  
Attach
- 取り外します**  
Remove
- 動かします**  
Move
- 向きに注意**  
Note The Direction

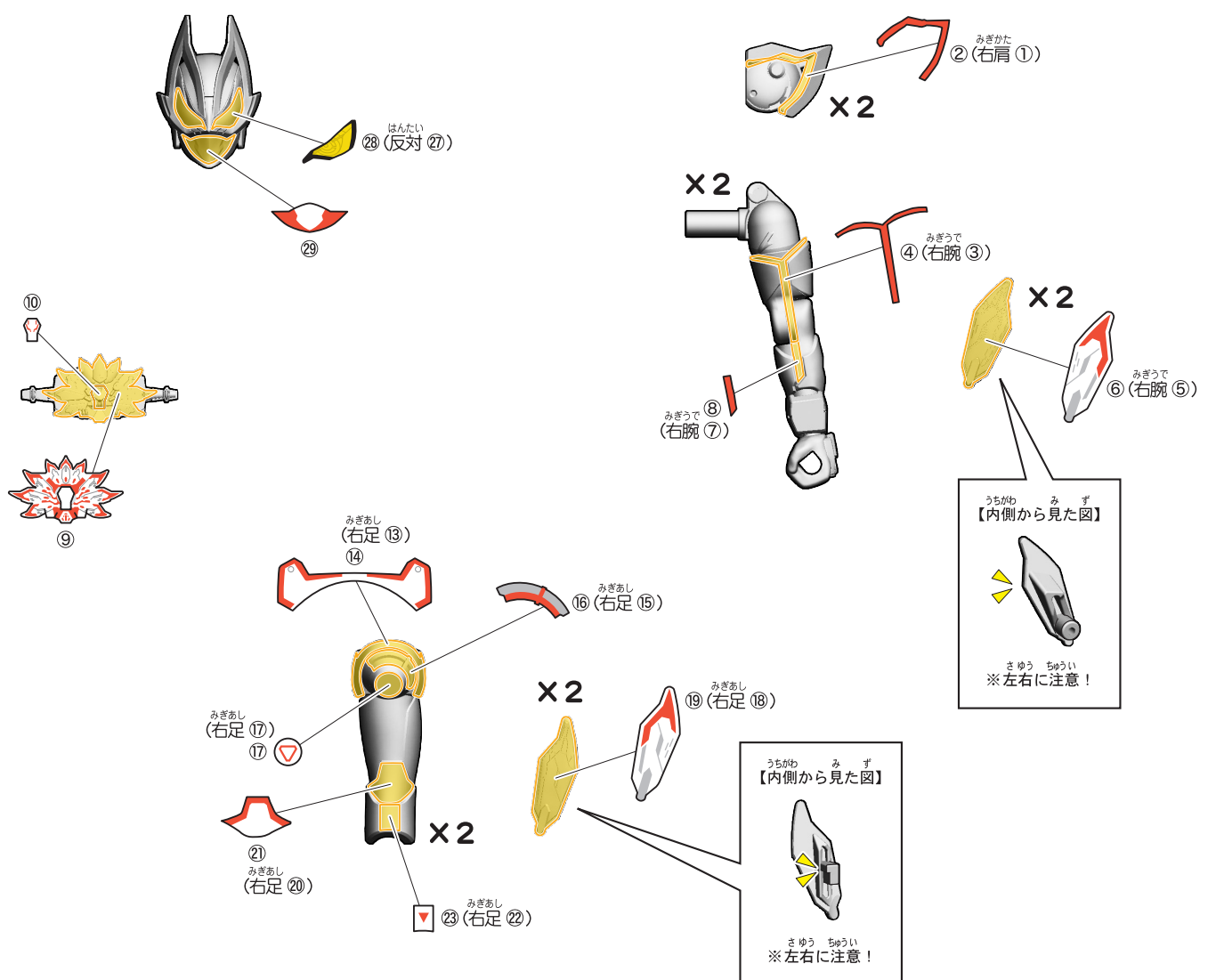

# 6. ギーツIX Bのシールの貼り付け・組み立て

記号一覧  
Symbol List

← 取り付けます Attach  
← 取り外します Remove  
← 動かします Move  
▶ 向きに注意 Note The Direction

【前から見た図】

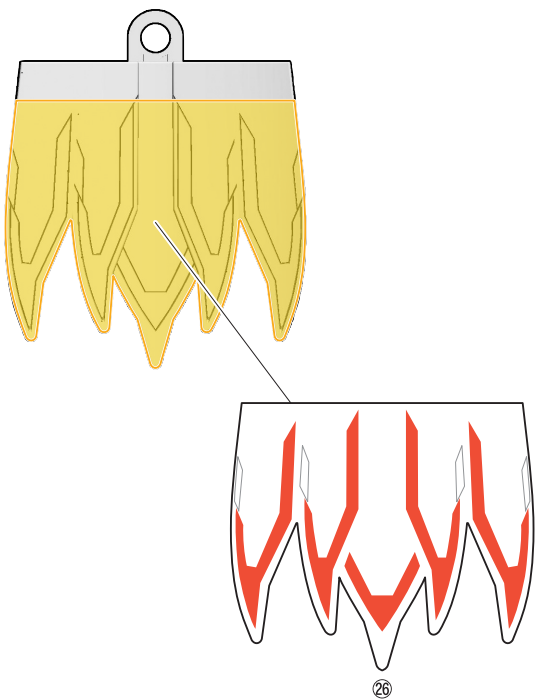

【前から見た図】

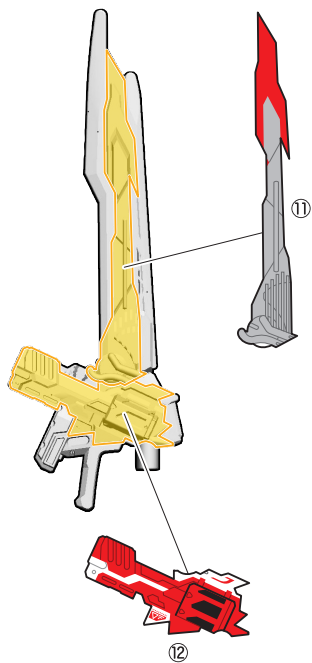
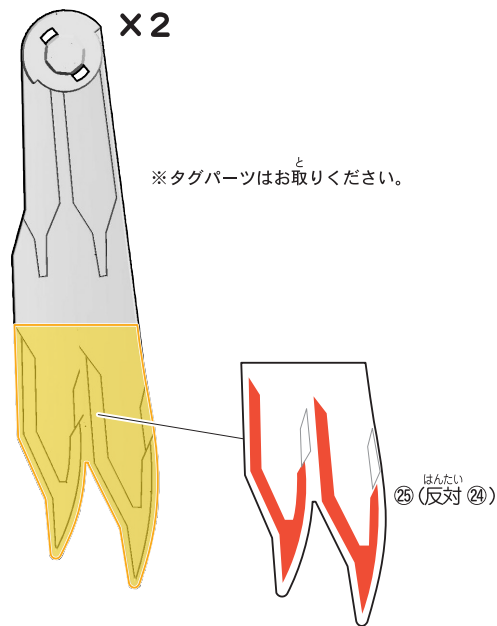

台座の使い方

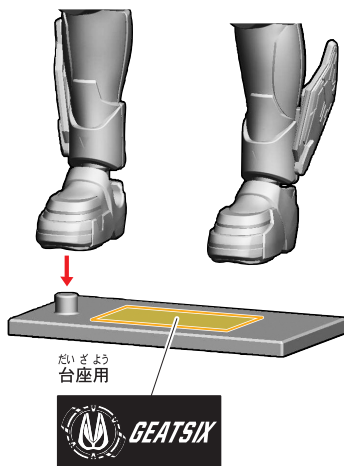

# 5. ギーツIX A / 6. ギーツIX Bの組み立て

記号一覧  
Symbol List

← 取り付けます Attach  
← 取り外します Remove  
→ 動かします Move  
▶ 向きに注意 Note The Direction

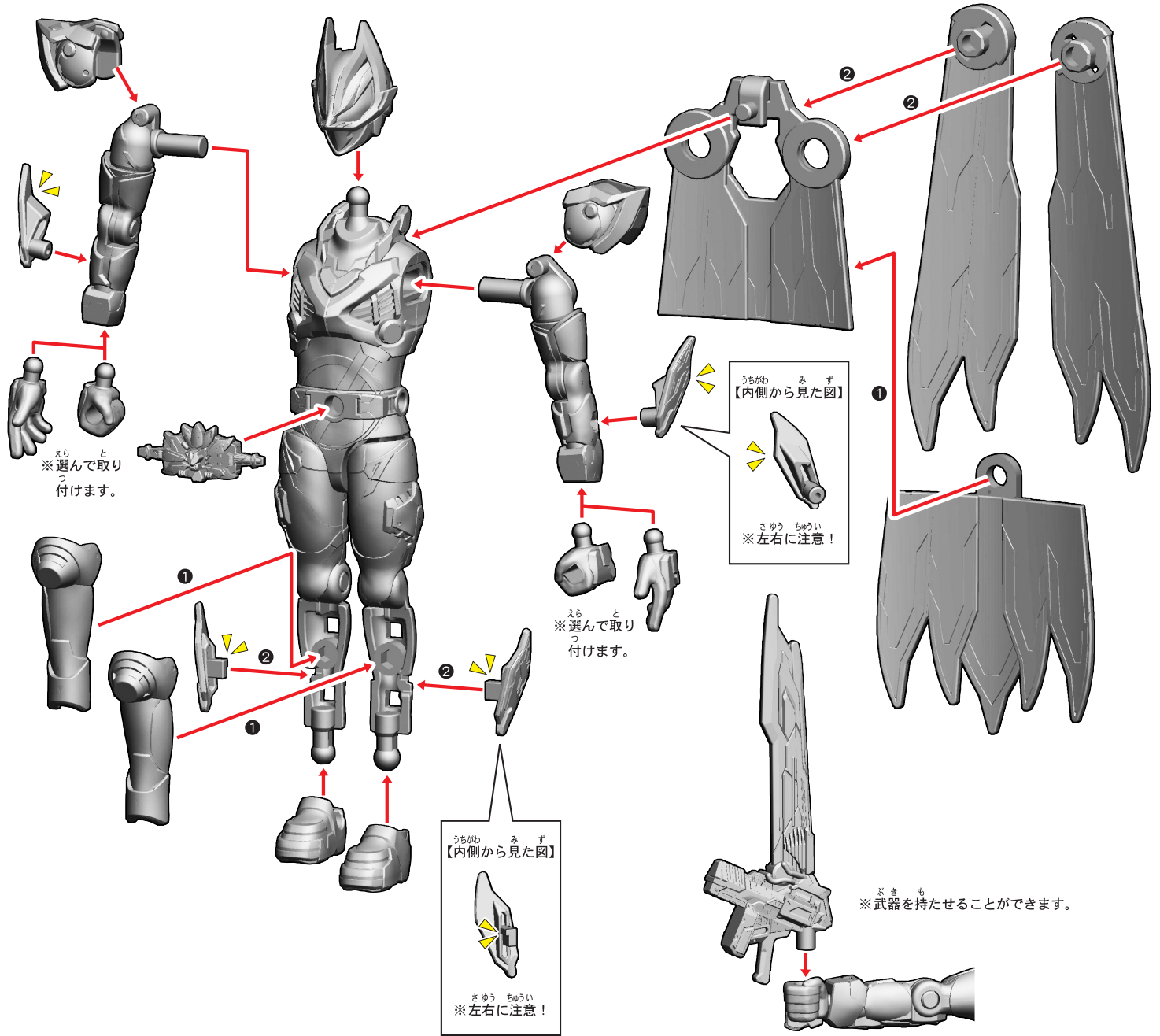

【ギーツIXの完成】



# 7.タイクーンブジンソードAのシールの貼り付け

記号一覧  
Symbol List

← 取り付けます Attach  
← 取り外します Remove  
← 動かします Move  
▶ 向きに注意 Note The Direction

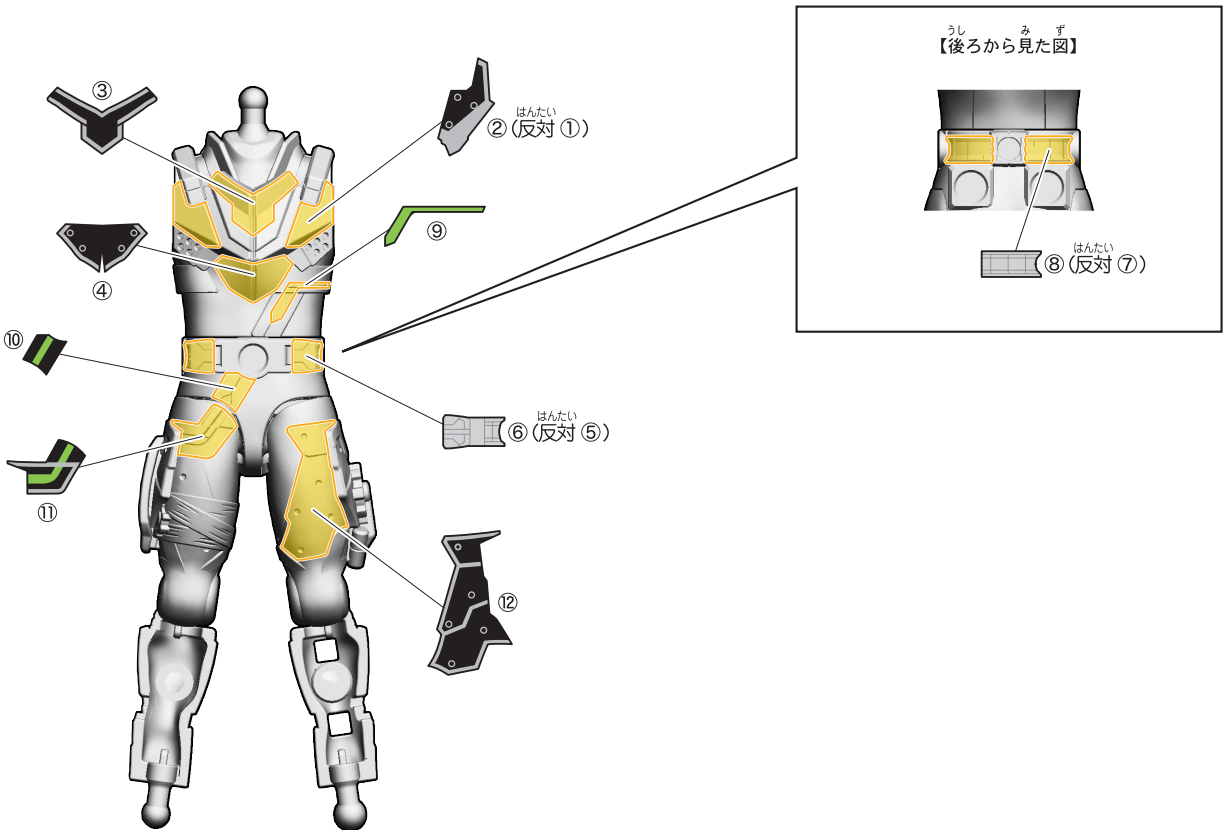

# 8.タイクーンブジンソードBのシールの貼り付け・組み立て

記号一覧  
Symbol List

← 取り付けます Attach  
← 取り外します Remove  
← 動かします Move  
▶ 向きに注意 Note The Direction

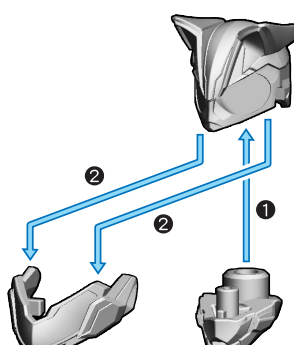

※必ず顎パーツを外してから  
バイザーを外してください。  
バイザーが破損する恐れがあります。

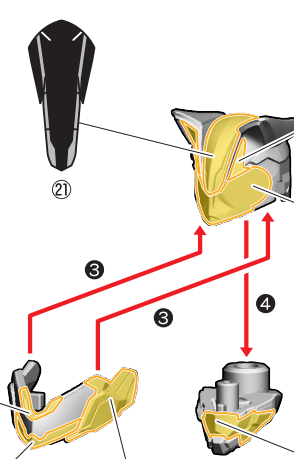

※この部分でシールを貼ってください。

②③ (反対 ②③)  
または  
②⑥ (反対 ②⑤)

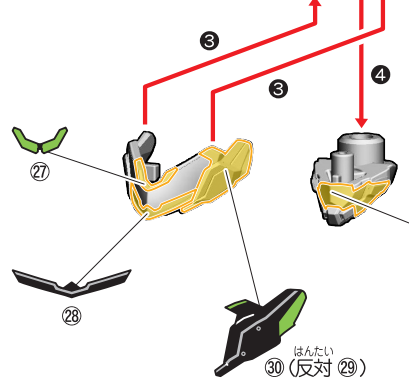

※先にシールを貼ります。

③④ (反対 ②④)  
※先にシールを貼ります。

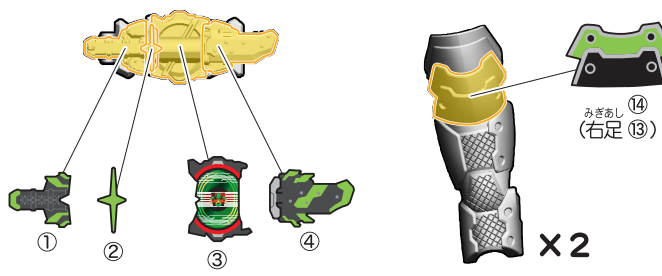
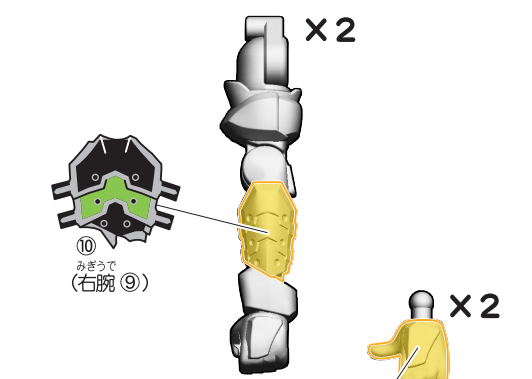
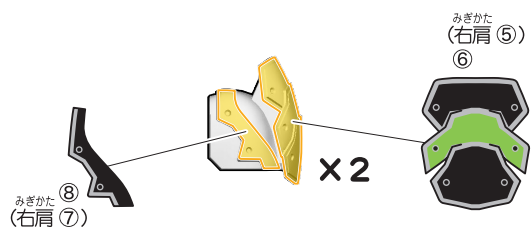

# 8.タイクーンブジンソードBのシールの貼り付け・組み立て

記号一覧  
Symbol List

- 取り付けます**  
Attach
- 取り外します**  
Remove
- 動かします**  
Move
- 向きに注意**  
Note The Direction

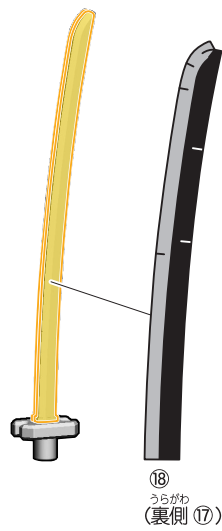
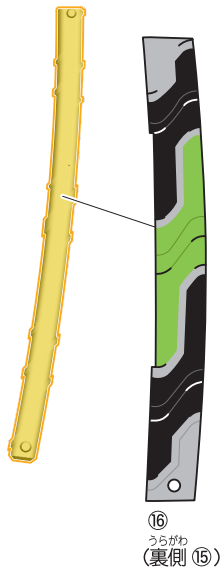
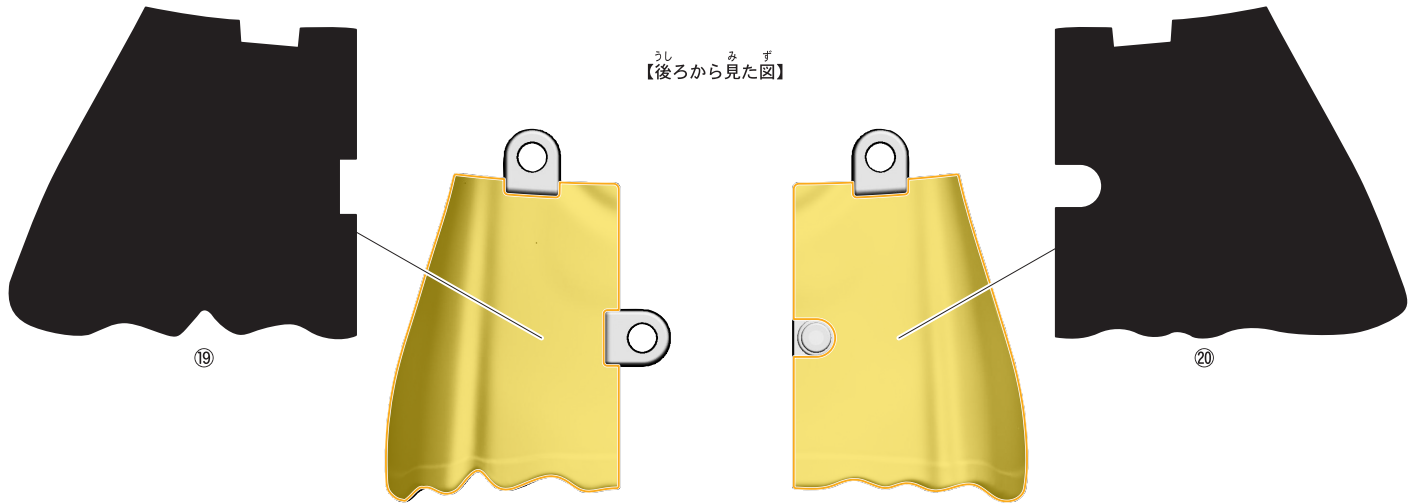

台座の使い方

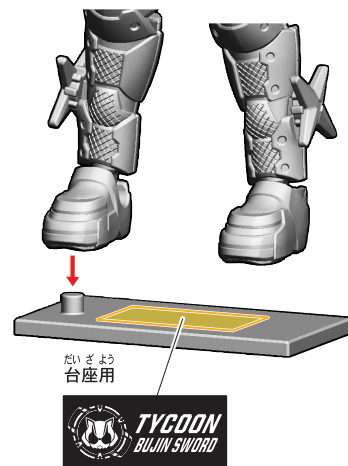

# 7.タイクーンブジンソードA / 8.タイクーンブジンソードBの組み立て

記号一覧  
Symbol List

← 取り付けます Attach  
← 取り外します Remove  
← 動かします Move  
▶ 向きに注意 Note The Direction

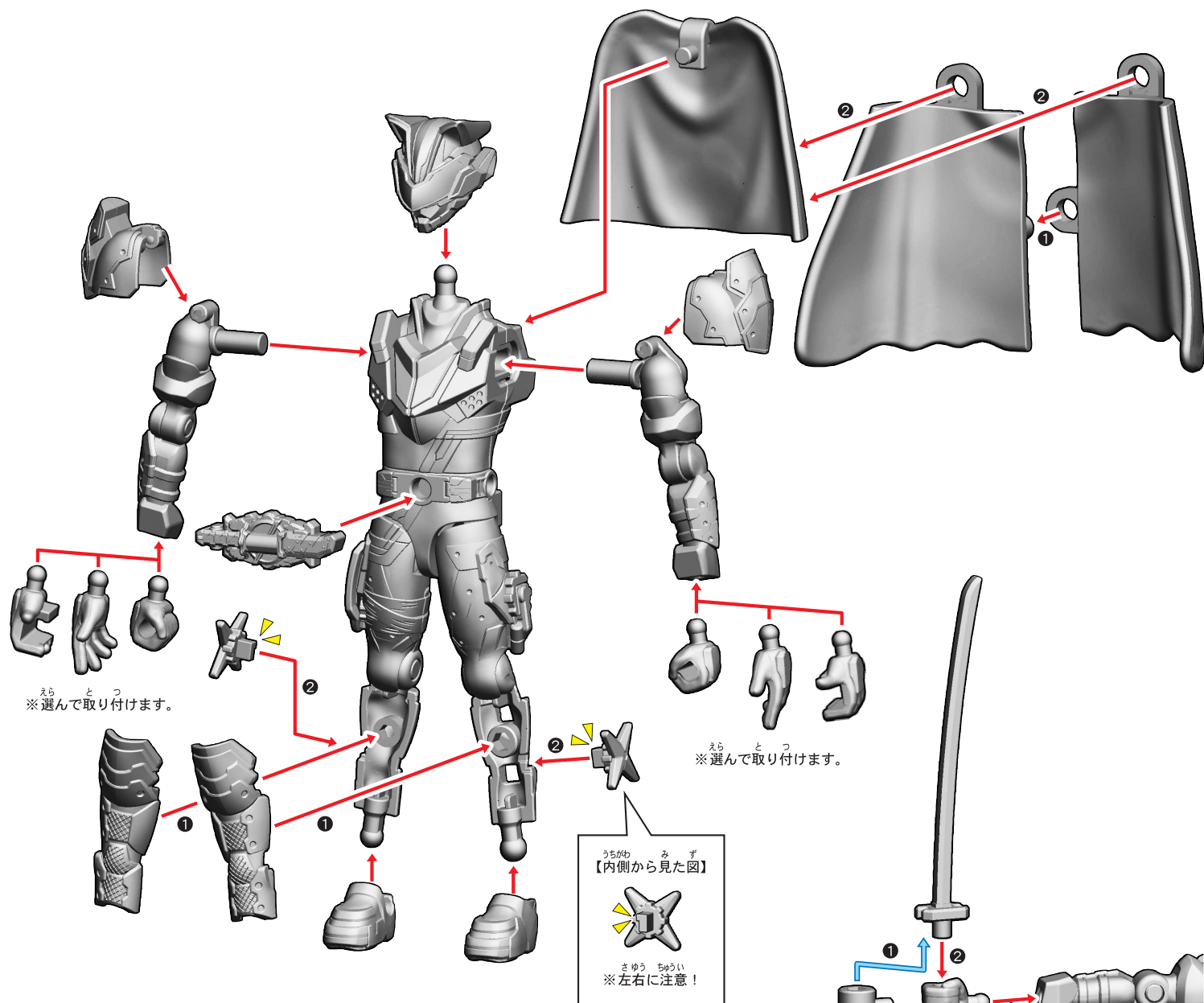

※選んで取り付けます。

※選んで取り付けます。

【内側から見た図】  
さゆう ちゆうい  
※左右に注意!

【タイクーンブジンソードの完成】



※武器を持たせることができます。  
 ※手首はお好みで取り付けてください。  
 ※取り外しの際にシールを傷つけないようご注意ください。

まや 鞘パーツ

# ライドゲミ→トレカ<sup>へん しん</sup>で変身!

こうひょう はつ ばい ちゅう  
好評発売中

## 変身ベルト DXガ→チャ→ドライド

ライドゲミ→  
トレカ  
5枚入り

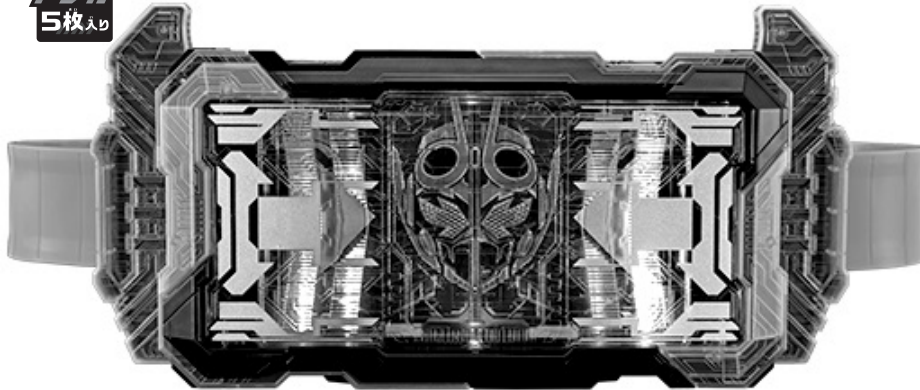

# 2枚<sup>まい</sup>のカード<sup>へん しん</sup>で変身!

## ライドゲミ→トレカをコレクション!

こうひょう はつ ばい ちゅう  
好評発売中

まい<sup>まい</sup>の  
3枚入り  
110円<sup>えん</sup> (税込)  
25種<sup>しゅ</sup>



### ライドゲミ→トレカ PHASE:00

こうひょう はつ ばい ちゅう  
好評発売中

まい<sup>まい</sup>の  
5枚入り  
220円<sup>えん</sup> (税込)  
88種<sup>しゅ</sup>



### ライドゲミ→トレカ PHASE:01

かめん  
仮面ライダー おもちゃウェブ

けんさく  
検索

※画像はイメージです。※画像は実際の商品と一部異なるものがございます。

※玩具の対象年齢は3才以上です。※価格はメーカー希望小売価格です。

※この広告の掲載内容は2023年7月現在のものです。