



- 1 仮面ライダードライブ タイプスピード
- 2 仮面ライダーマッハ
- 3 魔進チェイサー
- 4 仮面ライダードライブ タイプデッドヒート
- 5 オプションパーツセットA
- 6 オプションパーツセットB

品目コード：2705113

⚠ 注意 お買い上げのお客様へ 必ずお読みください。

●本商品の対象年齢は15才以上です。対象年齢未満のお子様には絶対に与えないでください。●小さな部品がありますので、小さなお子様が誤って飲み込まないように注意してください。窒息などの危険があります。●尖った部分や鋭い部分がありますので、取扱いや保管場所に注意してください。思わぬケガをするおそれがあります。●部品はきれいに切り取り、切り取ったあとのクズは捨ててください。

〈使用上の注意〉●可動部分・取付部分を無理な方向に強く引っ張ったり、曲げたりしないでください。●本商品を樹脂製のソファやシート、タイルなどの上に置かないでください。長時間接触していると色に移る場合があります。●本商品には、組み立ての一部にニッパー・カッターなどを使用します。別にご用意ください。

●各パーツにシールを貼り組み立てます。

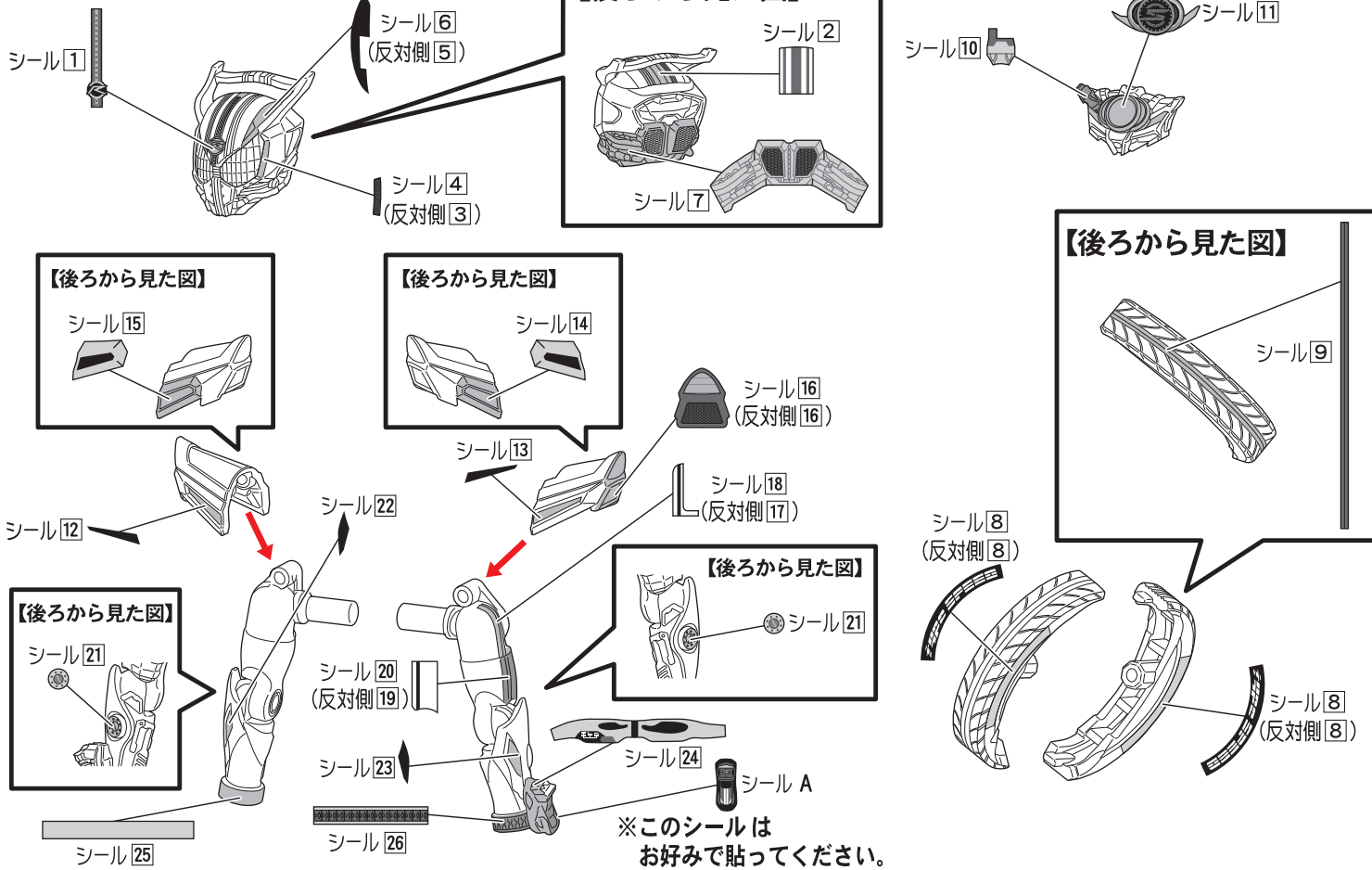

●各パーツをボディに取り付けます。

※ボディの組み立て方は、仮面ライダードライブ タイプスピード【A】の組み立て方をご確認ください。

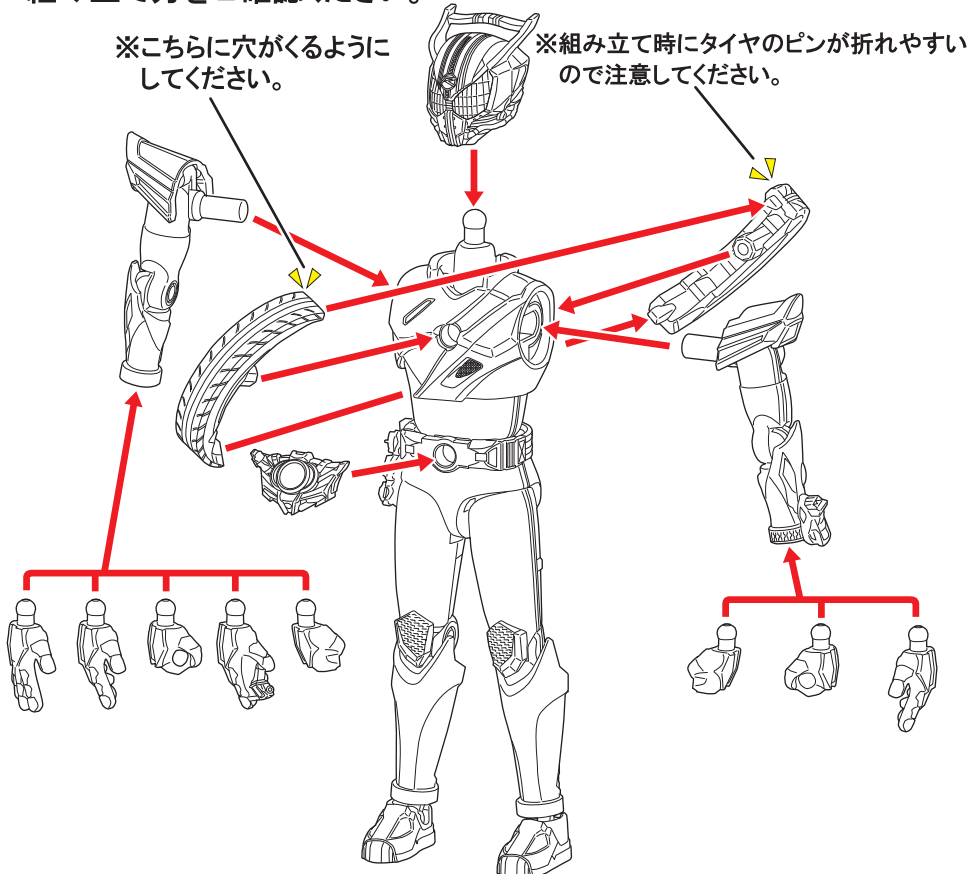

【仮面ライダードライブ タイプスピードの完成】



2 仮面ライダーマツハの組み立て方

記号一覧
Symbol List



取り付けます
Attach



取り外します
Remove



動かします
Move



向きに注意
Note The Direction

組み立てに必要な商品

3 仮面ライダーマツハ【A】



※セット内容のイメージ画像です。

4 仮面ライダーマツハ【B】



●本体にシールを貼ります。

※シール①～⑳はマツハ【A】に付属しています。

シール①～⑱はマツハ【B】に付属しています。

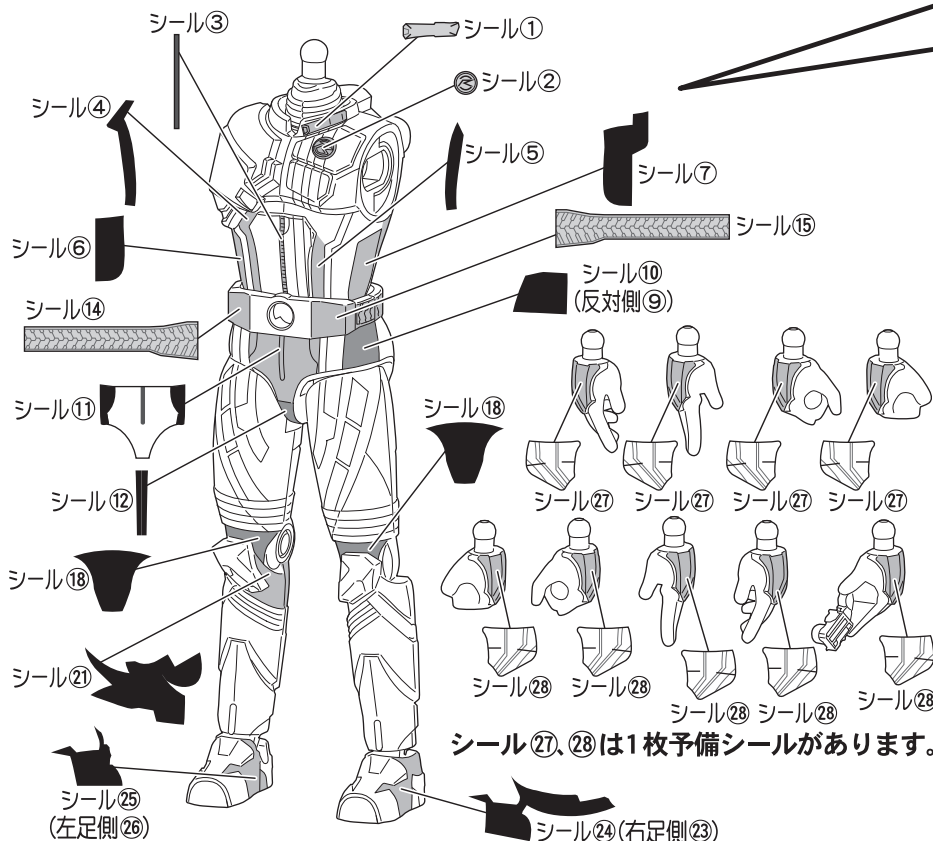

【後ろから見た図】

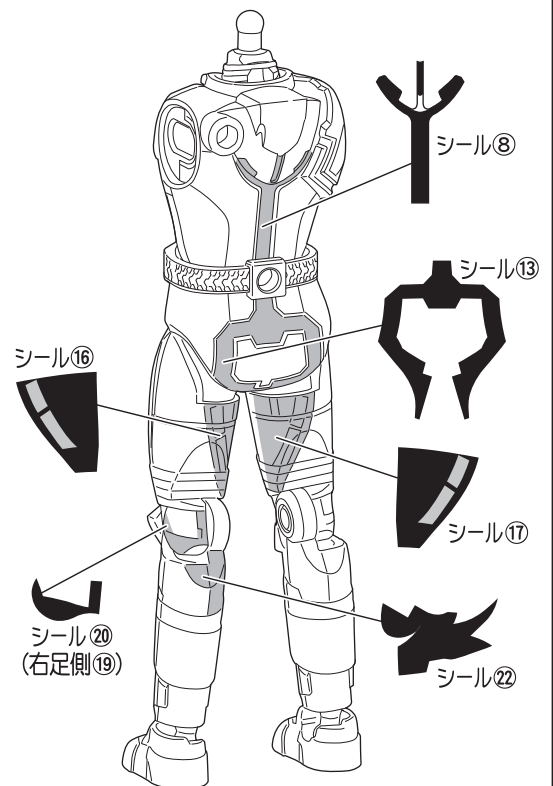

●各パーツにシールを貼り組み立てます。

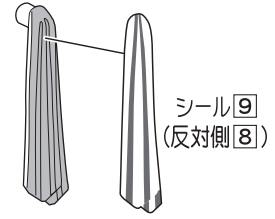
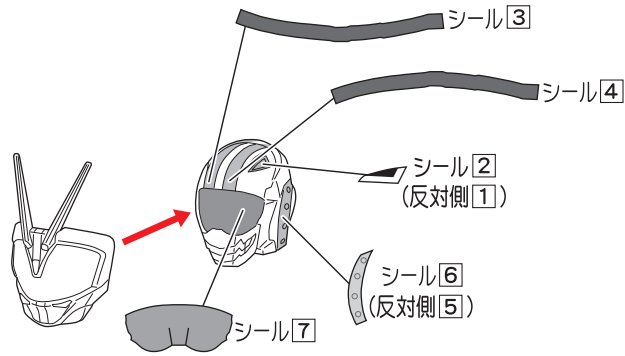

マッハドライバー炎のシールの貼り方

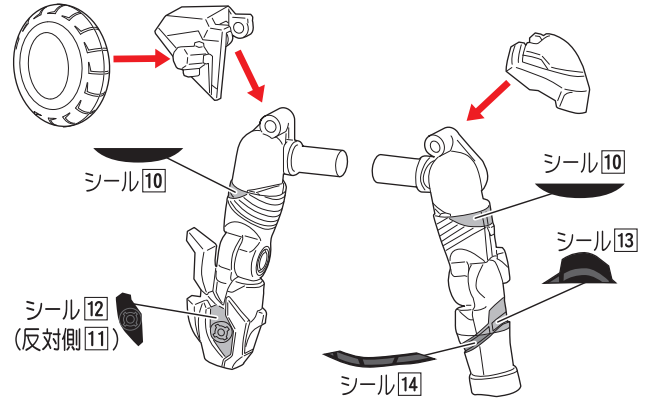
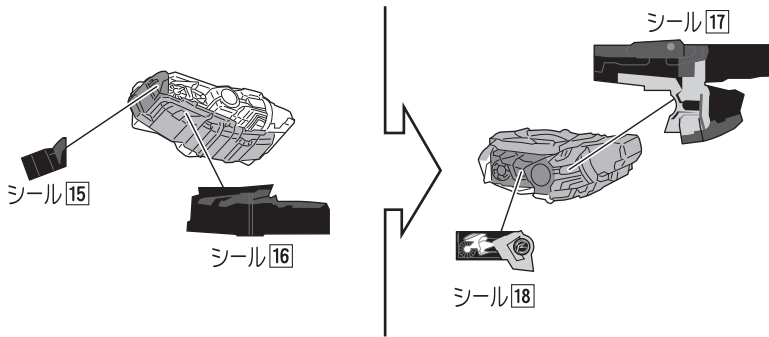

●各パーツをボディに取り付けます。

※ボディの組み立て方は、仮面ライダーマッハ【A】の組み立て方をご確認ください。

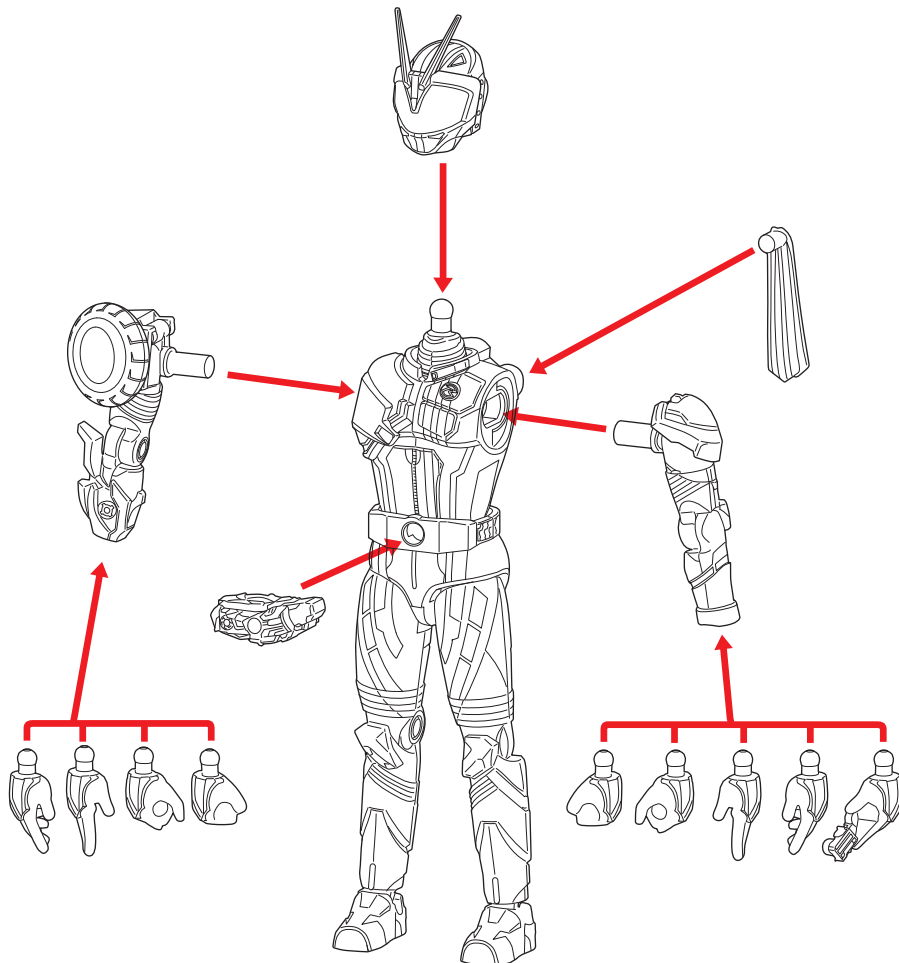

【仮面ライダーマッハの完成】



3 魔進チェイサーの組み立て方

記号一覧
Symbol List



取り付けます
Attach



取り外します
Remove



動かします
Move



向きに注意
Note The Direction

組み立てに必要な商品

6 魔進チェイサー【 B 】

5 魔進チェイサー【 A 】



※セット内容のイメージ画像です。

●本体にシールを貼ります。

※シール①～⑫は魔進チェイサー【 A 】に付属しています。
シール①～⑨は魔進チェイサー【 B 】に付属しています。

【後ろから見た図】

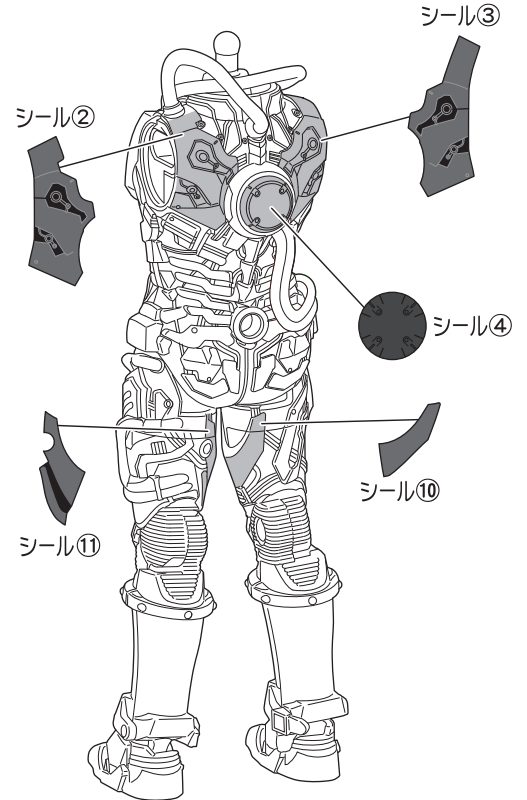
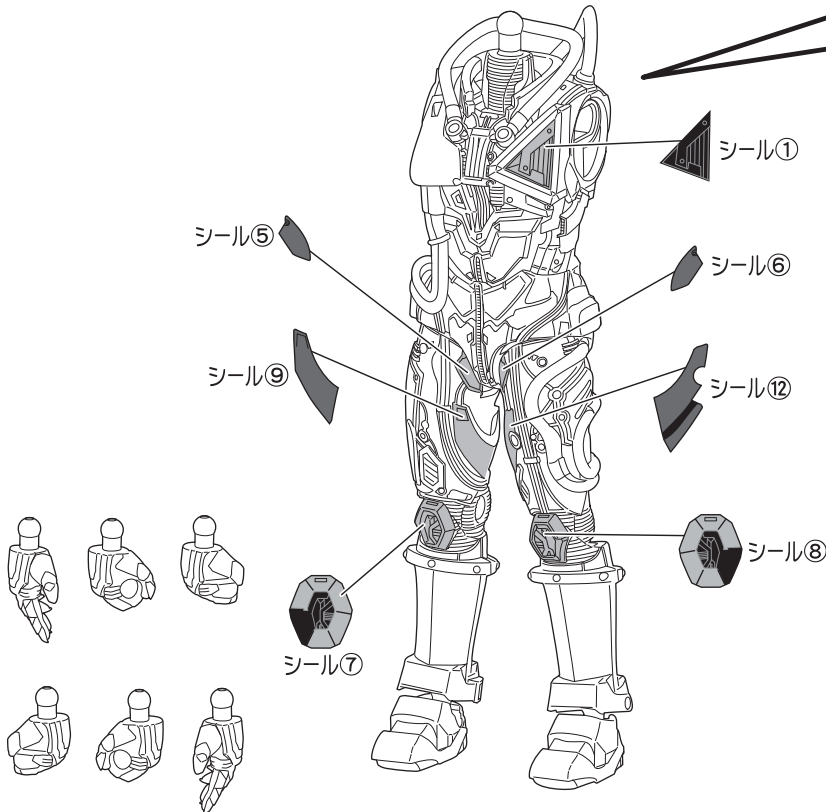

●各パーツにシールを貼り組み立てます。

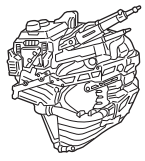

【後ろから見た図】

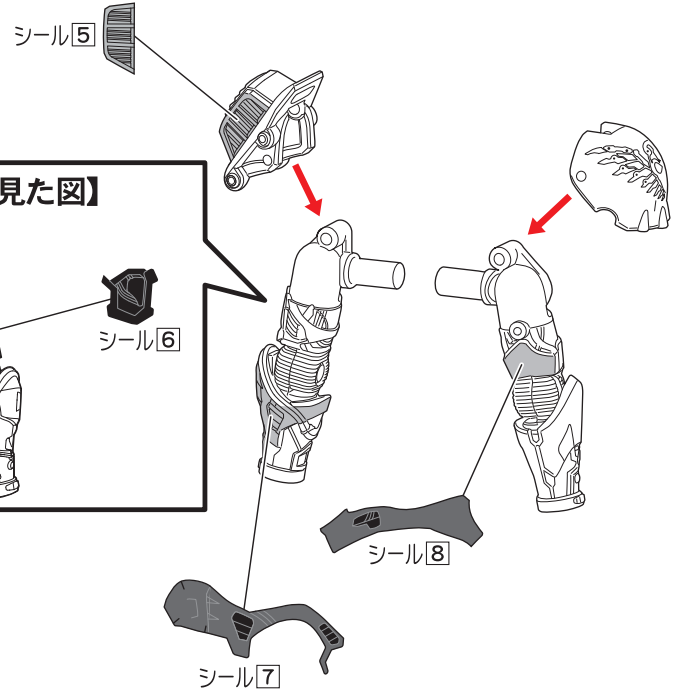
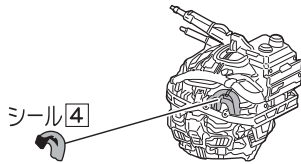
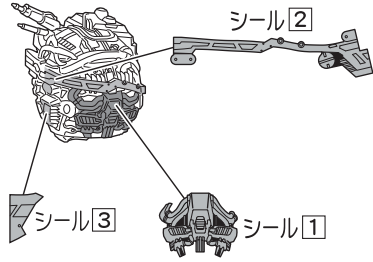

【後ろから見た図】

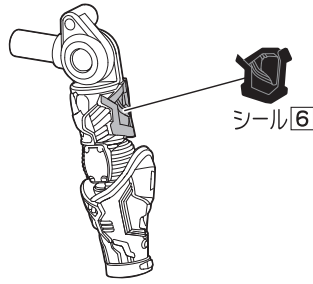

●各パーツをボディに取り付けます。

※ボディの組み立て方は、魔進チェイサー【A】の組み立て方をご確認ください。

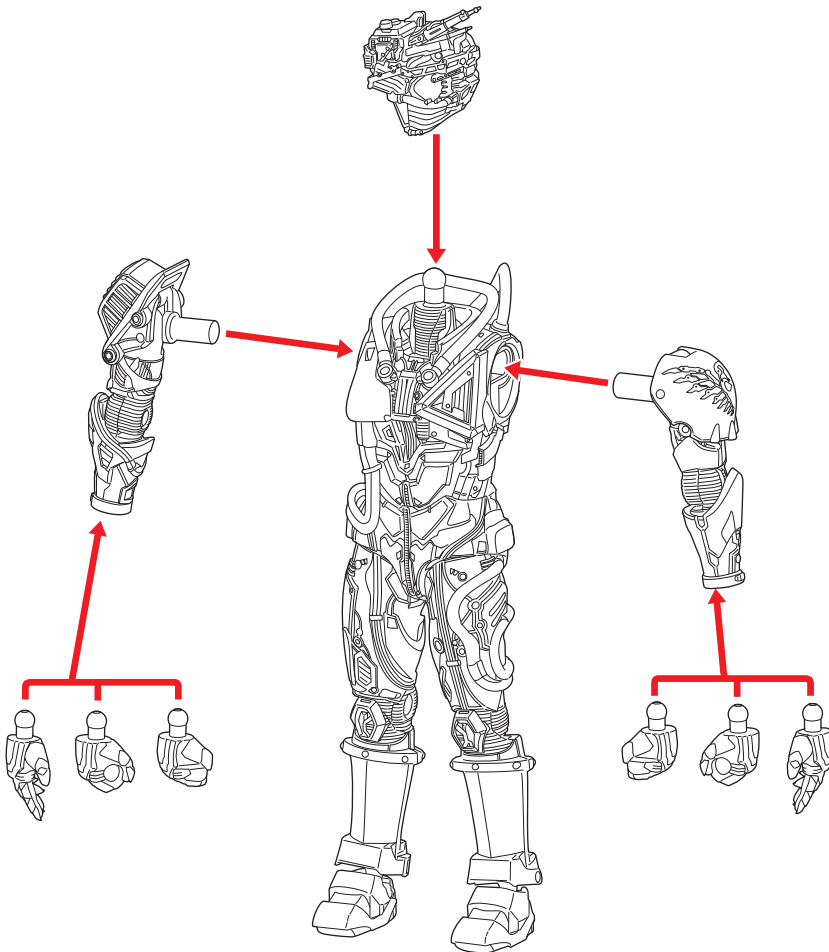

【魔進チェイサーの完成】



4 仮面ライダードライブ タイプデッドヒートの組み立て方

記号一覧
Symbol List



取り付けます
Attach



取り外します
Remove



動かします
Move



向きに注意
Note The Direction

組み立てに必要な商品

8 仮面ライダードライブ タイプデッドヒート【B】

7 仮面ライダードライブ タイプデッドヒート【A】



※セット内容のイメージ画像です。

●本体にシールを貼ります。

※シール①～⑳は仮面ライダードライブ タイプデッドヒート【A】に付属しています。
シール㉑～㉓は仮面ライダードライブ タイプデッドヒート【B】に付属しています。

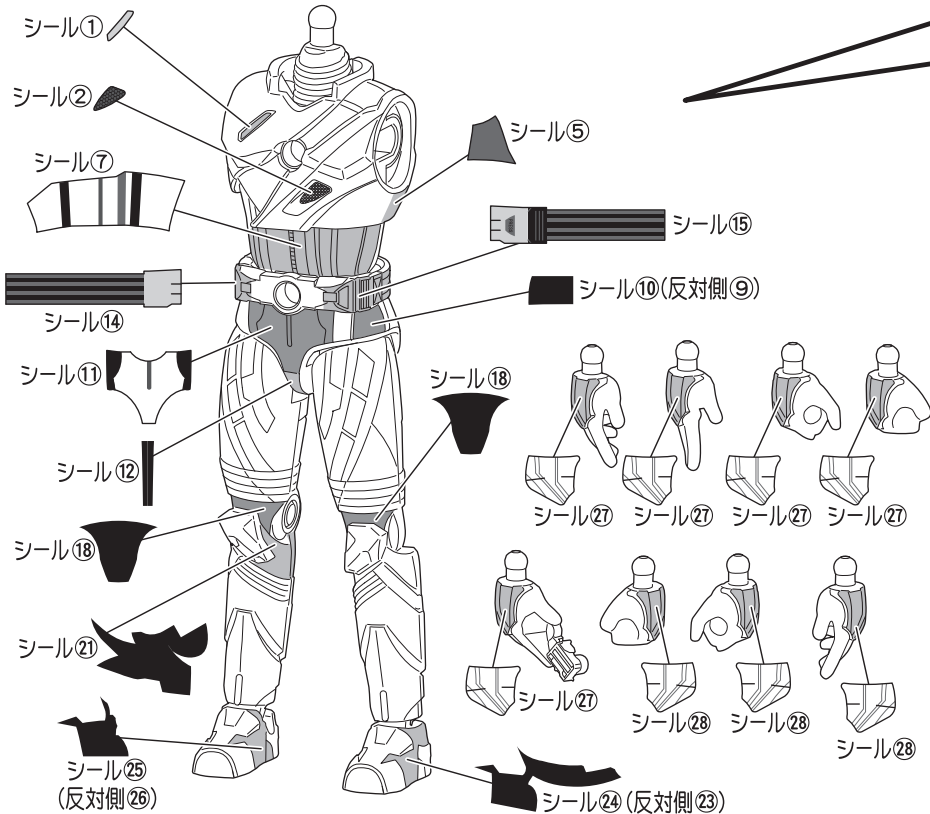

【後ろから見た図】

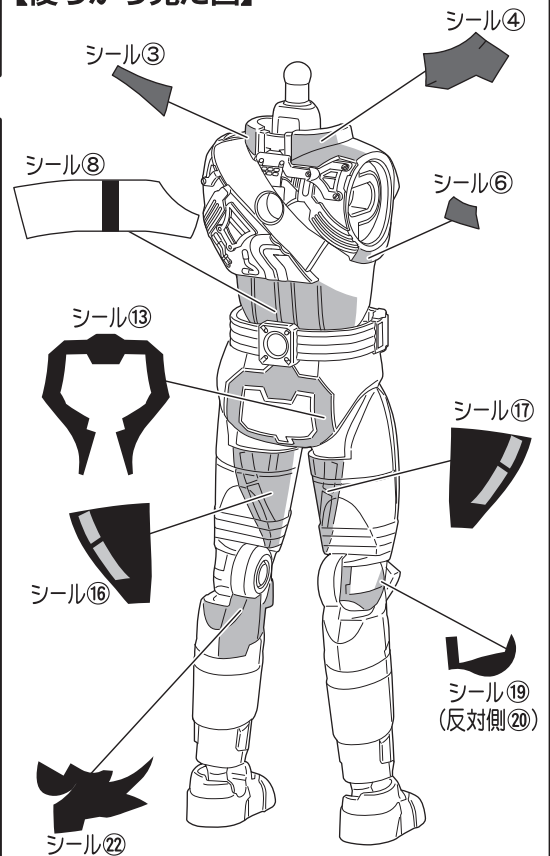

●各パーツにシールを貼り組み立てます。

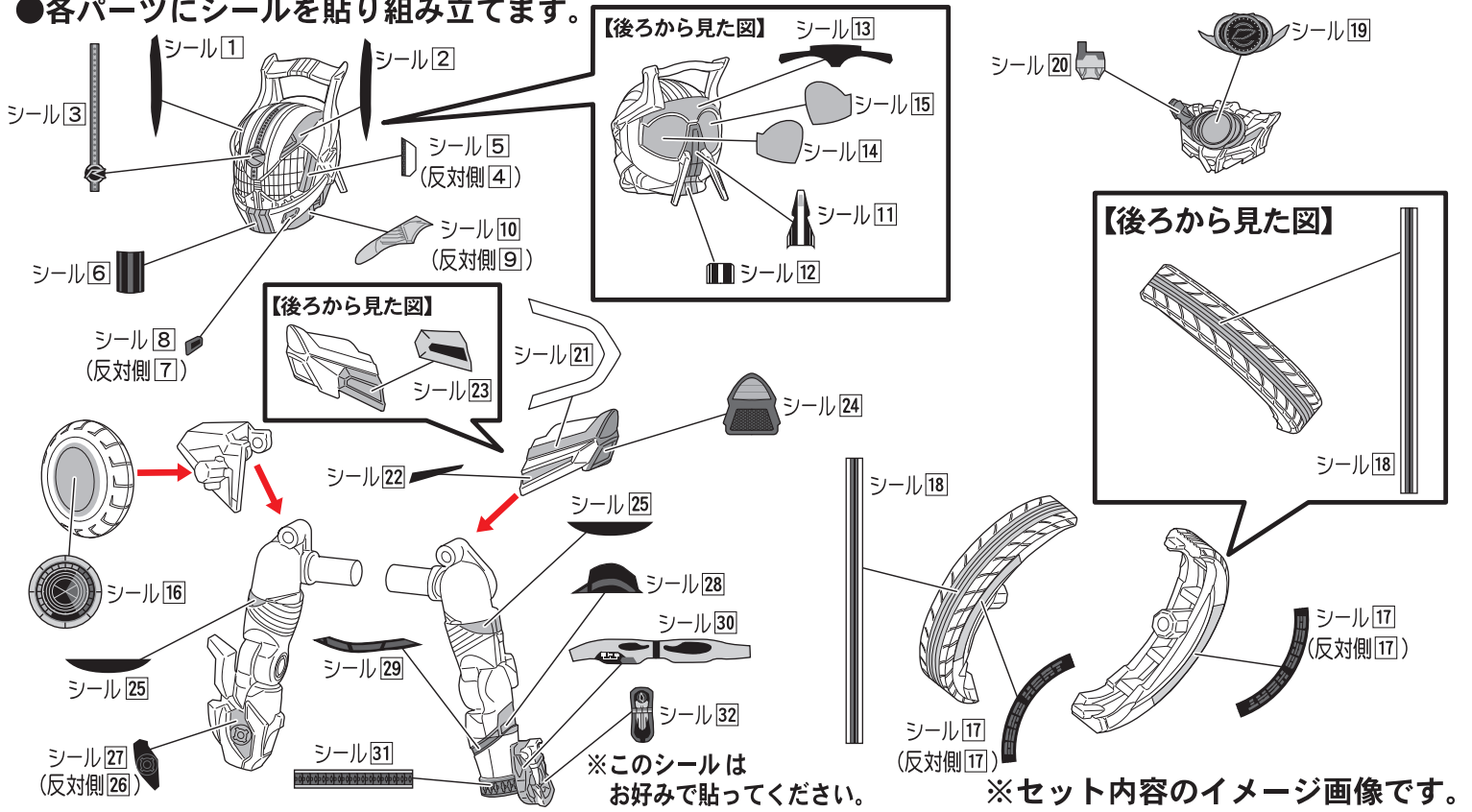

●各パーツをボディに取り付けます。

※ボディの組み立て方は、仮面ライダードライブ タイプデッドヒート【A】の組み立て方をご確認ください。

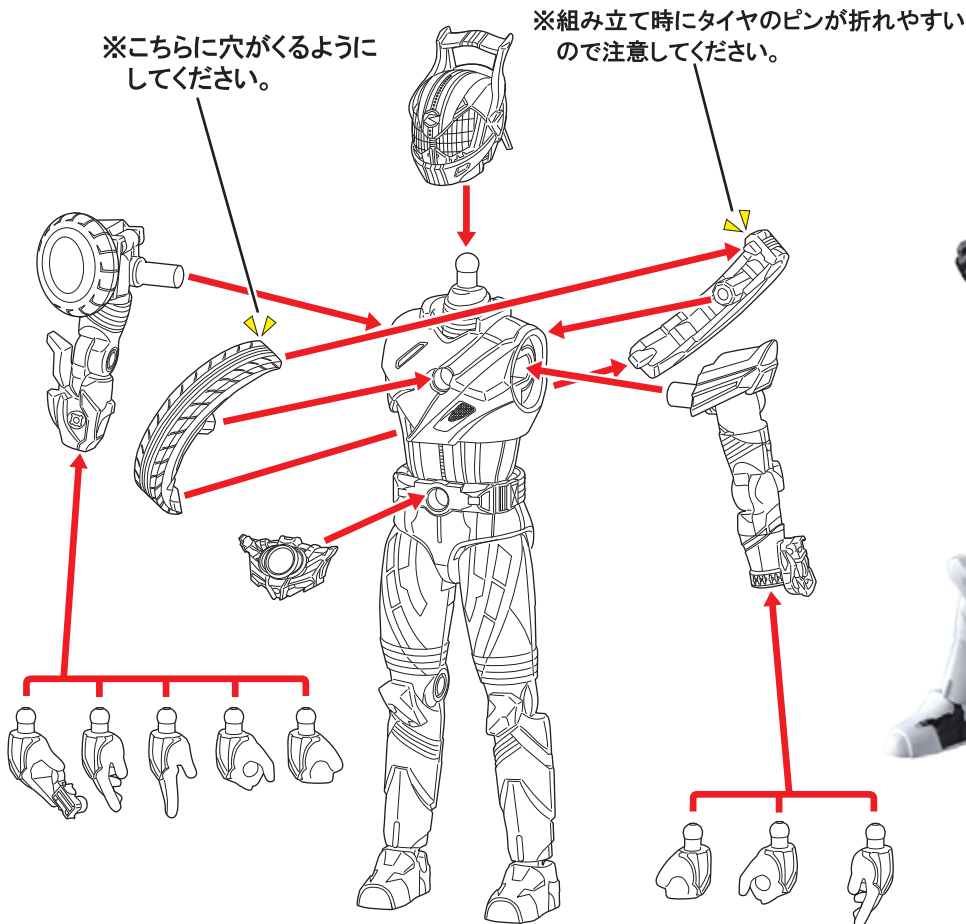

【仮面ライダードライブ
タイプデッドヒートの完成】



5 オプションパーツセットAの組み立て方

記号一覧
Symbol List



取り付けます
Attach



取り外します
Remove



動かします
Move



向きに注意
Note The Direction

組み立てに必要な商品

9 オプションパーツセットA

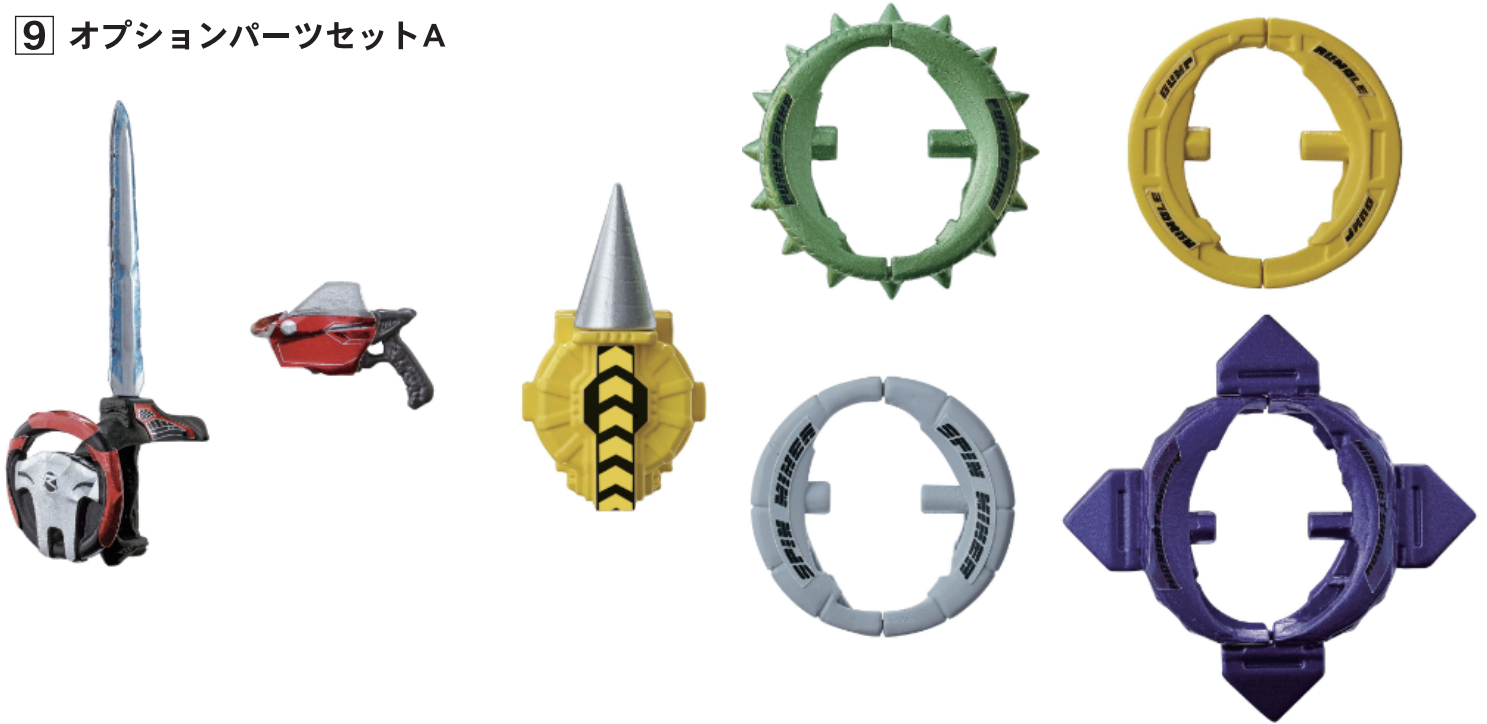

※セット内容のイメージ画像です。

●各パーツにシールを貼ります。

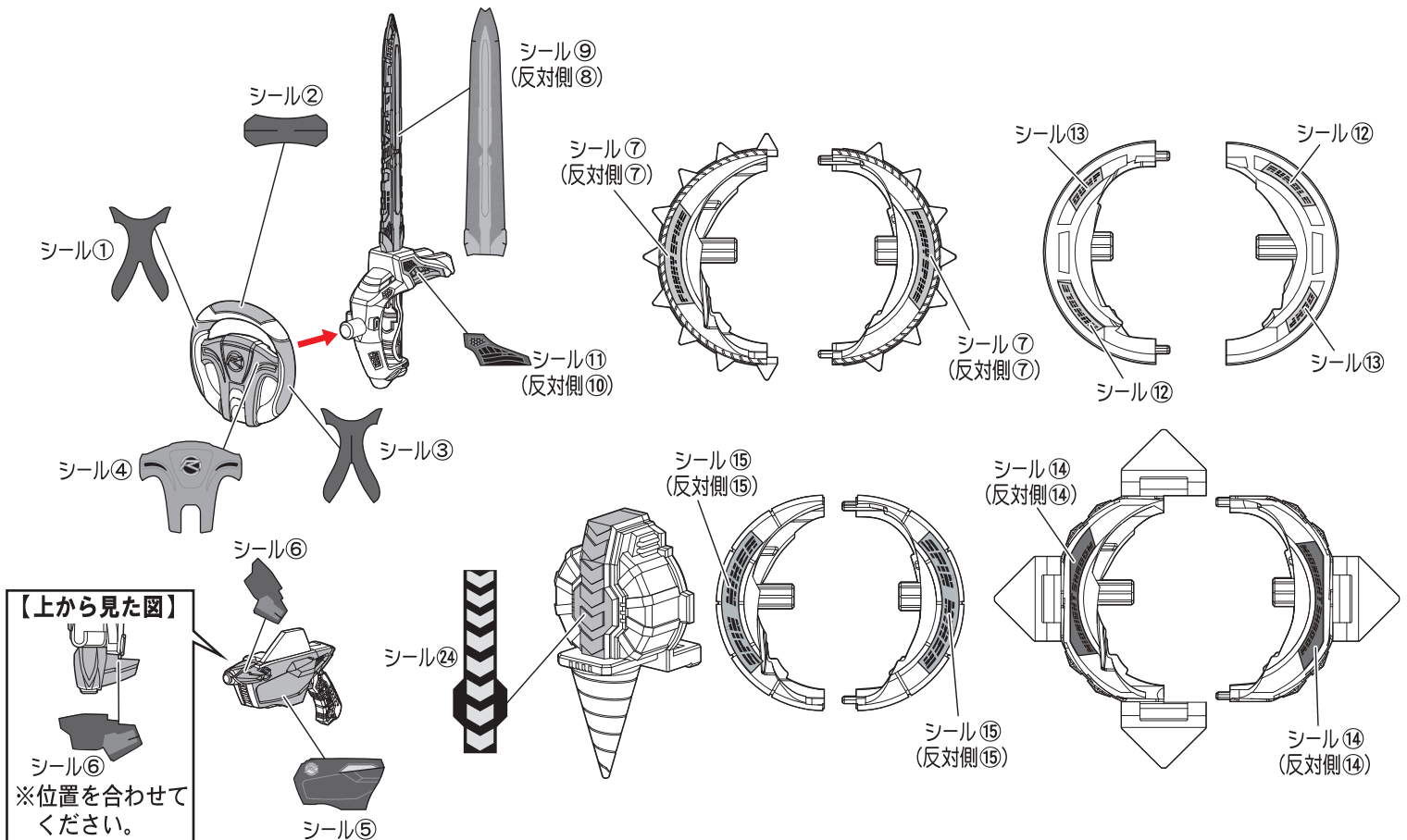

【武器、タイヤの取り付け方】※仮面ライダードライブタイプスピードは別売りです。

※各種タイヤ交換は、仮面ライダードライブタイプデッドヒートにも同様に行うことができます。

※組み立て時にタイヤのピンが折れやすいので注意してください。

※こちらに穴がくるようにしてください。

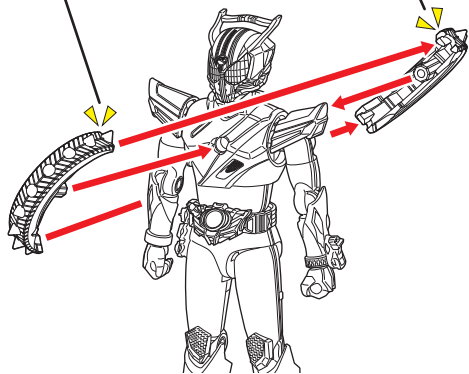

※ファンキースパイク以外のタイヤも同様です。

●ファンキースパイク



●ドア銃

●この手で武器を持たせることができます。

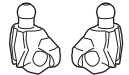

●ハンドル剣

●この手で武器を持たせることができます。

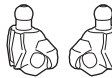

●ミッドナイトシャドー



●スピンミキサー



●ランブルダンブ



●ランブルスマッシャー

●この手で武器を持たせることができます。

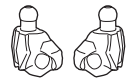

●各シールはお好みで貼り替えてください。

●ファンキースパイクタイヤ装備時



シール16 シールA

●ランブルダンブタイヤ装備時



シール17 シールC

●ミッドナイトシャドータイヤ装備時



シール18 シールB

●スピンミキサータイヤ装備時



シール19 シールD

※これらのパーツはラインナップ②⑧に付属します。

●マツハ アラブール再現時



シール20 シール22

●マツハ マゼール再現時



シール21 シール23

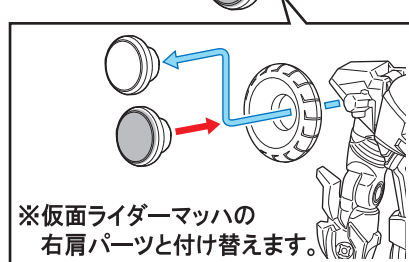
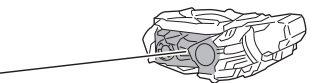

※仮面ライダーマツハの右肩パーツと付け替えます。

※仮面ライダーマツハは別売りです。

※これらのパーツはラインナップ④⑩に付属します。

6 オプションパーツセットBの組み立て方

記号一覧
Symbol List



取り付けます
Attach



取り外します
Remove



動かします
Move



向きに注意
Note The Direction

組み立てに必要な商品

10 オプションパーツセットB



※セット内容のイメージ画像です。

●各パーツにシールを貼ります。

マッハドライバー炎のシールの貼り方

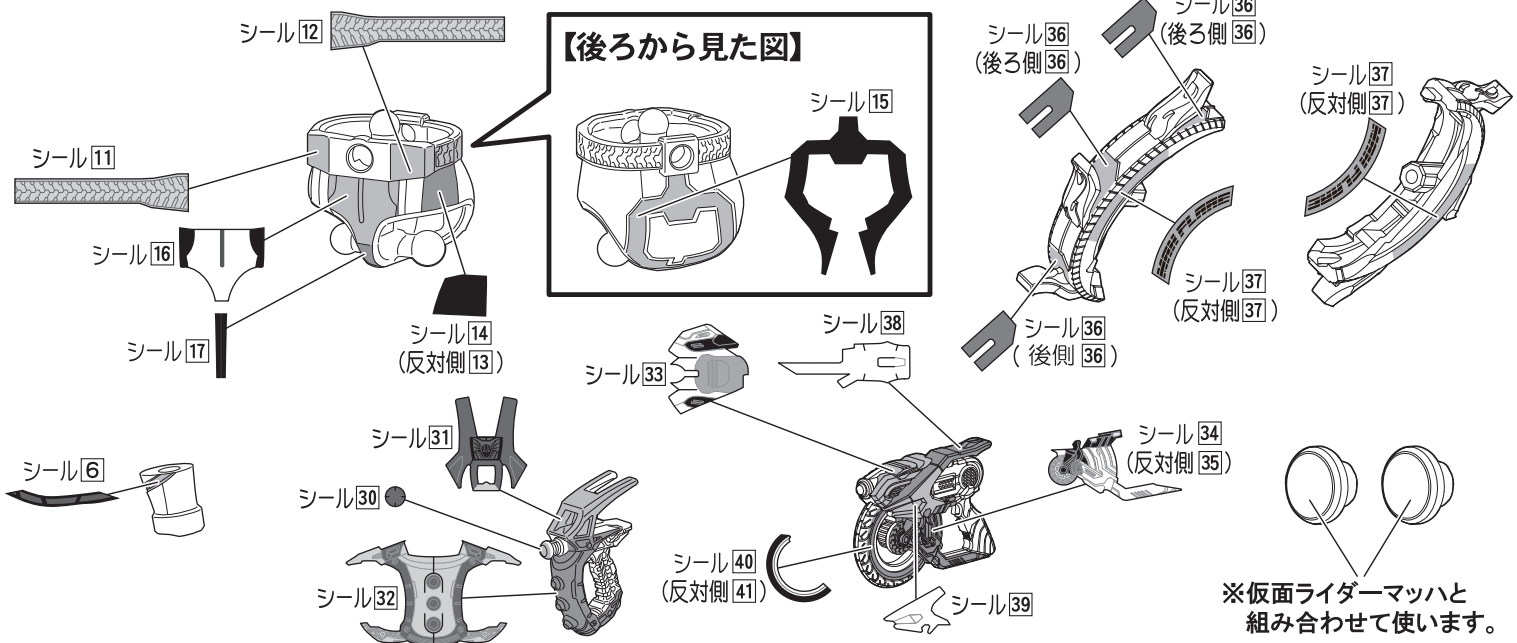
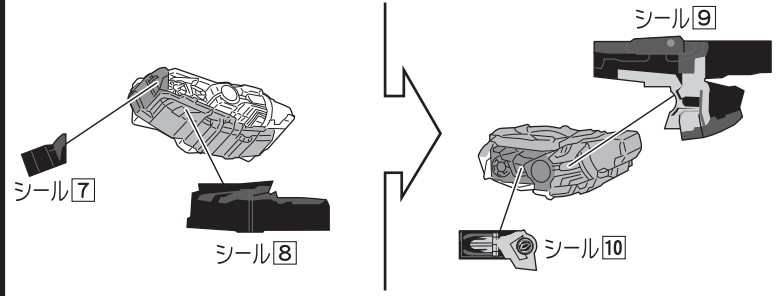
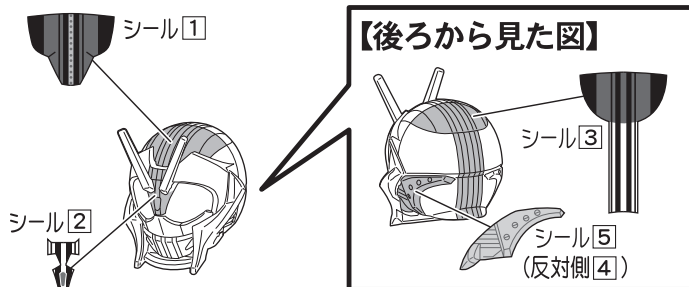

●各パーツをボディに取り付けます。

※仮面ライダーライブタイプデッドヒートをベースに頭、腰、ドライバー、左肘下パーツを取り替えて仮面ライダーデッドヒートマッハを完成させます。

※仮面ライダーライブタイプデッドヒートは別売りです。

【仮面ライダーデッドヒートマッハの完成】

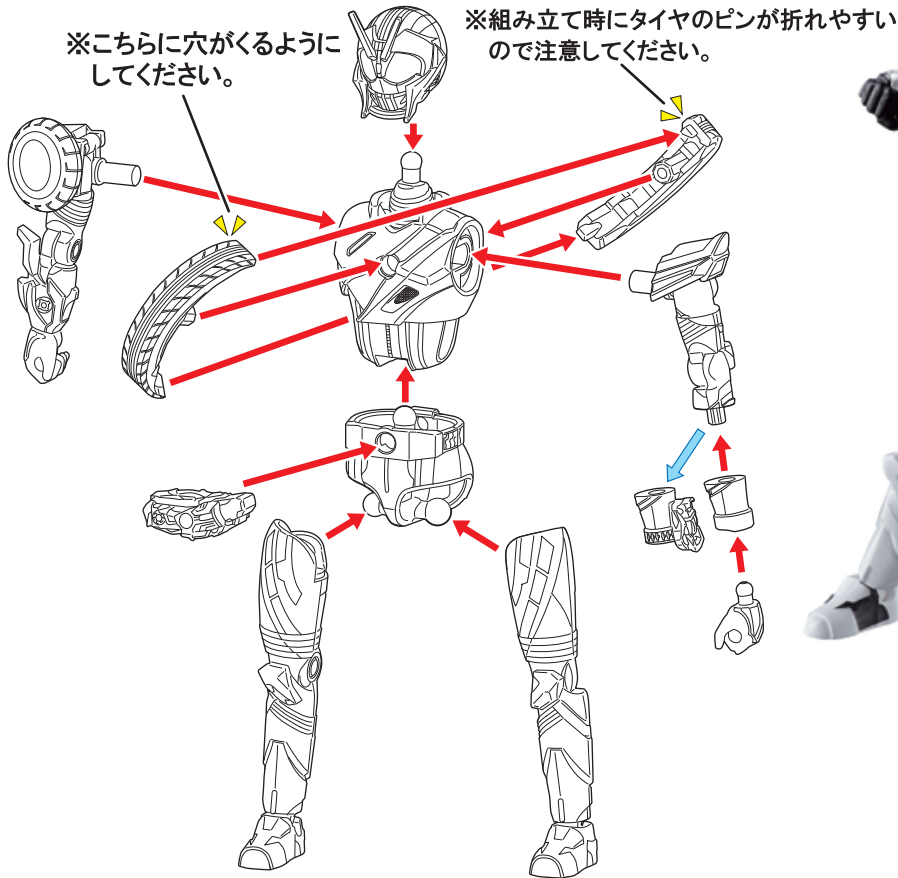

【武器、タイヤの取り付け方】

※仮面ライダーライブタイプスピード、仮面ライダーマッハ、魔進チェイサーは別売りです。
※タイヤ交換は、仮面ライダーライブタイプデッドヒートにも同様に行うことができます。

●この手で武器を持たせることができます。



●この手で武器を持たせることができます。

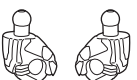

●ゼンリンシューター



●ブレイクガンナー



※こちらに穴がくるようにしてください。

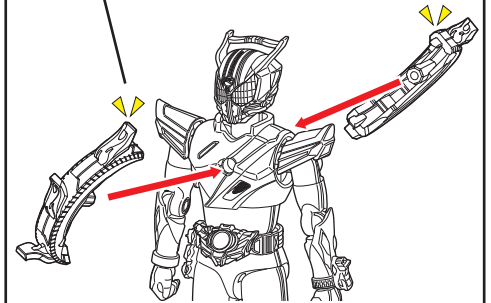

●マックスフレア



●各シールはお好みで貼り替えてください。

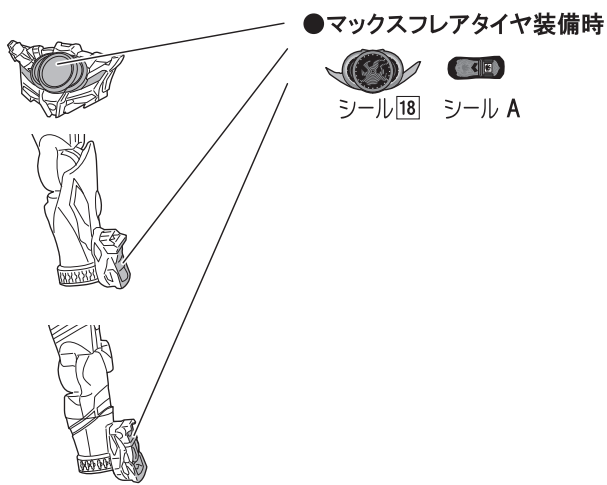

※これらのパーツはラインナップ②⑧に付属します。

●マツハ マガール再現時

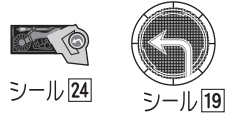

※マツハドライバー炎はラインナップ④にも付属します。



●マツハ カクサーン再現時



●マツハ トマーレ再現時



●マツハ キケン再現時



●マツハ モエール再現時



●マツハ ナオール再現時

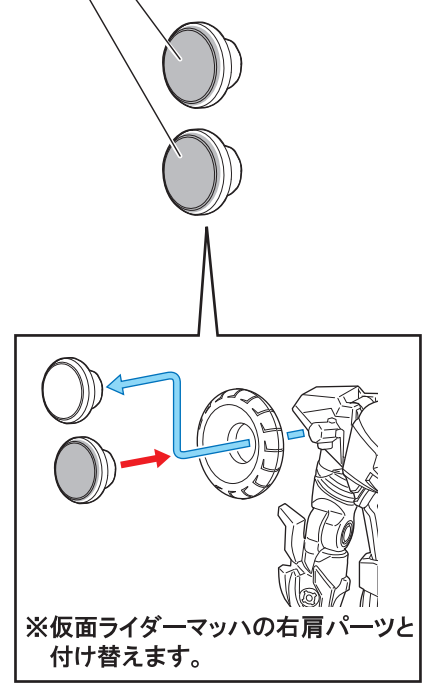

※仮面ライダーマツハの右肩パーツと付け替えます。

※仮面ライダーマツハは別売りです。



台座への取り付け方

※付属の台座に、完成したフィギュア本体を取り付けることができます。

① 支柱を図の位置に動かします。

② フィギュア本体の腰の穴、または足裏の穴を使って、台座に固定できます。

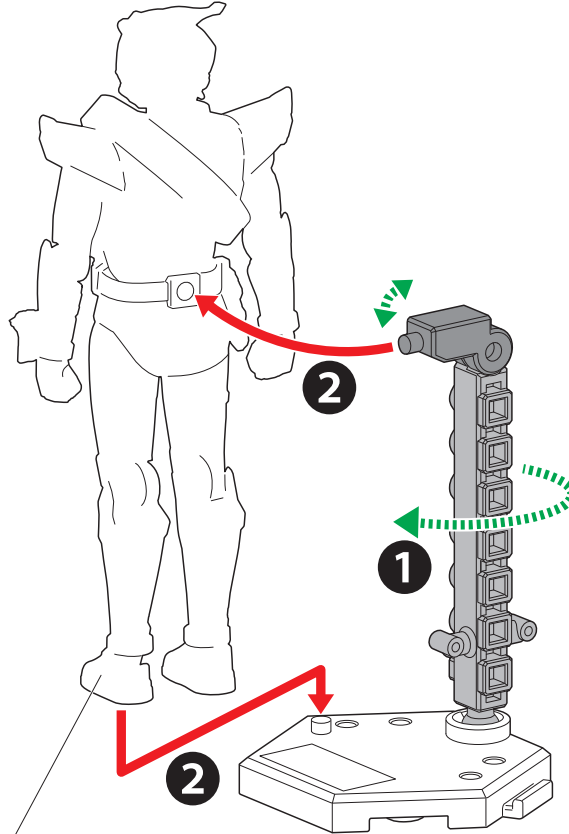

※イメージです。

●台座にシールを貼ります。

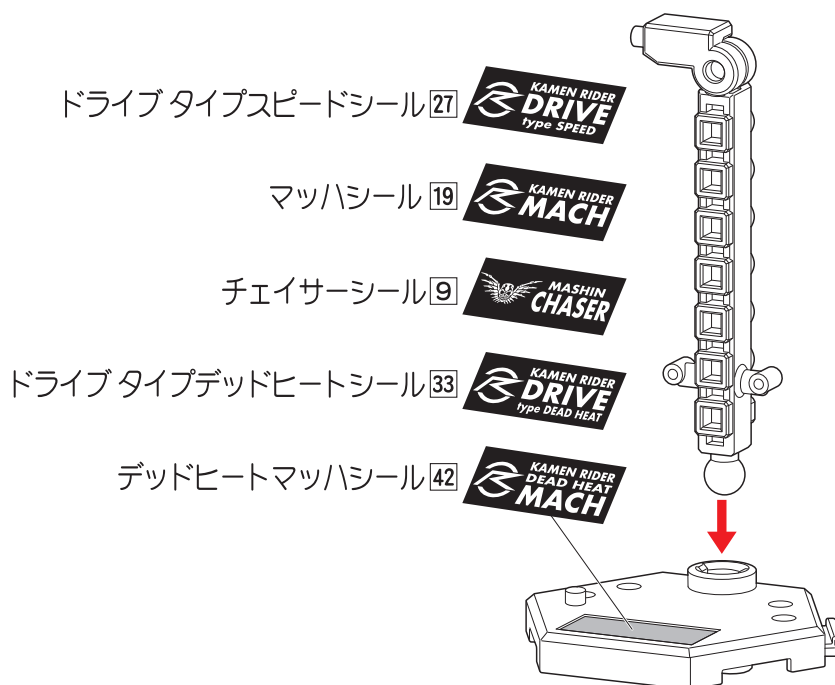

※シールは各台座に貼ってください。