

SO-DO CHRONICLE



- 1 仮面ライダードライブ タイプトライドロン
- 2 仮面ライダーチェイサー
- 3 仮面ライダーチェイサーマッハ
- 4 ゴルドドライブ
- 5 オプションパーツセットA
- 6 オプションパーツセットB

品目コード：2709562

⚠ 注意 お買い上げのお客様へ 必ずお読みください。

●本商品の対象年齢は15才以上です。対象年齢未満のお子様には絶対に与えないでください。●小さな部品がありますので、小さなお子様が誤って飲み込まないように注意してください。窒息などの危険があります。●尖った部分や鋭い部分がありますので、取扱いや保管場所に注意してください。思わぬケガをするおそれがあります。●部品はきれいに切り取り、切り取ったあとのクズは捨ててください。

〈使用上の注意〉●可動部分・取付部分を無理な方向に強く引っ張ったり、曲げたりしないでください。●本商品を樹脂製のソファやシート、タイルなどの上に置かないでください。長時間接触していると色に移る場合があります。●本商品には、組み立ての一部にニッパー・カッターなどを使用します。別にご用意ください。

1 仮面ライダードライブ タイプトライドロンの組み立て方

記号一覧
Symbol List



取り付けます
Attach



取り外します
Remove



動かします
Move



向きに注意
Note The Direction

組み立てに必要な商品

2 仮面ライダードライブ タイプトライドロン【 B 】

1 仮面ライダードライブ タイプトライドロン【 A 】



※セット内容のイメージ画像です。

●本体にシールを貼ります。

※シール①～③④はタイプトライドロン【 A 】に付属しています。
シール①～②③はタイプトライドロン【 B 】に付属しています。

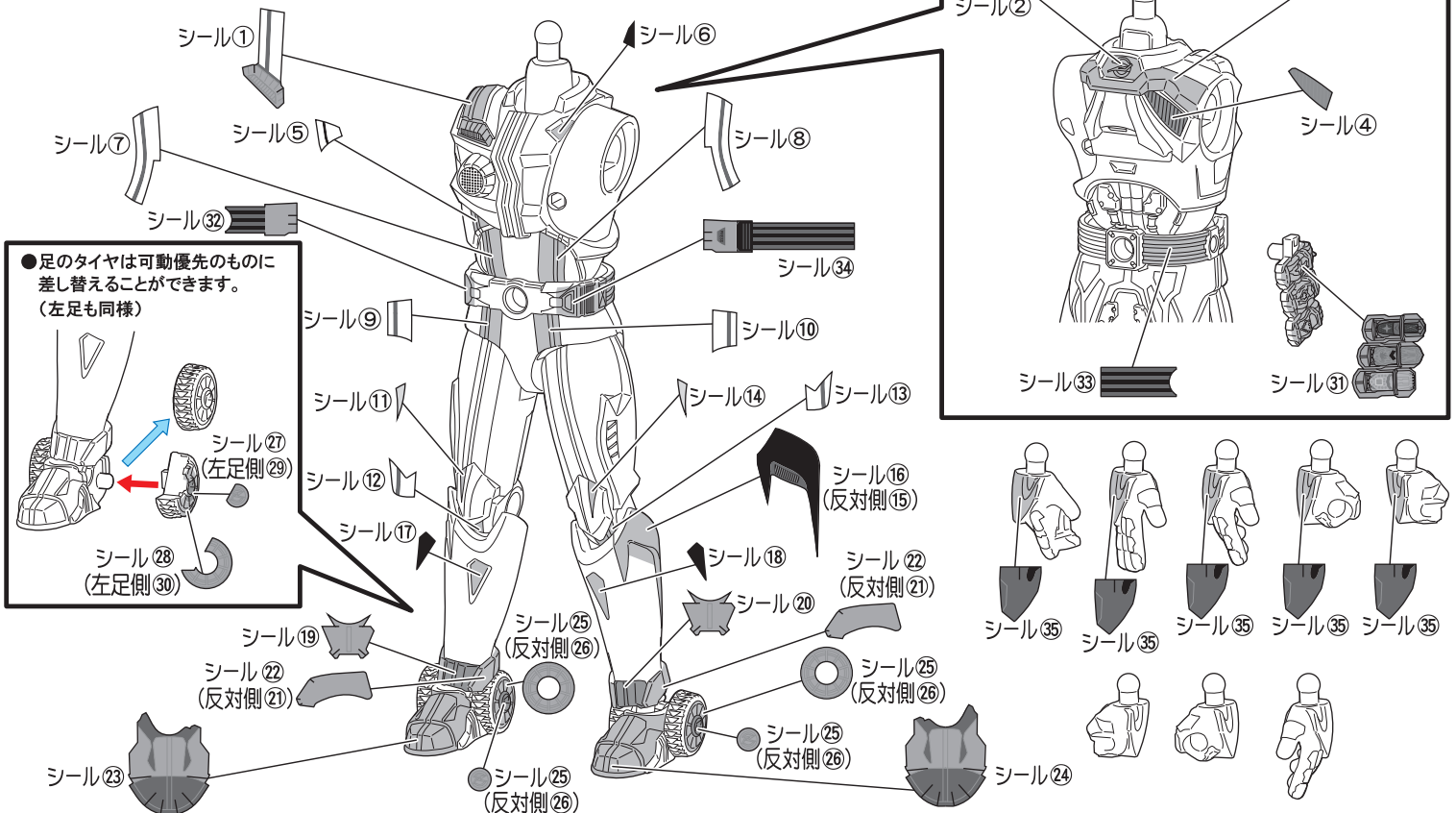

●各パーツにシールを貼り組み立てます。

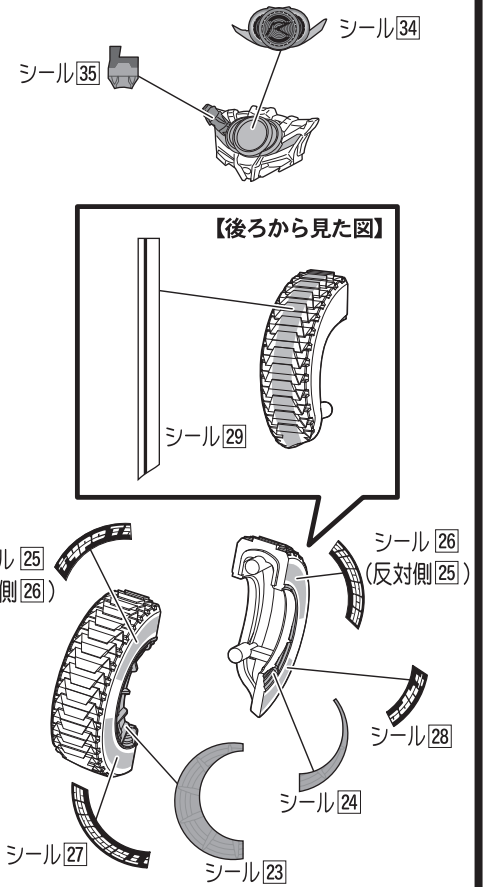
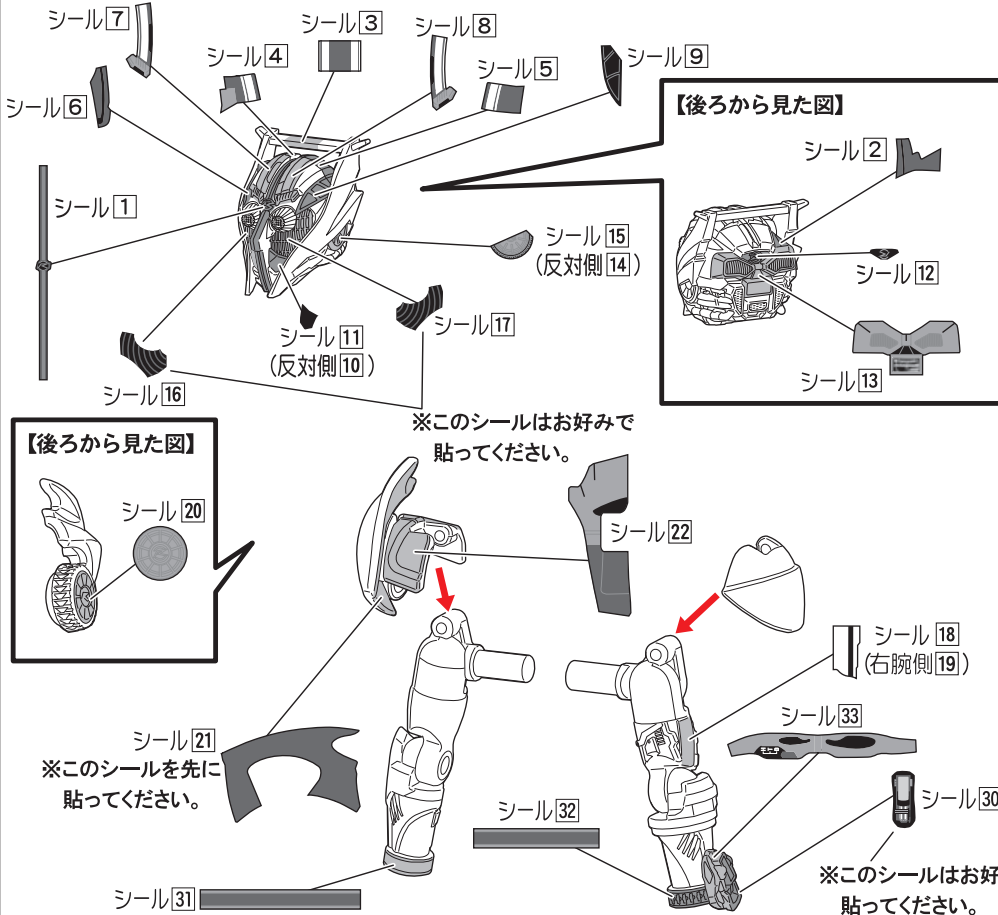

●各パーツをボディに取り付けます。

※ボディの組み立て方は、仮面ライダーライブ タイプトライドロン【A】の組み立て方をご確認ください。

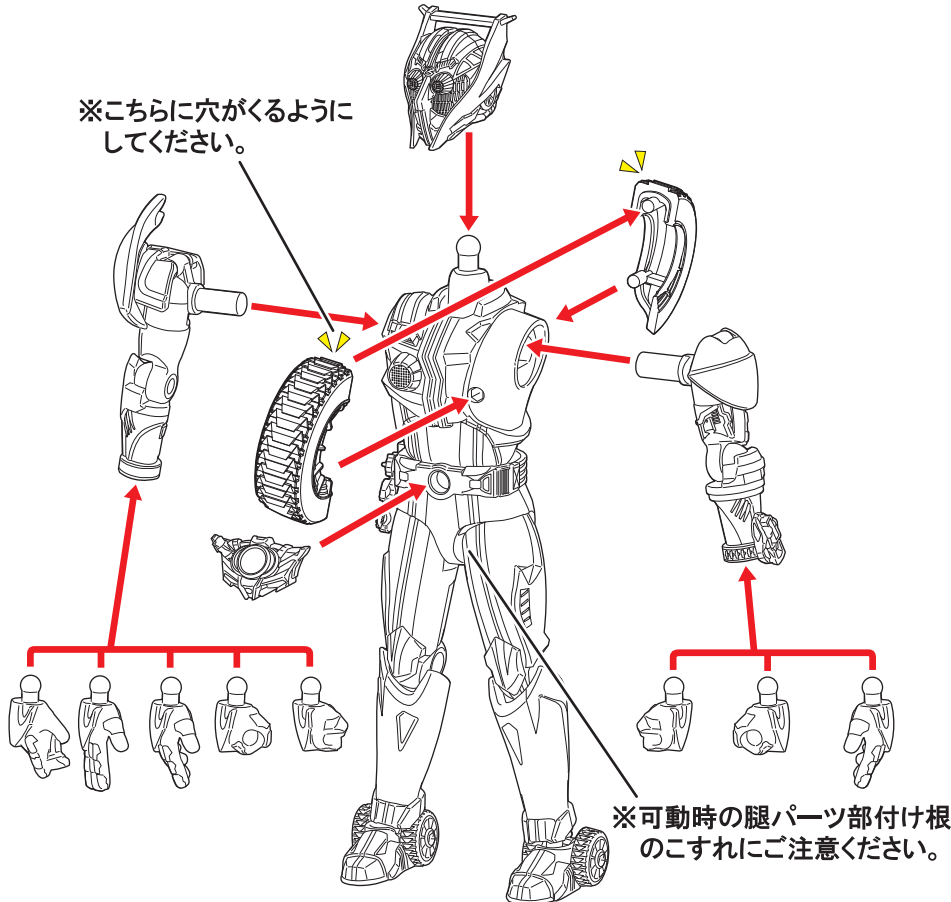

【仮面ライダーライブ タイプトライドロンの完成】



2 仮面ライダーチェイサーの組み立て方

記号一覧
Symbol List



取り付けます
Attach



取り外します
Remove



動かします
Move



向きに注意
Note The Direction

組み立てに必要な商品

4 仮面ライダーチェイサー【 B 】

3 仮面ライダーチェイサー【 A 】



※セット内容のイメージ画像です。

●本体にシールを貼ります。

※シール①～⑩はチェイサー【 A 】に付属しています。
シール①～⑭はチェイサー【 B 】に付属しています。

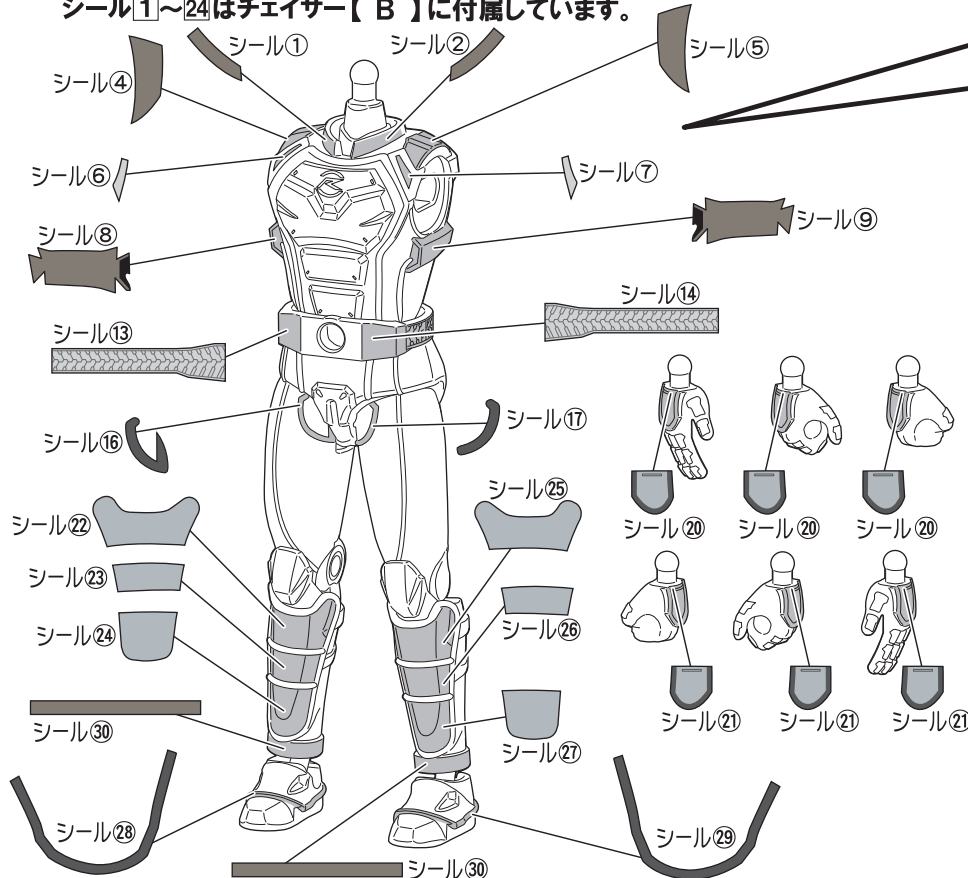

【後ろから見た図】

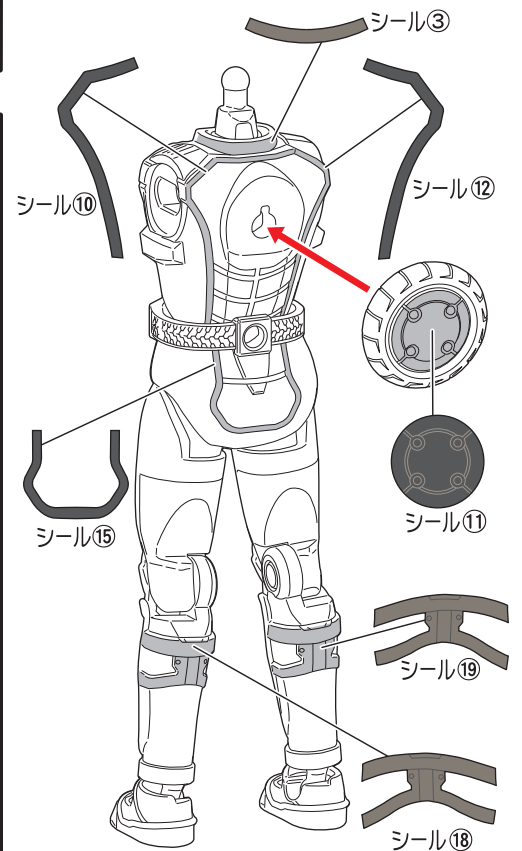

●各パーツにシールを貼り組み立てます。

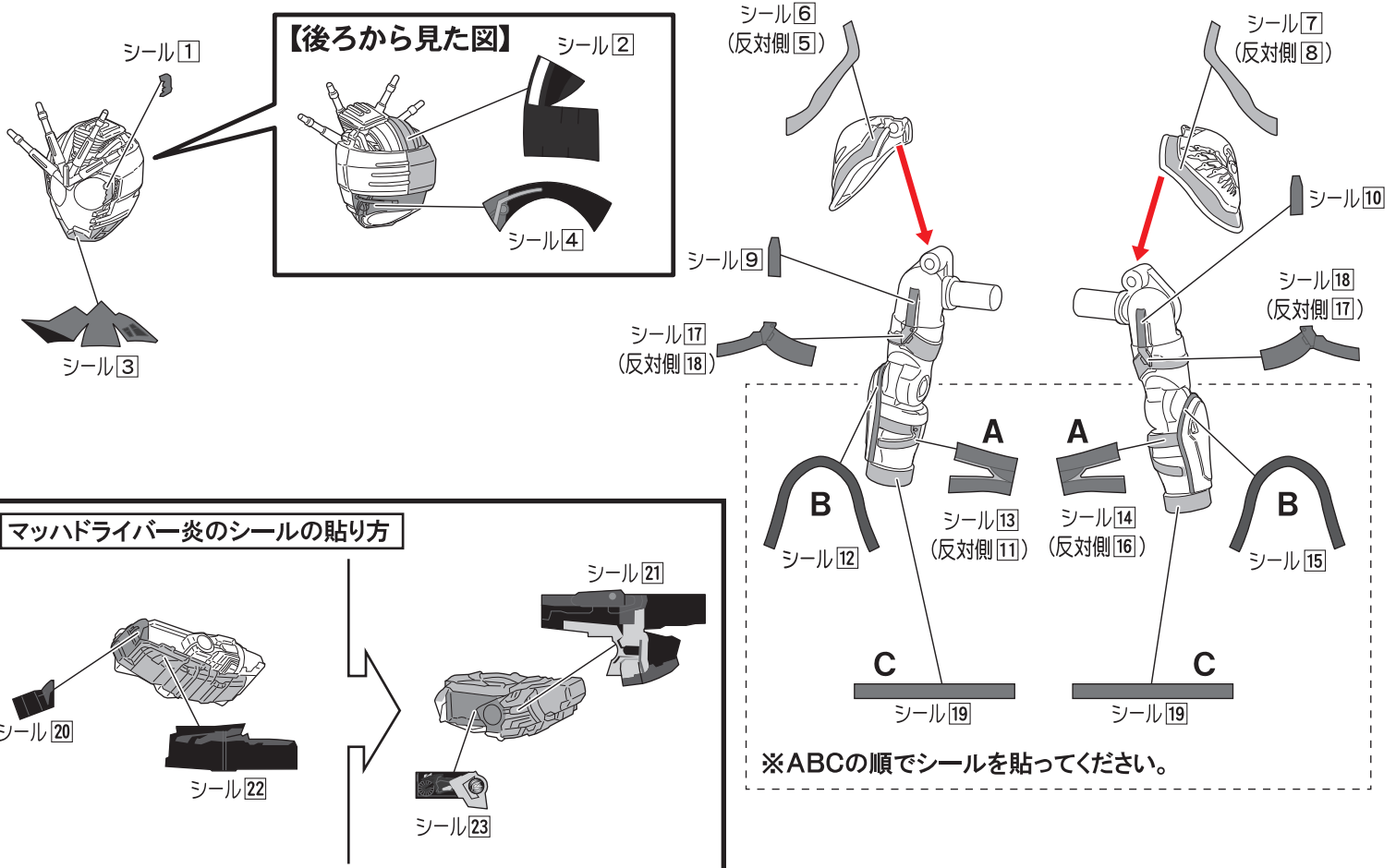

●各パーツをボディに取り付けます。
※ボディの組み立て方は、チェイサー【A】の組み立て方をご確認ください。

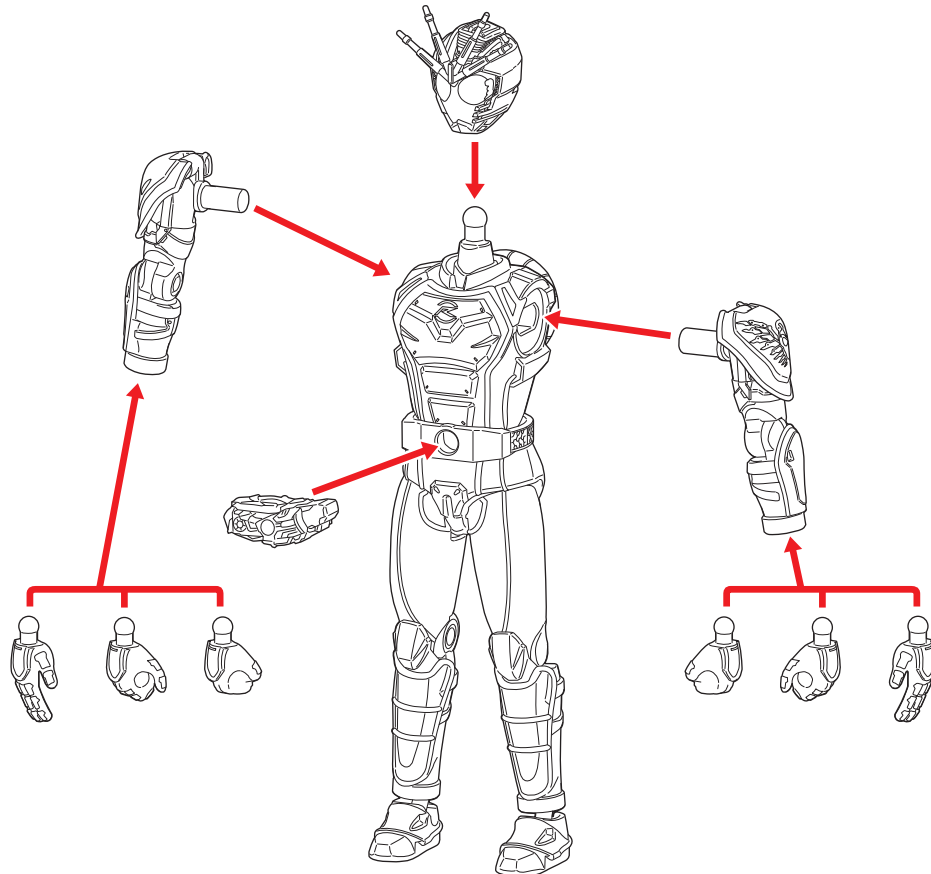

【仮面ライダーチェイサーの完成】
※シンゴウアックスは別売りです。



3 仮面ライダーチェイサーマツハの組み立て方

記号一覧
Symbol List



取り付けます
Attach



取り外します
Remove



動かします
Move



向きに注意
Note The Direction

組み立てに必要な商品

6 仮面ライダーチェイサーマツハ【 B 】

5 仮面ライダーチェイサーマツハ【 A 】



※セット内容のイメージ画像です。

●本体にシールを貼ります。※シール⑫⑬⑭はお好みに貼ってください。

※シール①～④はチェイサーマツハ【 A 】に付属しています。

シール①～⑭はチェイサーマツハ【 B 】に付属しています。

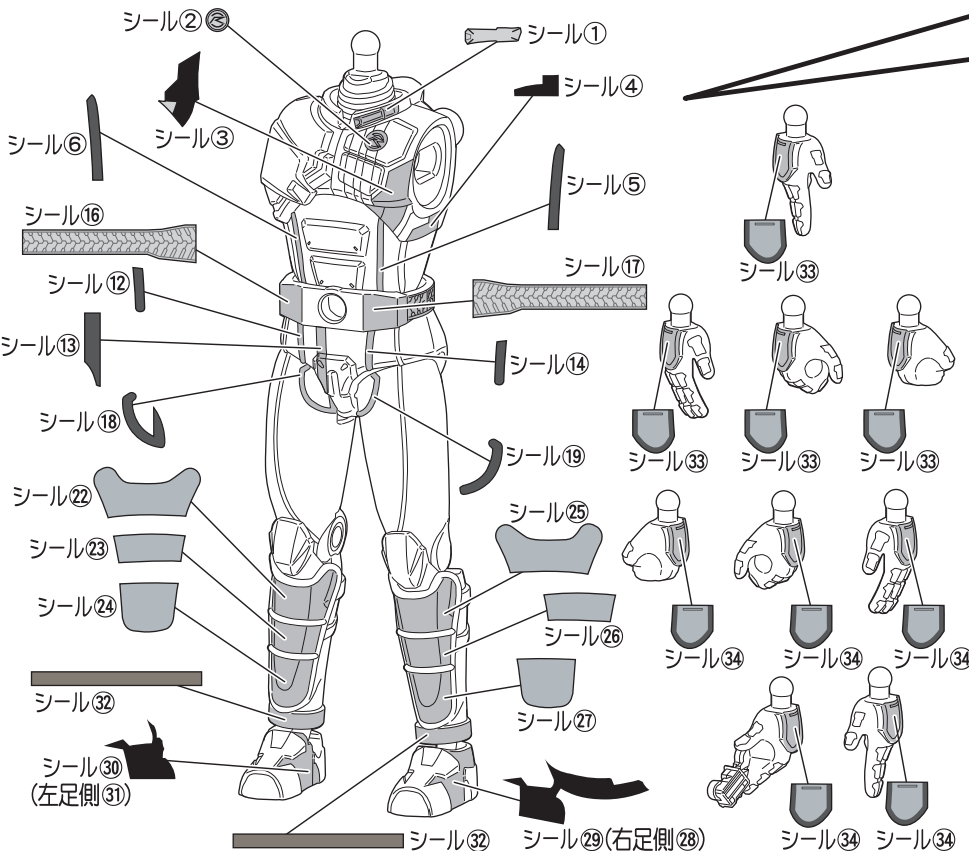

【後ろから見た図】

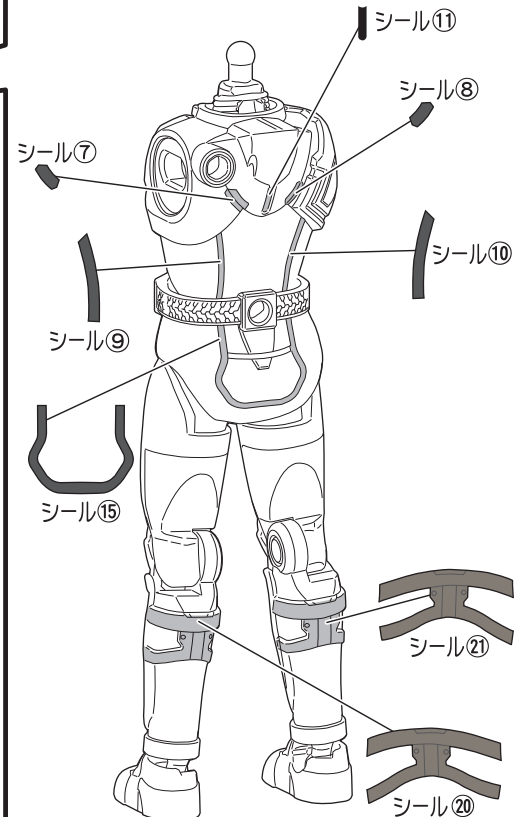

●各パーツにシールを貼り組み立てます。

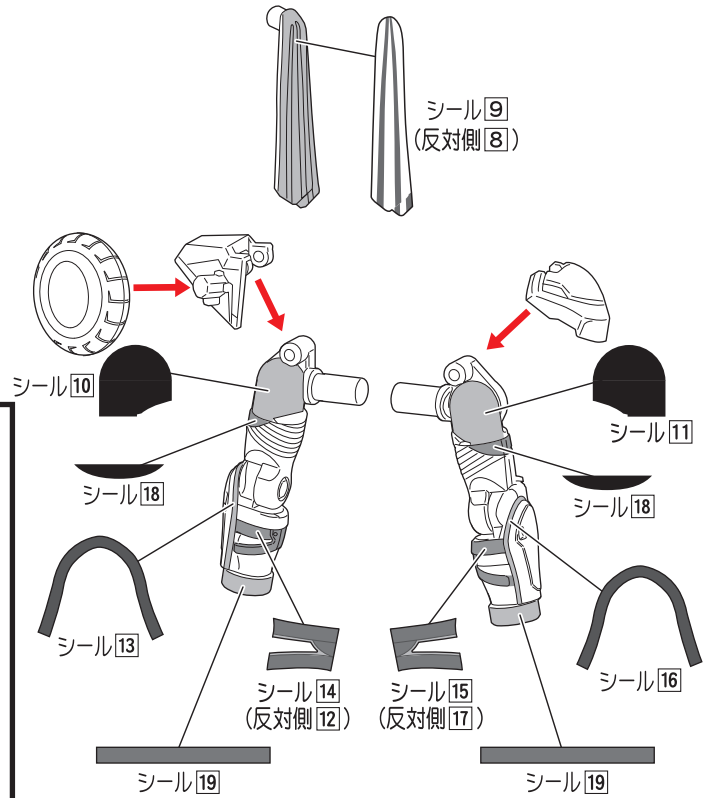
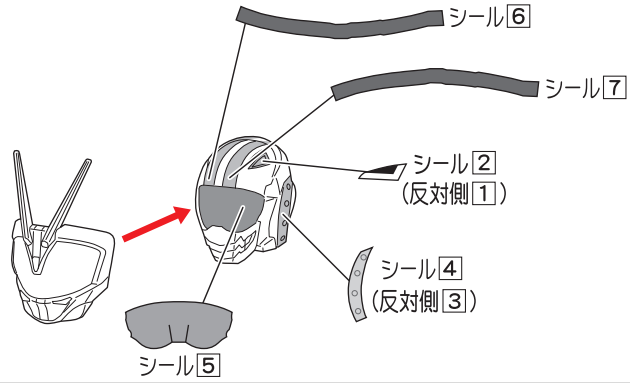

マッハドライバー炎のシールの貼り方

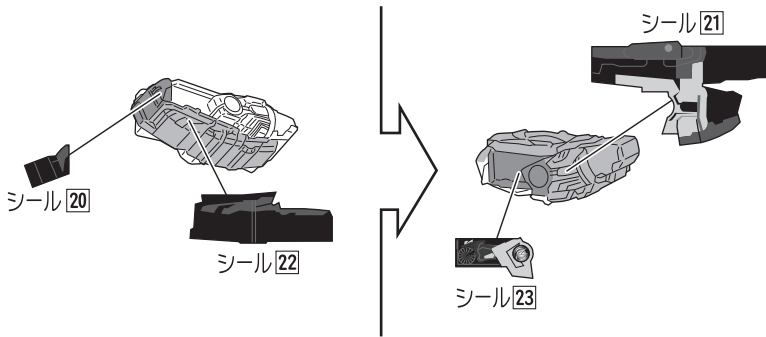

●各パーツをボディに取り付けます。

※ボディの組み立て方は、仮面ライダーチェイサーマッハ【A】の組み立て方をご確認ください。

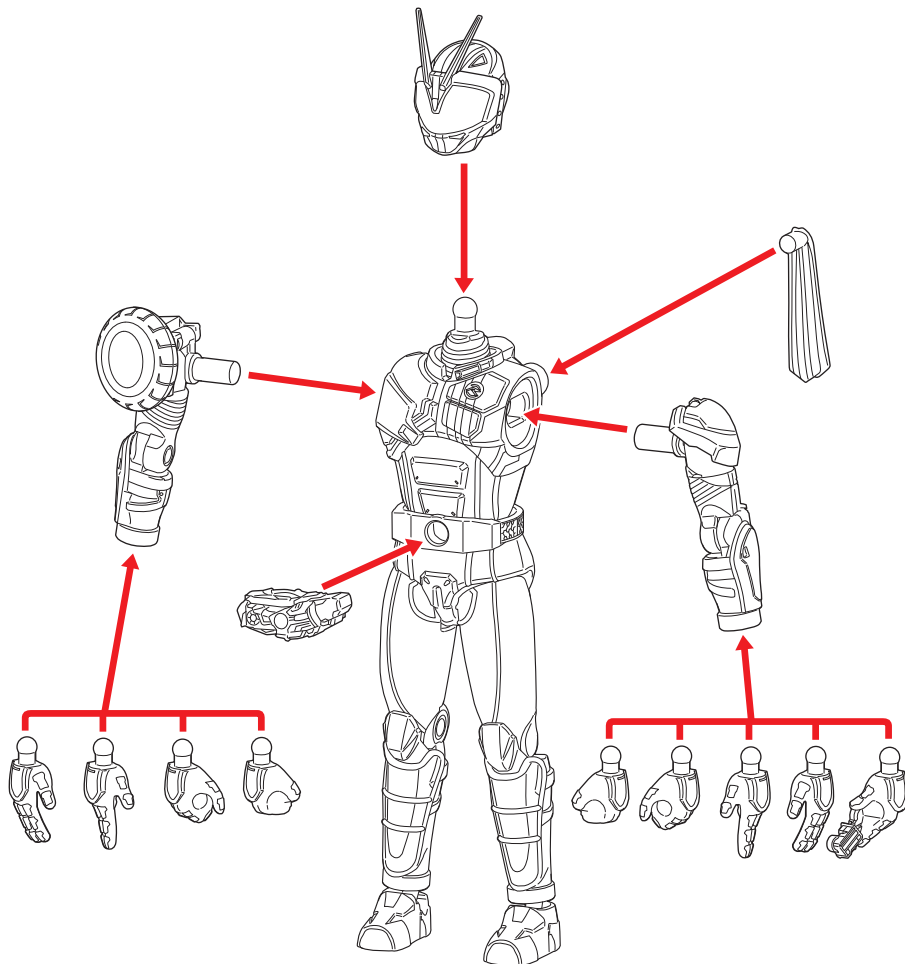

【仮面ライダーチェイサーマッハの完成】



4 ゴルドドライブの組み立て方

記号一覧
Symbol List



取り付けます
Attach



取り外します
Remove



動かします
Move



向きに注意
Note The Direction

組み立てに必要な商品

8 ゴルドドライブ【 B 】

7 ゴルドドライブ【 A 】



※セット内容のイメージ画像です。

●本体にシールを貼ります。

※シール①～⑮はゴールドドライブ【 A 】に付属しています。
シール①～⑳はゴールドドライブ【 B 】に付属しています。

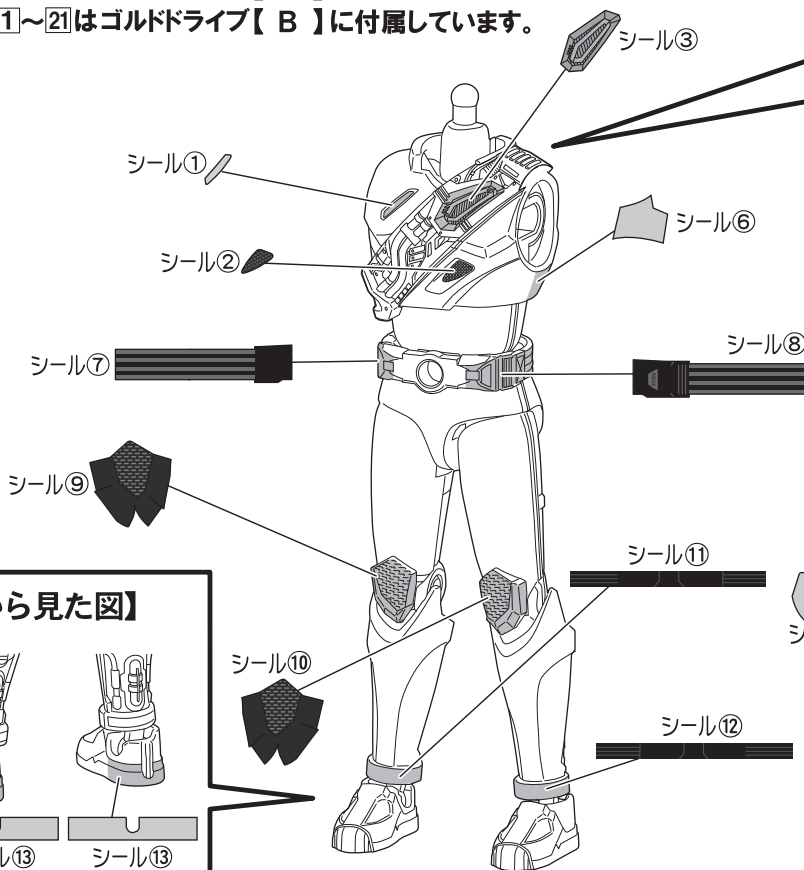

【後ろから見た図】

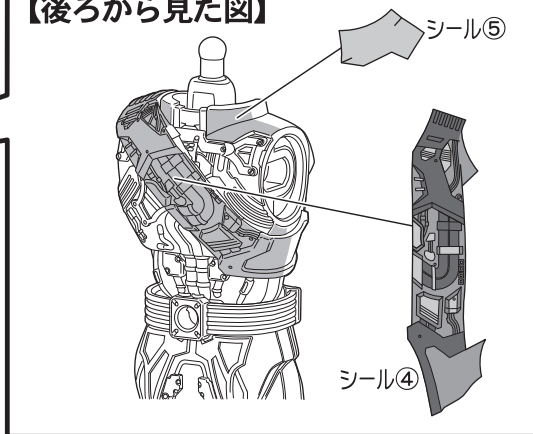

【後ろから見た図】

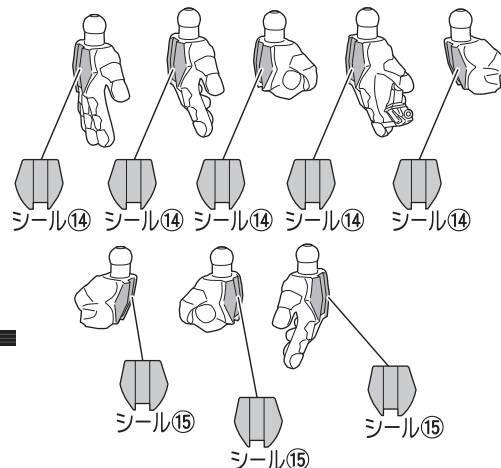
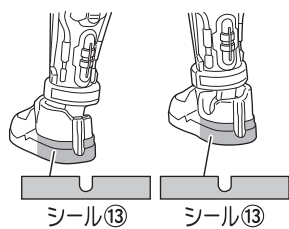

●各パーツにシールを貼り組み立てます。

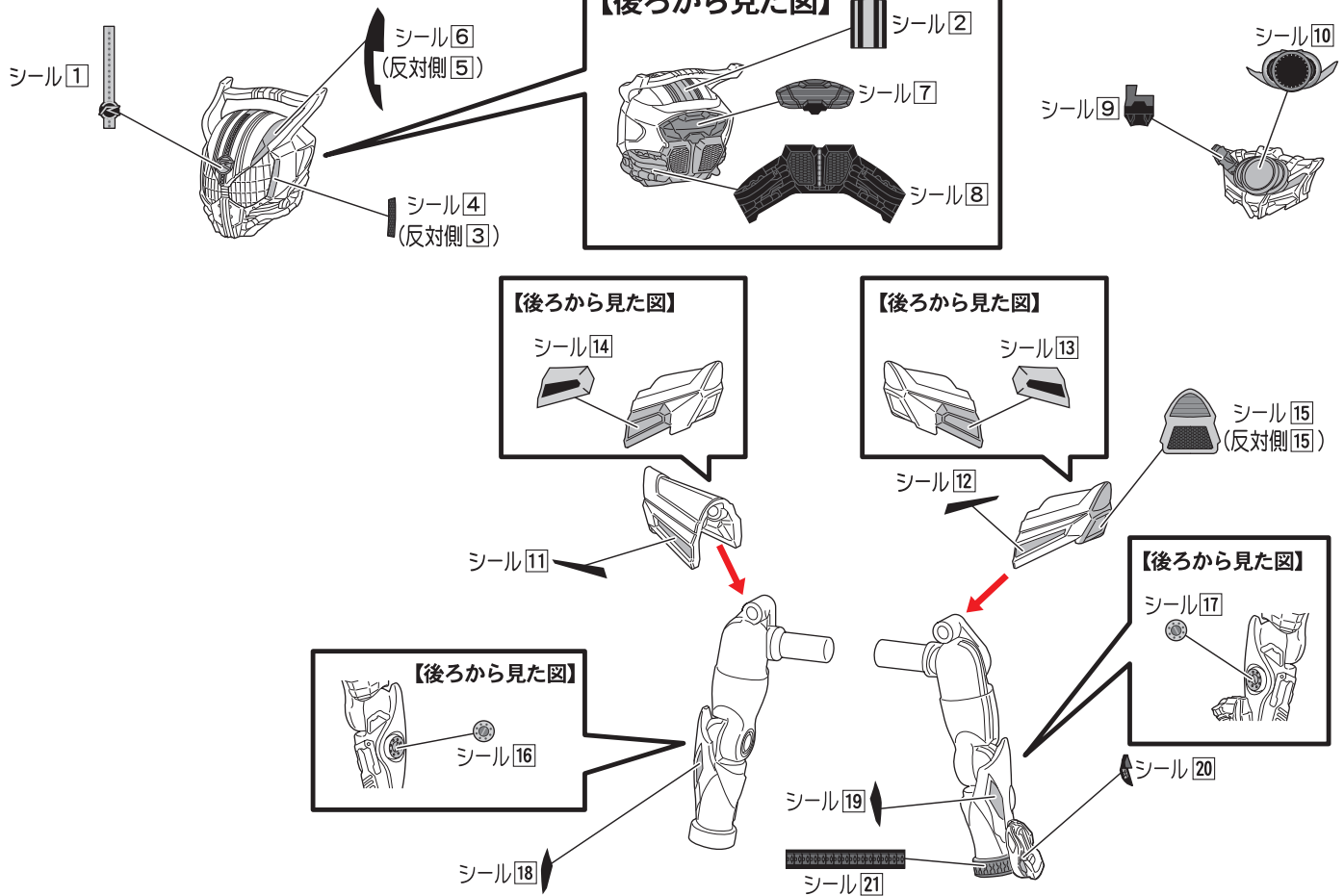

●各パーツをボディに取り付けます。
※ボディの組み立て方は、ゴールドドライブ【A】の組み立て方をご確認ください。

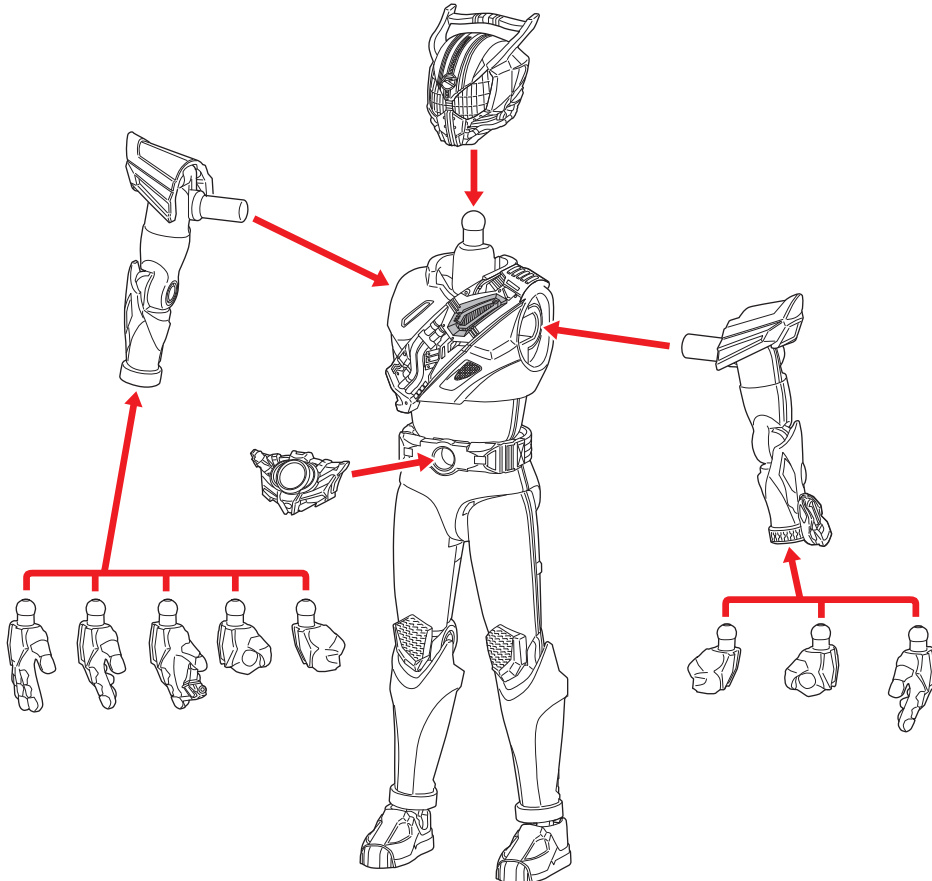

【ゴールドドライブの完成】



5 オプションパーツセットAの組み立て方

記号一覧
Symbol List

← 取り付けます
Attach

← 取り外します
Remove

← 動かします
Move

△ 向きに注意
Note The Direction

組み立てに必要な商品

9 オプションパーツセットA



※セット内容のイメージ画像です。

●各パーツにシールを貼ります。

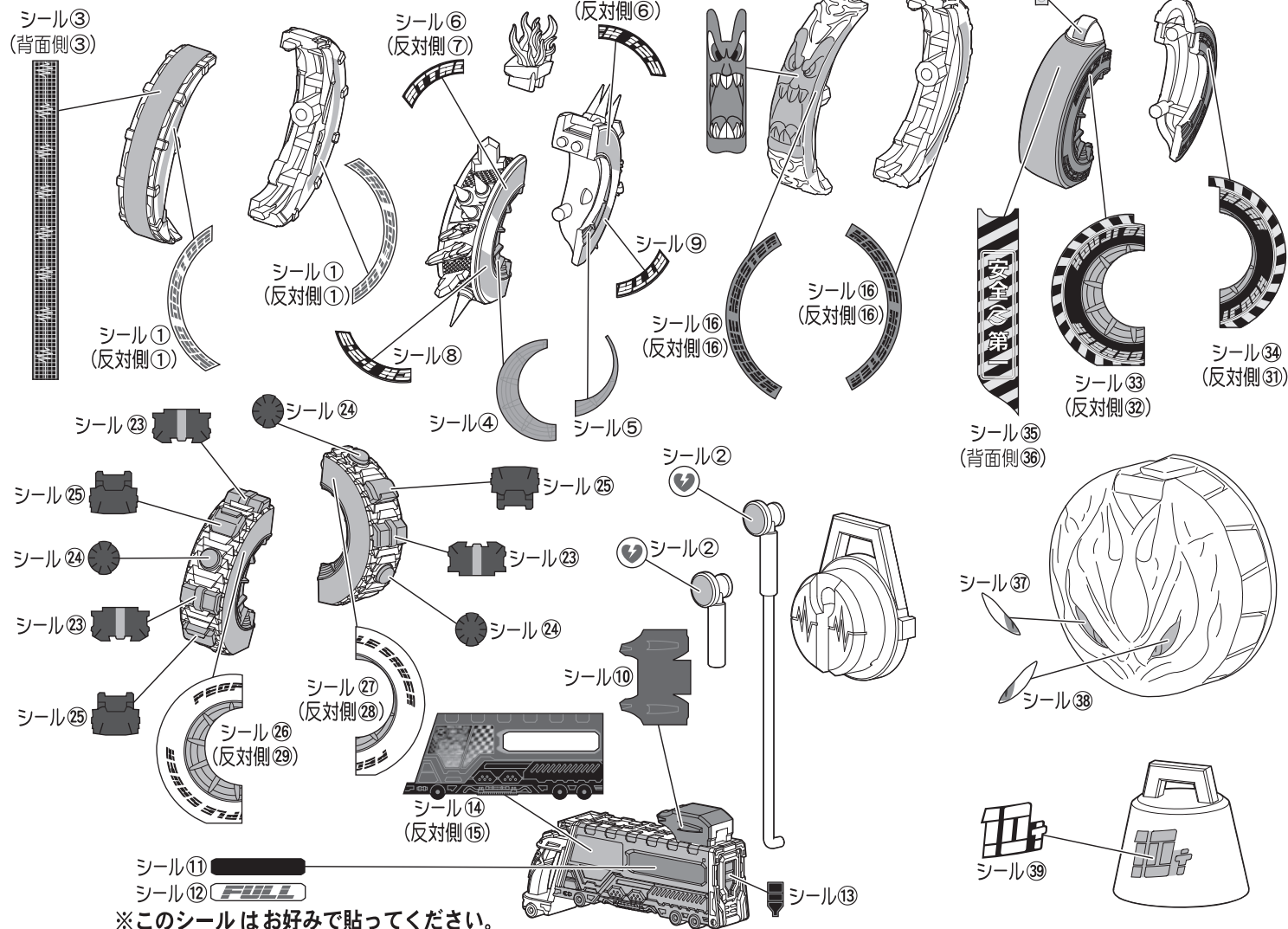

【武器、タイヤの取り付け方】

※仮面ライダードライブ タイプスピードは別売りです。

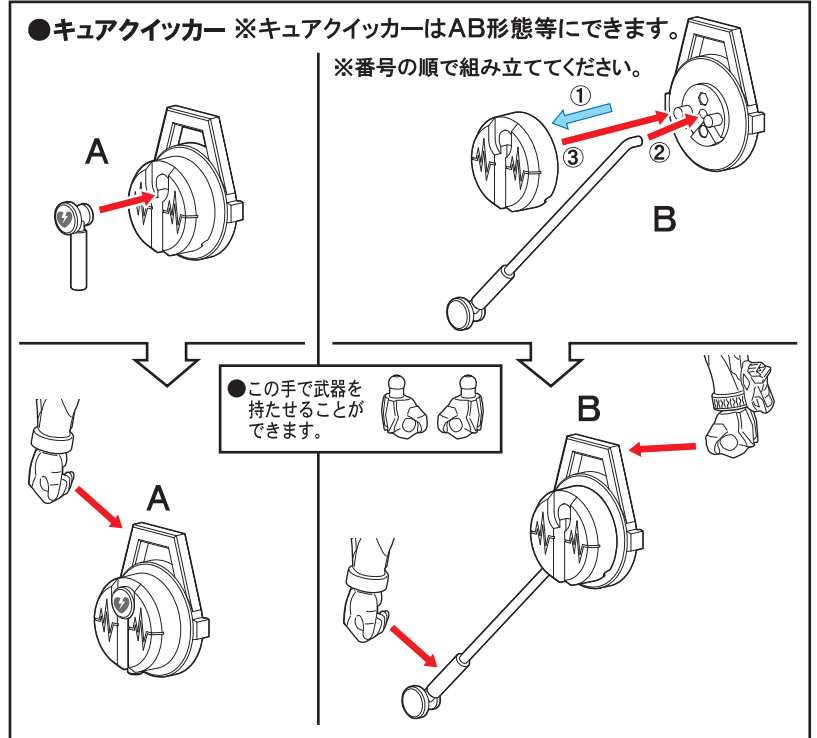
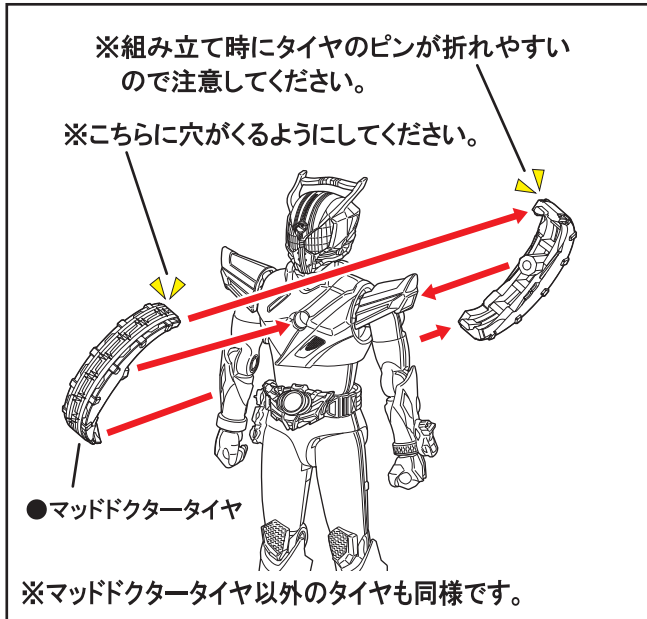

●マッシュモンスタータイヤ



●モンスター



※仮面ライダードライブ タイプトライドロンは別売りです。

※こちらに穴がくるようにしてください。

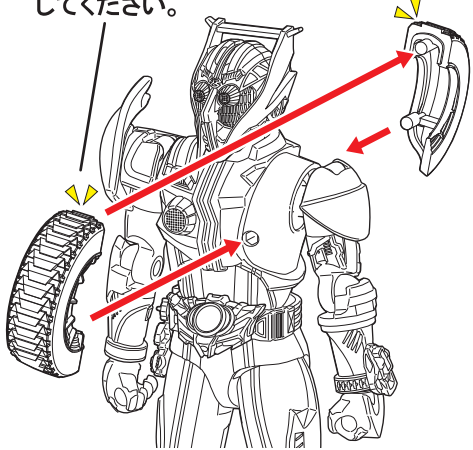

※各タイヤは図のように取り付けます。

●ジャスティスケージ

※ジャスティスケージはラインナップ⑩に付属します。



●トレーラー砲

●この手で武器を持たせることができます。

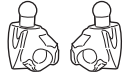

●アタック 1.2.3 タイヤ



※このパーツを最後に取り付けます。

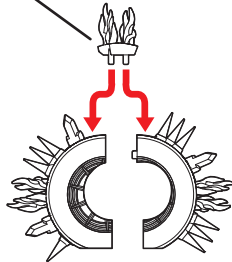

●ピーポーセーバータイヤ



●10tオモリ

●この手で武器を持たせることができます。

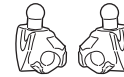

●キュアクイッカー

●この手で武器を持たせることができます。

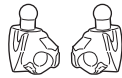

●コウジゲンバータイヤ



●別売りのSO-DO CHRONICLE 仮面ライダードライブ1弾 オプションパーツセットAに付属のランブルスマッシャーを使用します。

●各シールはお好みに貼り替えてください。

●マッシュブロンスタータイヤ装着時



●マッドドクタータイヤ装着時



●アタック 1.2.3 タイヤ装着時にお好みに貼ってください。

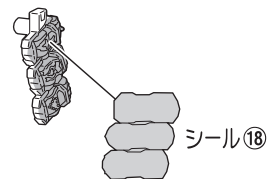

※別売りのSO-DO CHRONICLE 仮面ライダードライブ1弾 タイプスピードのパーツを使用します。

※このパーツはラインナップ①に付属します。

6 オプションパーツセットBの組み立て方

記号一覧
Symbol List



取り付けます
Attach



取り外します
Remove



動かします
Move



向きに注意
Note The Direction

組み立てに必要な商品

10 オプションパーツセットB



※セット内容のイメージ画像です。

●各パーツにシールを貼ります。

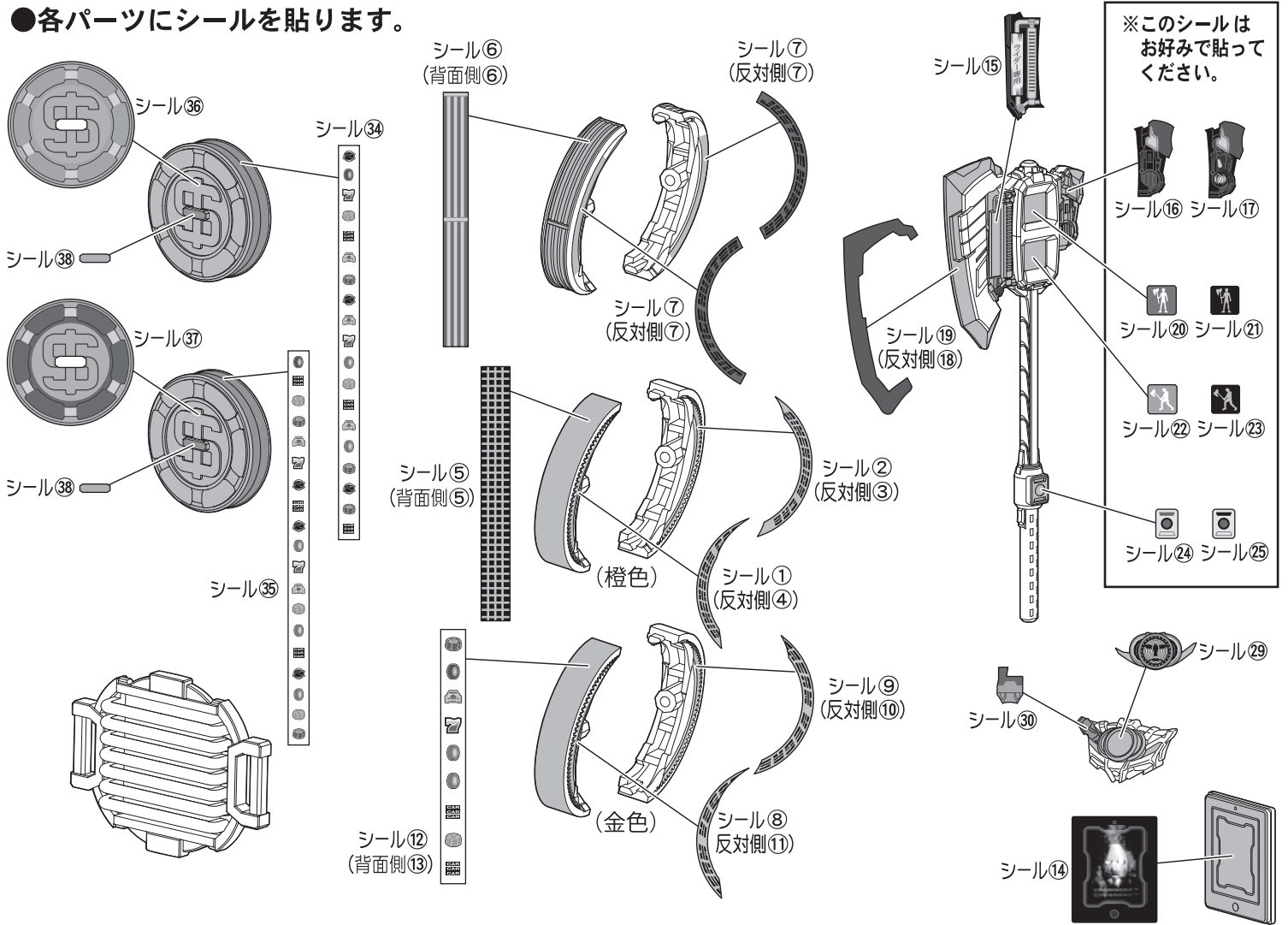

【武器、タイヤの取り付け方】

※仮面ライダードライブ タイプスピード、仮面ライダーチェイサーは別売りです。

※組み立て時にタイヤのピンが折れやすいので注意してください。

※こちらに穴がくるようにしてください。

●ドリームベガスタイヤ

※ドリームベガスタイヤ以外のタイヤも同様です。

●ドリームベガスタイヤ

●ドラムシールド

●この手で武器を持たせることができます。

●各シールはお好みに貼り替えてください。

- ディメンションキャブタイヤ装着時
シール26 シール31
- ドリームベガスタイヤ装着時
シール27 シール32
- ジャスティスハンタータイヤ装着時
シール28 シール33

※別売りのSO-DO CHRONICLE 仮面ライダードライブ1弾 タイプスピードのパーツを使用します。

●シンゴウアックス

●この手で武器を持たせることができます。

※シンゴウアックスは別売りの仮面ライダーチェイサー、仮面ライダーチェイサーマツハに持たせることができます。



●ジャスティスケージ

●この手で武器を持たせることができます。



※ジャスティスケージは別売りの仮面ライダードライブ タイプスピード、仮面ライダードライブ タイプトライロンに持たせることができます。

●シンゴウアックスのシール⑯、⑰に合わせて、お好みに貼ってください。

シール39

※これらのパーツはラインナップ④⑥に付属します。

台座への取り付け方

※付属の台座に、完成したフィギュア本体を取り付けることができます。

①支柱を図の位置に動かします。

②フィギュア本体の腰の穴、または足裏の穴を使って、台座に固定できます。

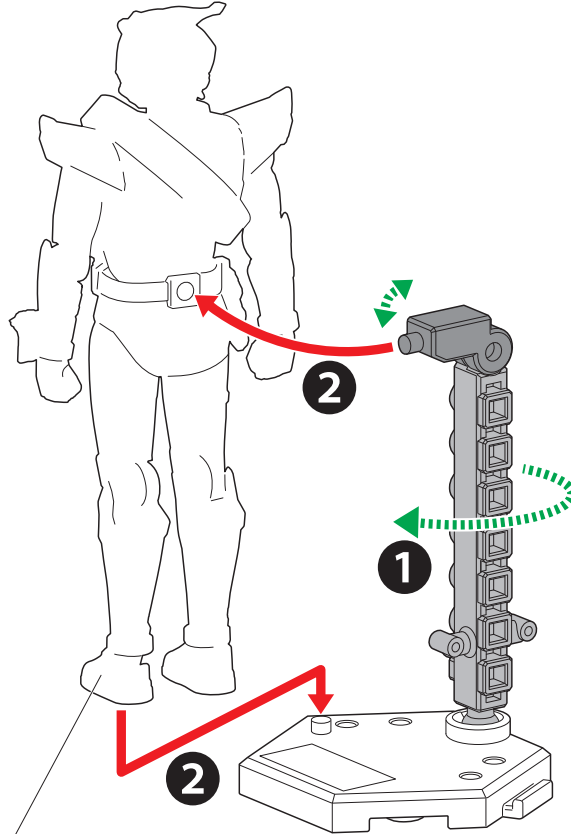

※イメージです。

●台座にシールを貼ります。

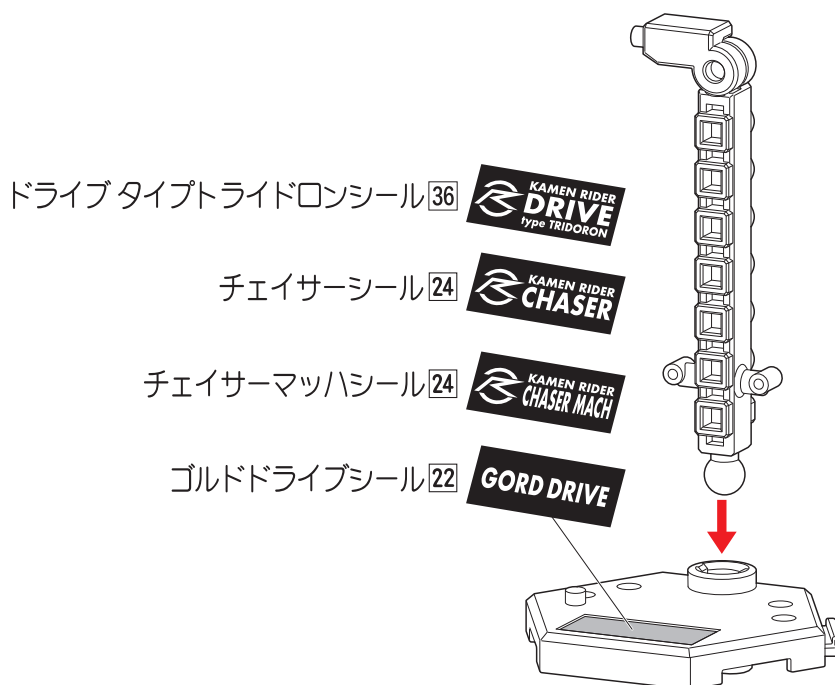

※シールは各台座に貼ってください。