



品目コード：2837335

△ 警告 (けいこく)

保護者の方へ 必ずお読みください。

- 小部品があります。誤飲・窒息の危険がありますので、3才未満のお子様には絶対に与えないでください。

△ 注意 (ちゅうい)

- 可動部分・取付部分のスキマには指などを入れないでください。はさまれてケガをする恐れがあります。



《使用上の注意》

- 可動部分・取付部分を無理な方向に強く引っ張ったり、曲げたりしないでください。

おねがい

- むずかしい所は、保護者の方に手伝ってもらいましょう。

テクニックガイド

- シールはくみたてで貼ると貼りにくいものがあるよ。
説明図をよく見て、手順通りに貼ってね。

[ラインナップ]

- ① リョウテガソード
- ② テガソードゴジュウウルフ

① リョウテガソードのシールの貼り付け・くみだて

●番号の順に正しくくみだてましょう。

© テレビ朝日・東映AG・東映

リョウテガソードA

〈横から見た図〉

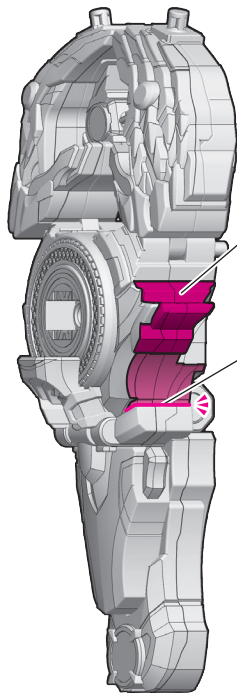

シール⑬
はんたいがわ
(反対側⑪)



シール⑭
はんたいがわ
(反対側⑫)

※赤線の位置に合わせて貼ります。

●リョウテガソード用のシールを使用します。

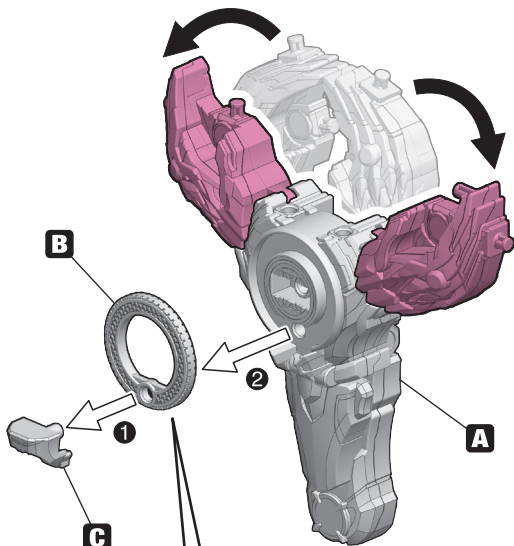

おもて
みず
〈表から見た図〉

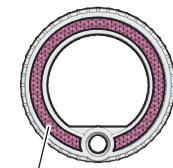

シールA

うら
みず
〈裏から見た図〉

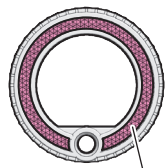

シール⑳

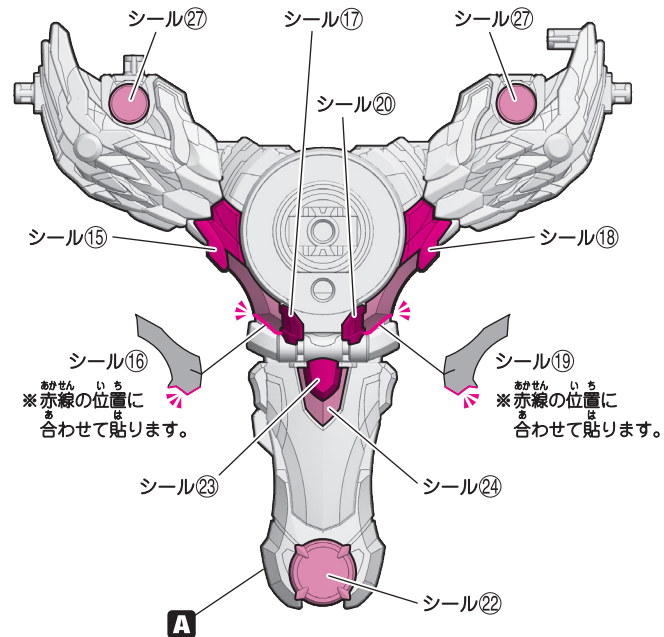

シール⑬
あかせん
いち
※赤線の位置に
合わせて貼ります。

シール⑭
あかせん
いち
※赤線の位置に
合わせて貼ります。

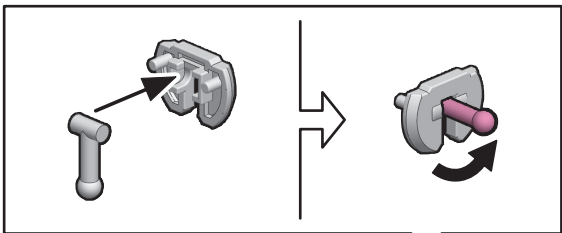

※先にシールを貼ります。

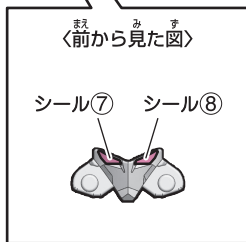
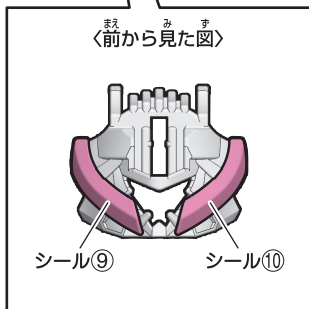
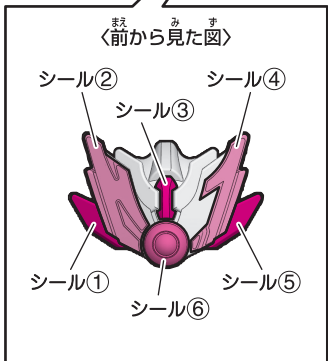
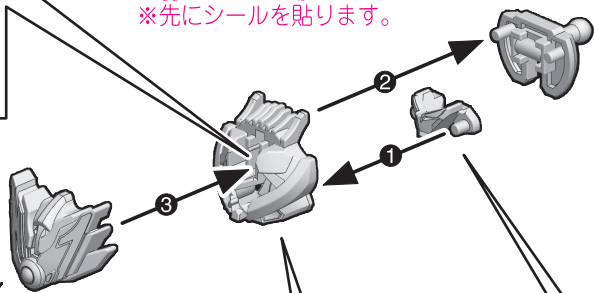

しろい
※白色のシールを
表면에します。

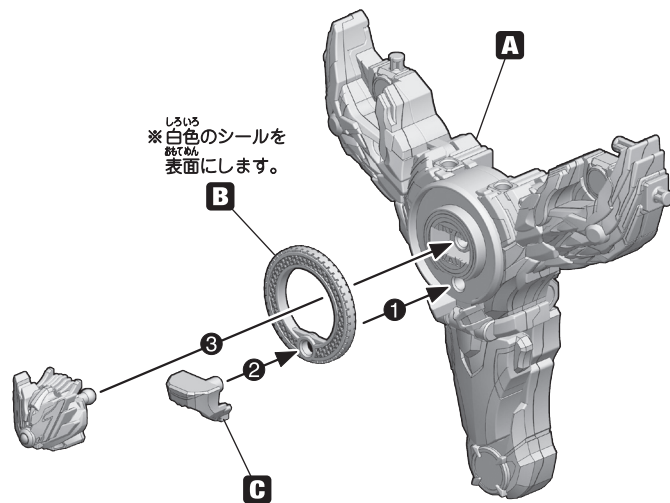

リョウテガソードB

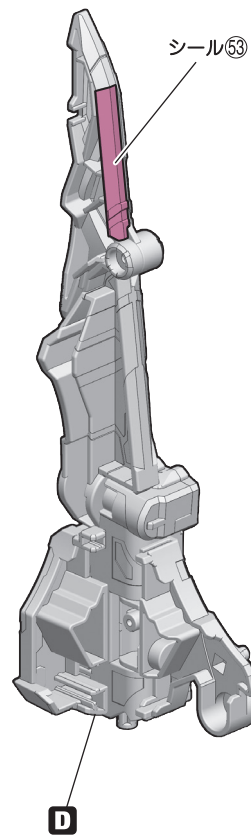
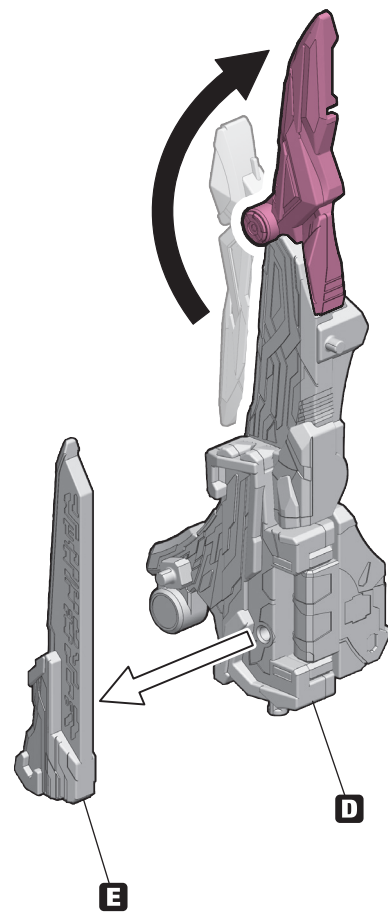
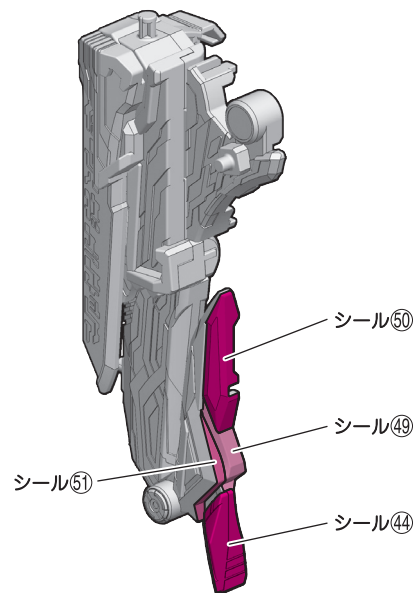

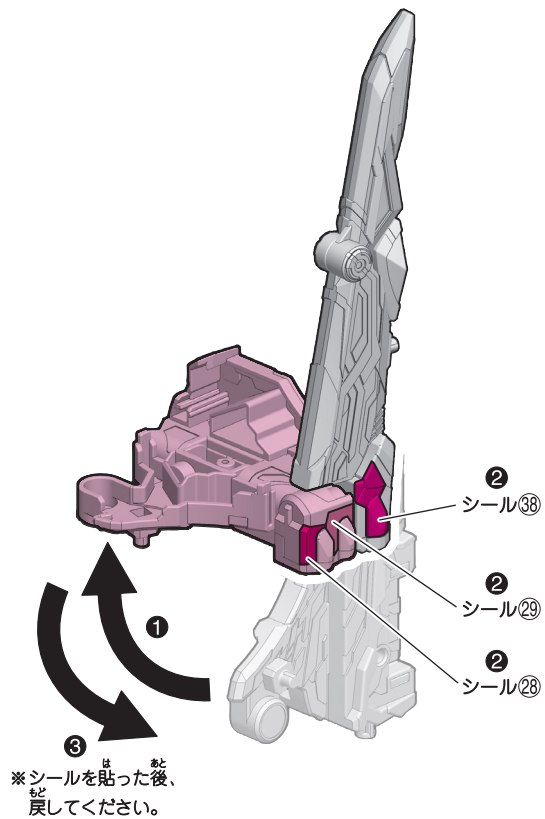
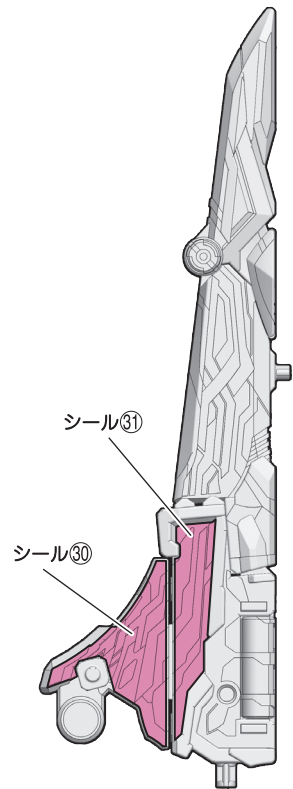
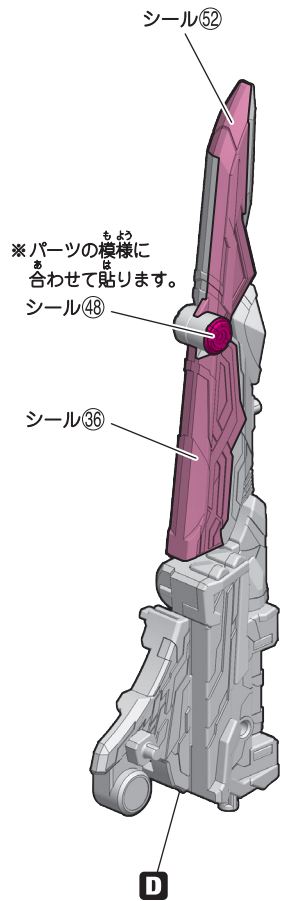

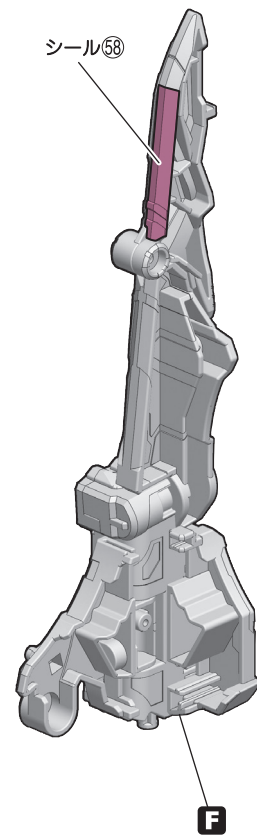
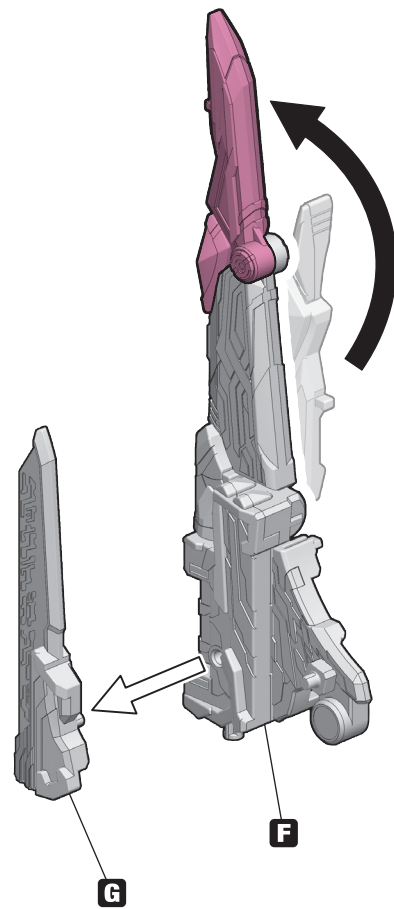
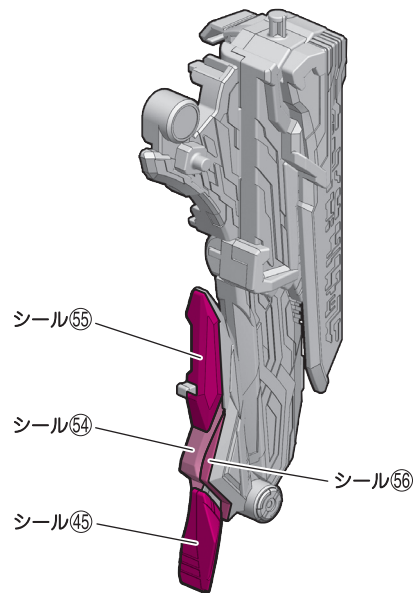

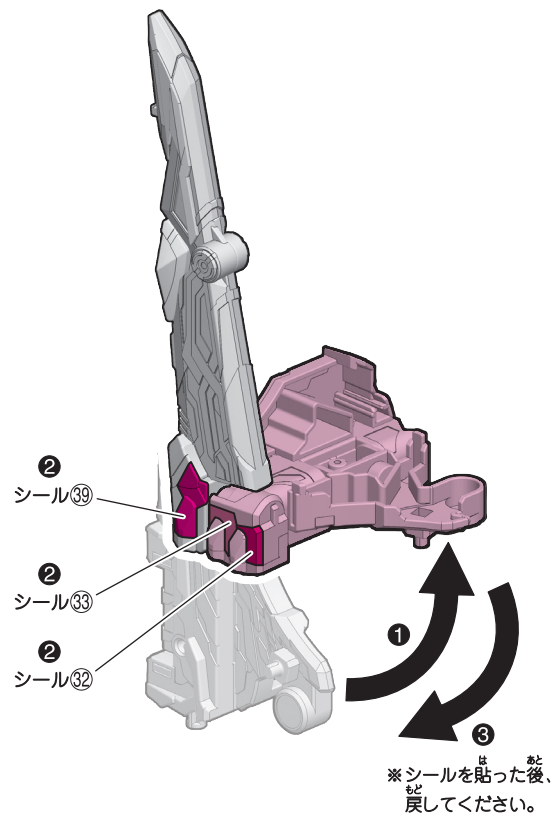
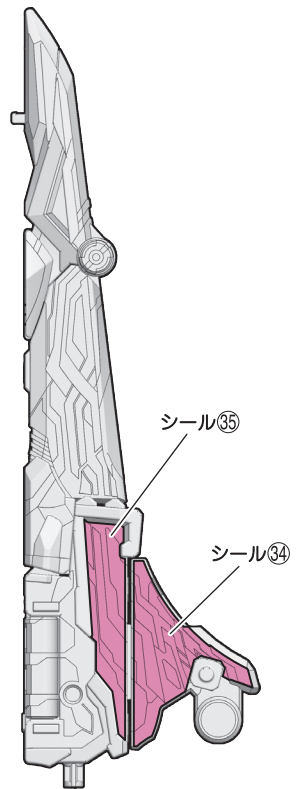
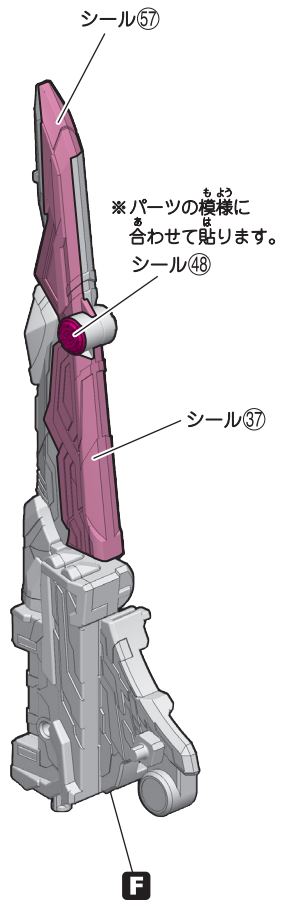

シール④①

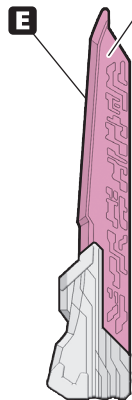

うら
み
ま
〈裏から見た図〉

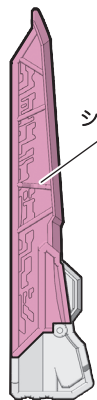

シール④①

シール④③

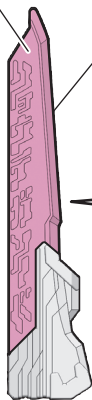

うら
み
ま
〈裏から見た図〉

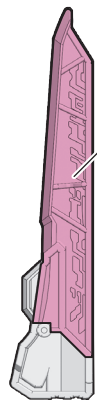

シール④③

D

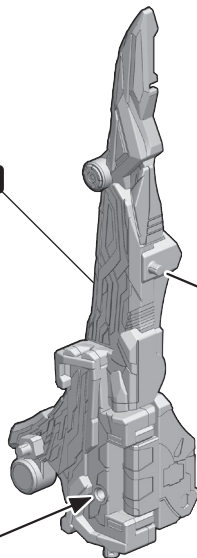

F

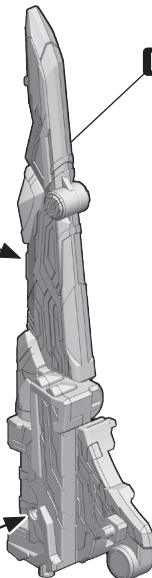

E

G

リョウテガソードC

※リョウテガソードDのパーツ
まが
間違えないように注意してください。

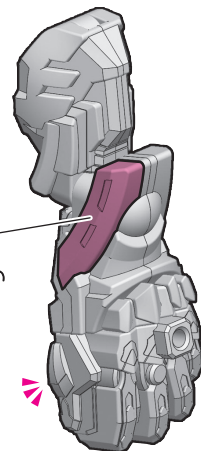

シール②⑥

はんたいがわ
は
※反対側に貼らない
よう
に注意して
ください。

リョウテガソードD

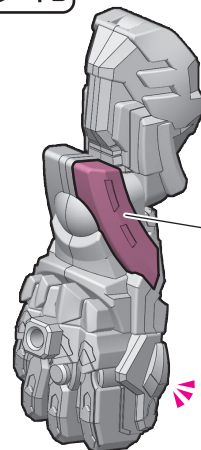

シール②⑤

はんたいがわ
は
※反対側に貼らない
よう
に注意して
ください。

① リョウテガソード のくみたて

© テレビ朝日・東映AG・東映

リョウテガソードB

リョウテガソードA

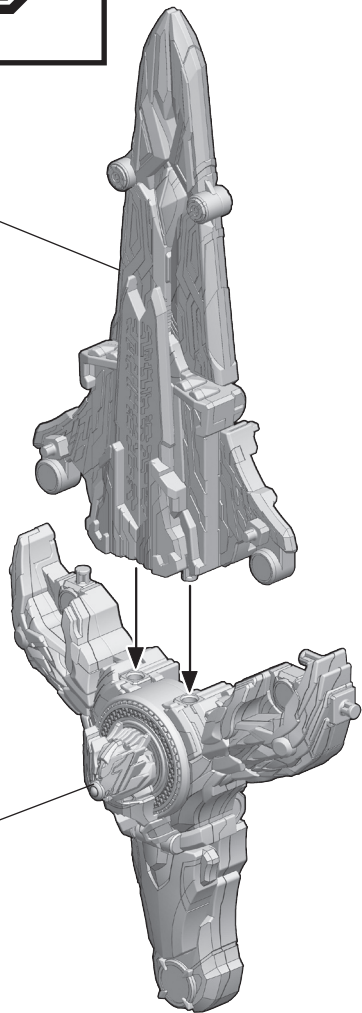

リョウテガソードC

リョウテガソードD

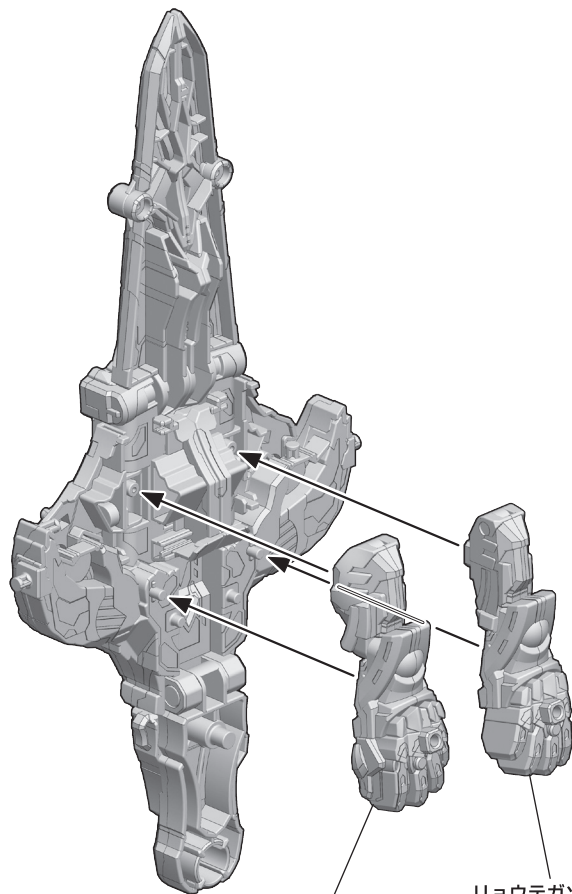

できあがり!

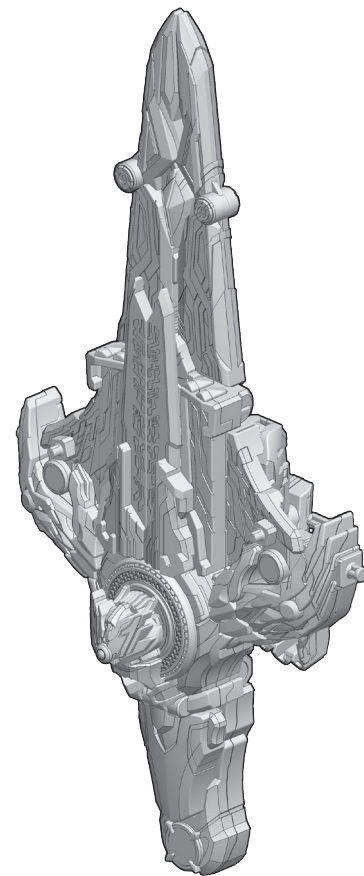

② テガソードゴジュウウルフのシールの貼り付け・くみたて

• 番号の順に正しくくみたてましょう。

© テレビ朝日・東映AG・東映

※ テガソードゴジュウユニコーン用の腕パーツ・腰パーツがくまれています。

記号一覧
Symbol List

← 取り付けます
Attach

← 取り外します
Remove

◀ 動かします
Move

▶ 向きに注意
Note The Direction

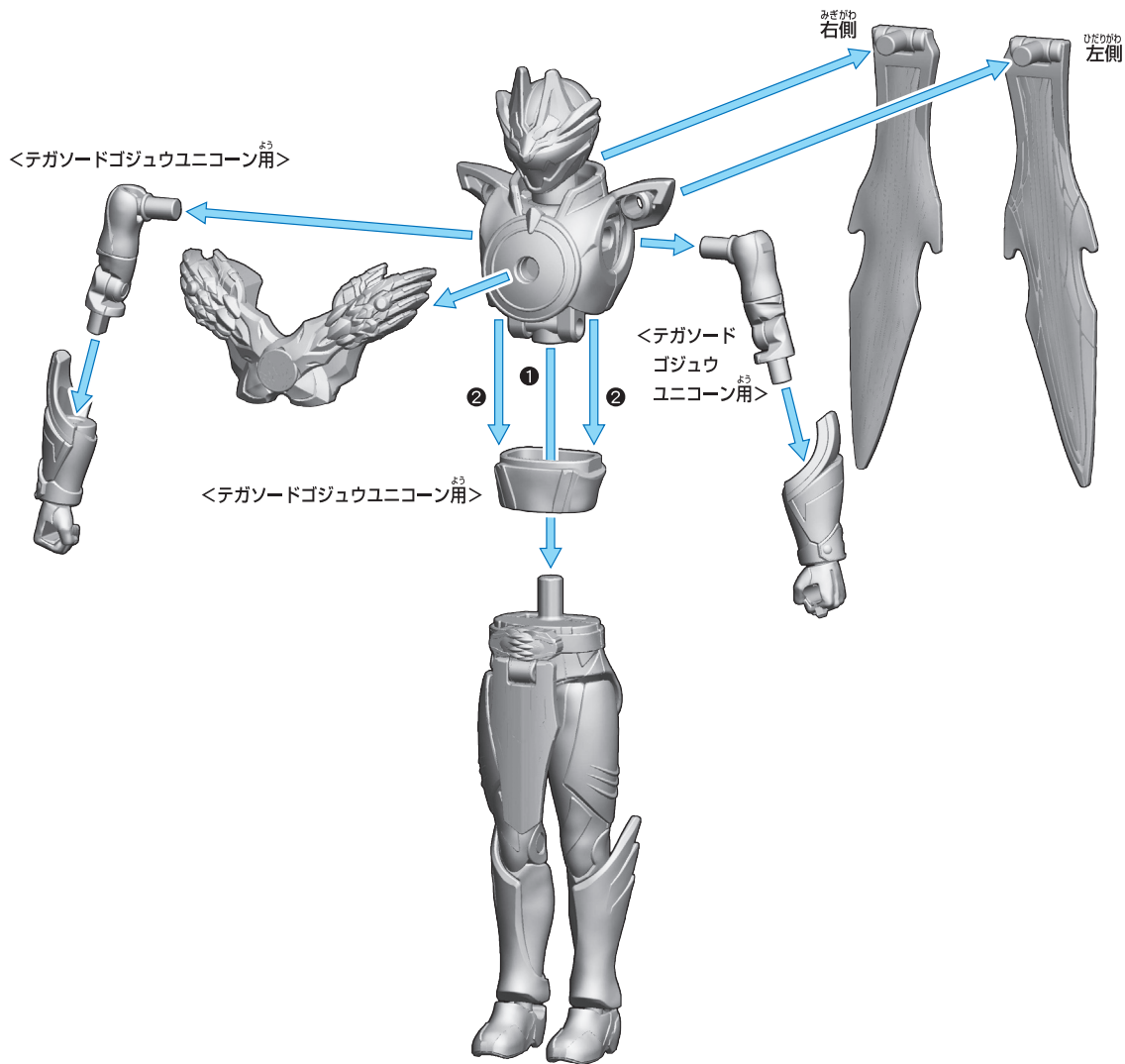

かん そう よう
アーマーパーツ換装用

うで
腕パーツ

<テガソードゴジュウルフ・テガソードゴジュウレオン・
テガソードゴジュウティラノ・テガソードゴジュウイーグル用>

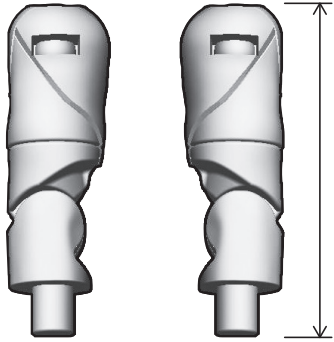

<テガソードゴジュウユニコーン用>

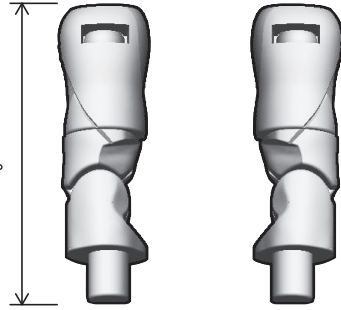

こし
腰パーツ

<テガソードゴジュウルフ・テガソードゴジュウレオン・
テガソードゴジュウティラノ・テガソードゴジュウイーグル用>



<テガソードゴジュウユニコーン用>



かたち ちが
※形が違います。

<テガソードゴジュウルフ・テガソードゴジュウレオン・
テガソードゴジュウティラノ・テガソードゴジュウイーグル用>

- ※シールの色は、テガソードゴジュウルフは赤色、テガソードゴジュウレオンは青色、
テガソードゴジュウティラノは黄色、テガソードゴジュウイーグルは緑色になります。
- ※赤色のシール番号は、テガソードゴジュウレオン、テガソードゴジュウティラノ、
テガソードゴジュウイーグルになります。

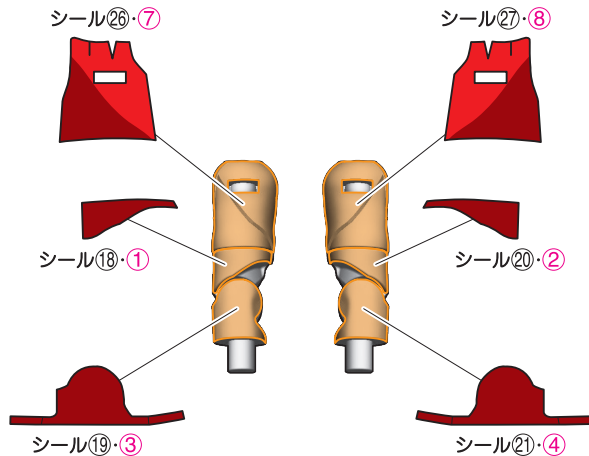

<テガソードゴジュウユニコーン用>

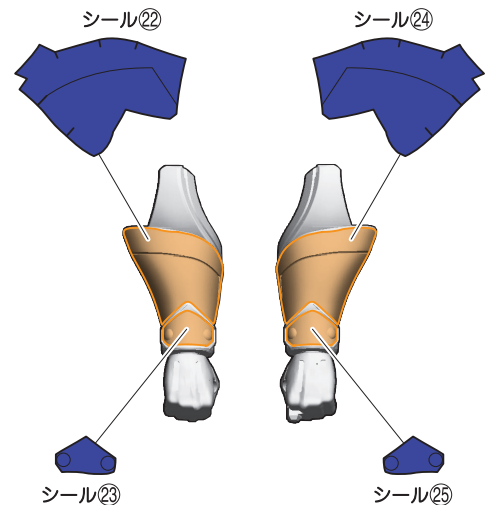
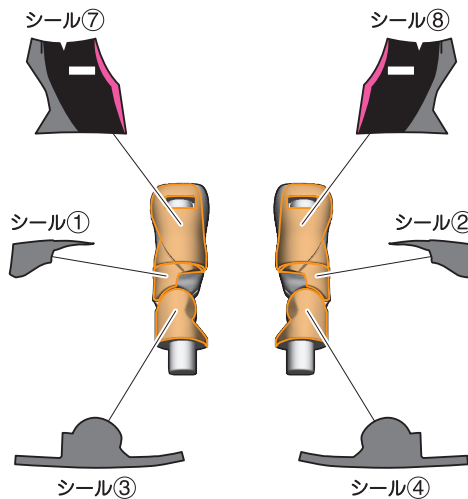

<テガソードゴジュウルフ・テガソードゴジュウレオン・
テガソードゴジュウティラノ・テガソードゴジュウイーグル用>

- ※シールの色は、テガソードゴジュウルフは赤色、テガソードゴジュウレオンは青色、
テガソードゴジュウティラノは黄色、テガソードゴジュウイーグルは緑色になります。
- ※赤色のシール番号は、テガソードゴジュウレオン、テガソードゴジュウティラノ、
テガソードゴジュウイーグルになります。

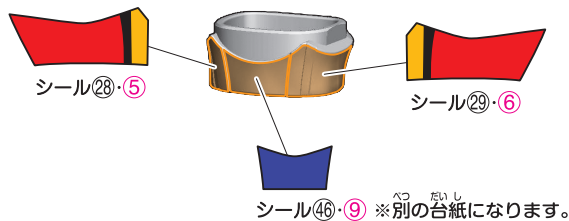

<テガソードゴジュウユニコーン用>

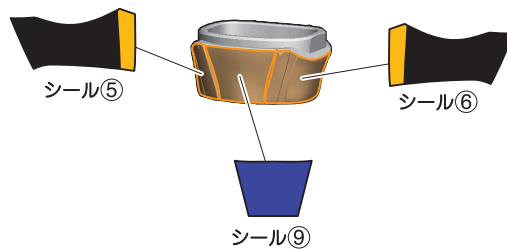

後ろから見た図

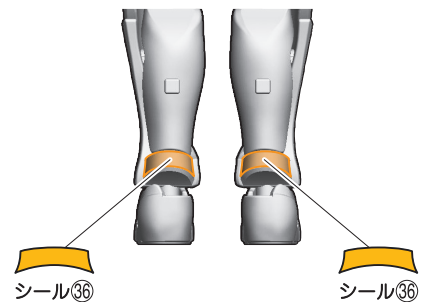

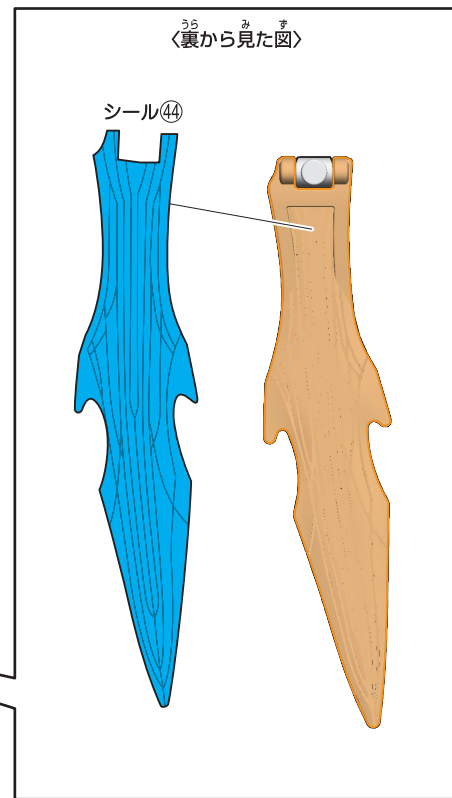
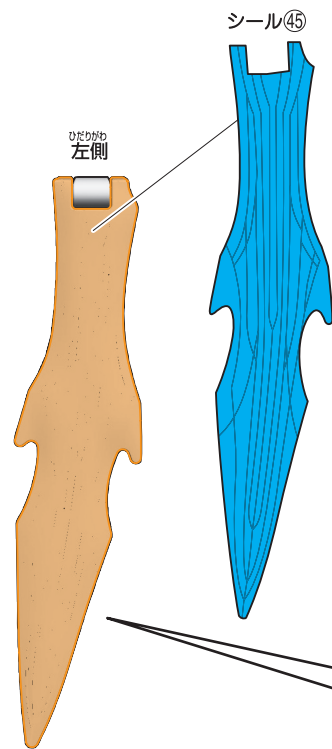
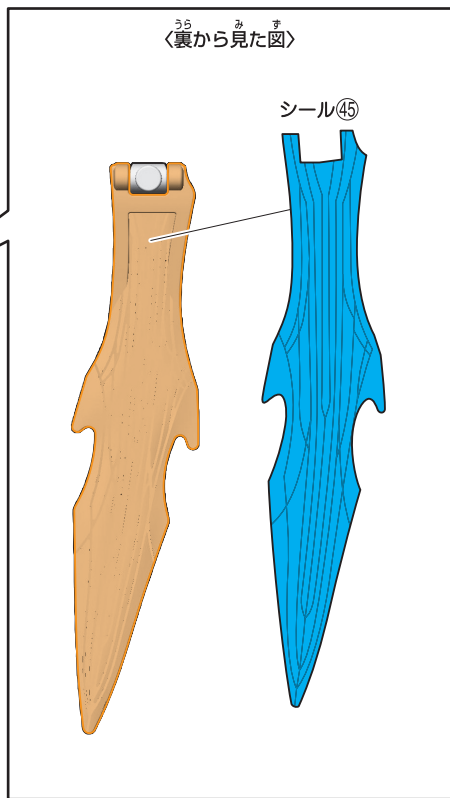
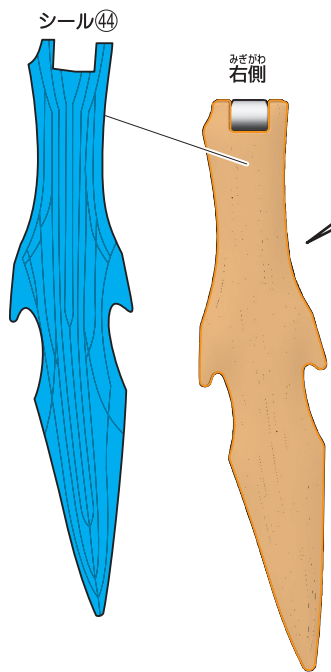

できあがり!

[テガソードゴジュウウルフ]

<テガソードゴジュウウルフ用>

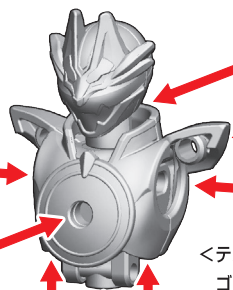
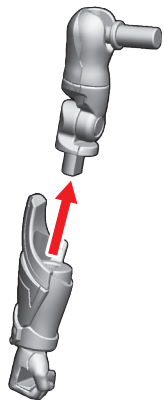

<テガソード
ゴジュウ
ウルフ用>

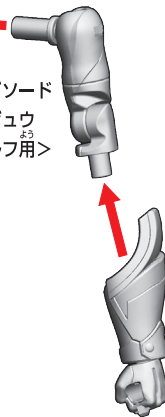

① ② ①

<テガソードゴジュウウルフ用>



みぎがわ
右側

ひだりがわ
左側

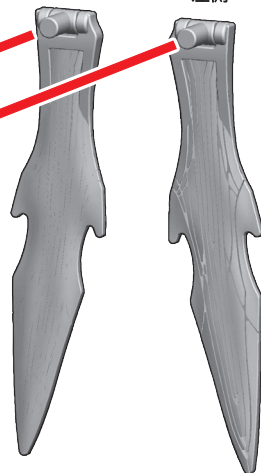

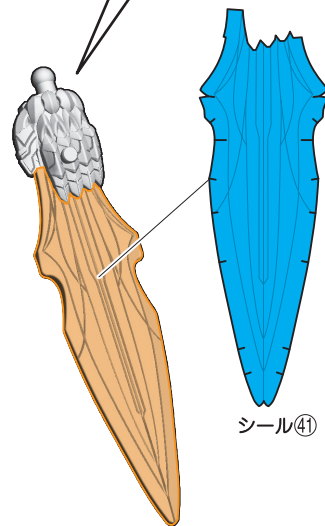
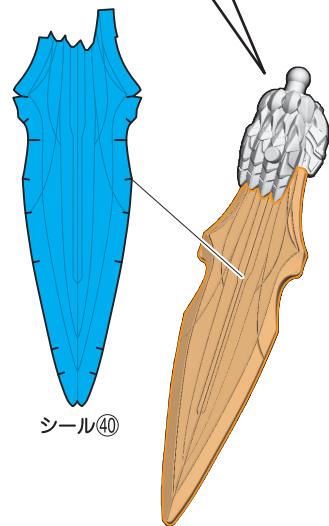
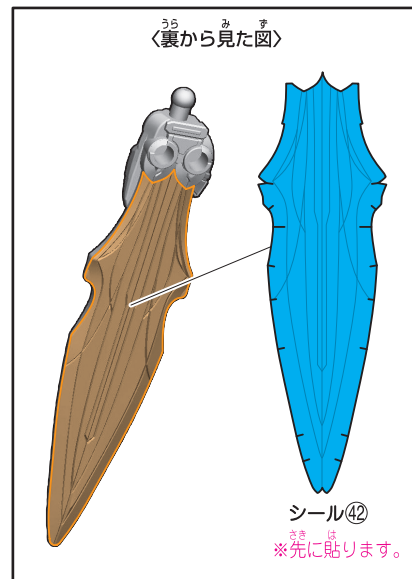
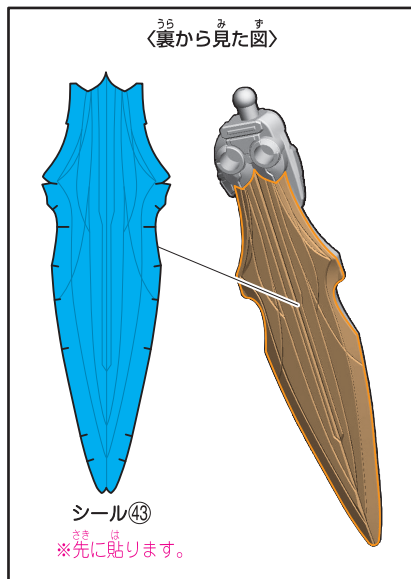
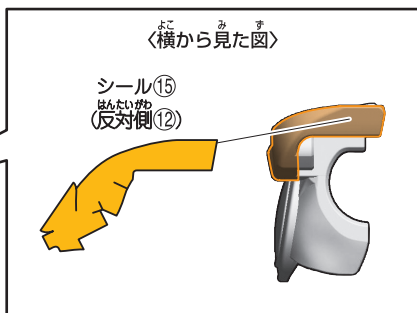
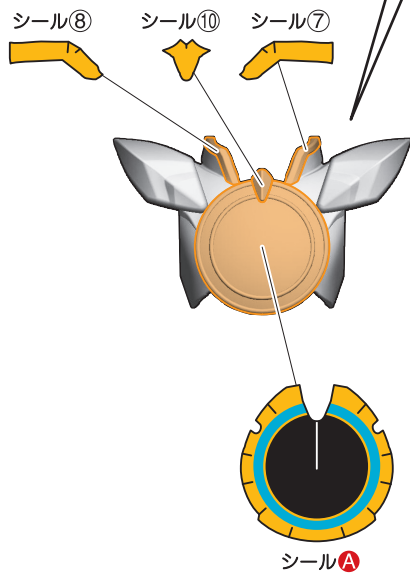
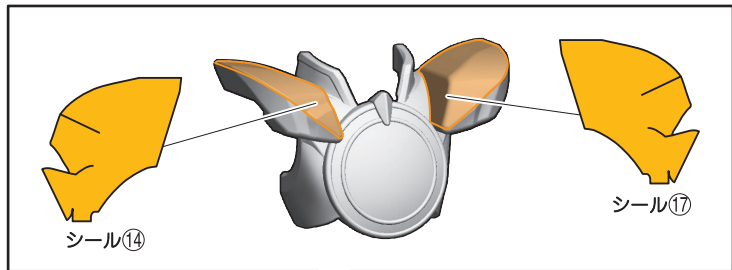

② テガソードゴジュウウルフのギミック

●番号の順に正しくくみたましょう。

記号一覧
Symbol List

← 取り付けます
Attach

→ 取り外します
Remove

⇄ 動かします
Move

▶ 向きに注意
Note The Direction

「テガソードゴジュウウルフのシールの貼り付け・くみたまて」を参考にテガソードゴジュウウルフの完成状態にしておきます。

© テレビ朝日・東映AG・東映

強化形態へのくみかえ

<テガソードゴジュウレオン・テガソードゴジュウティラノ・テガソードゴジュウイーグル>

※くみかえには別売りの「ナンバーワン戦隊ゴジュウジャー 勇動」の③④ゴジュウレオン・⑤⑥ゴジュウティラノ・⑦⑧ゴジュウイーグルと、本商品②が必要です。

※店舗によっては販売を終了している場合があります。

1

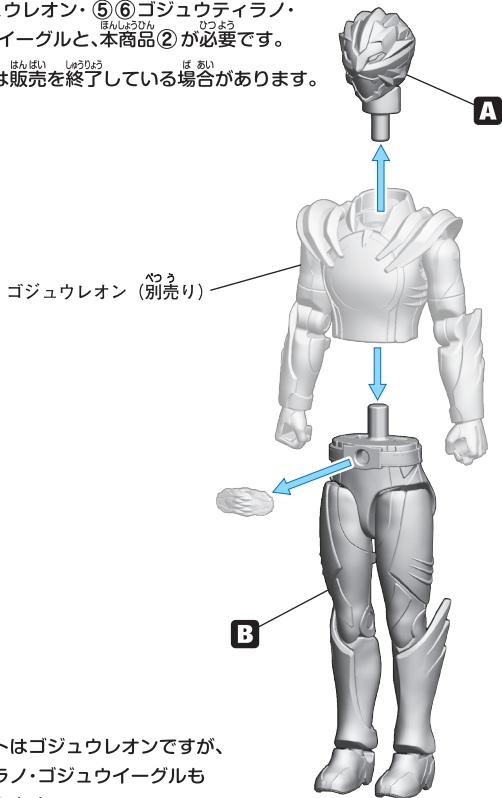

※説明のイラストはゴジュウレオンですが、ゴジュウティラノ・ゴジュウイーグルも同様にくみかえます。

2

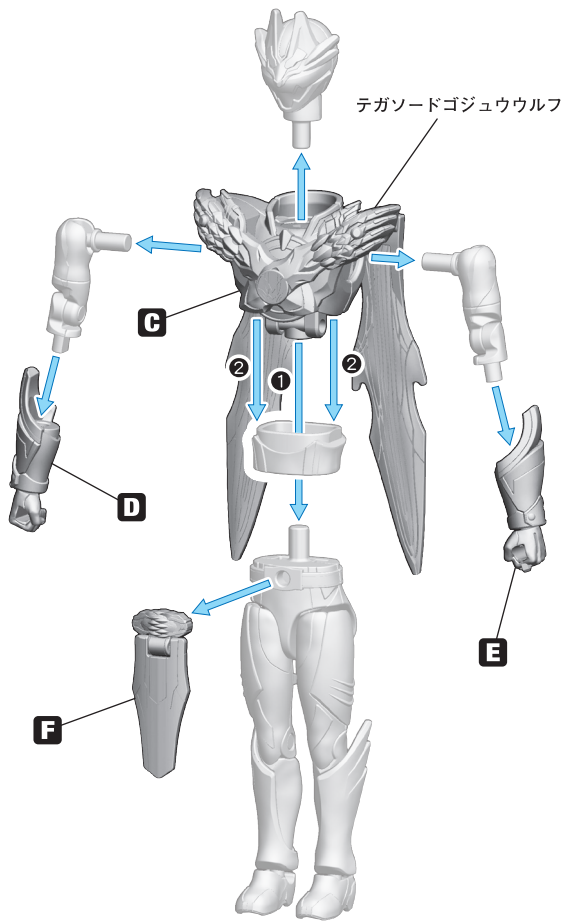

3

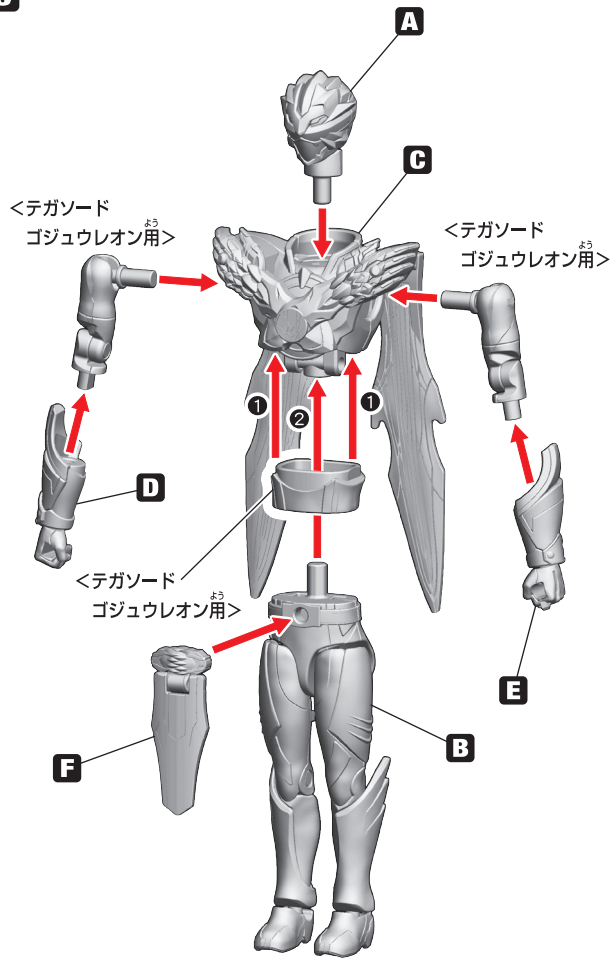

<テガソードゴジュウユニコーン>

※くみかえには別売りの「ナンバーワン戦隊
ゴジュウジャー 勇動」の⑨⑩ゴジュウ
ユニコーンと、本商品②が必要です。

※店舗によっては販売を終了している場合があります。

1

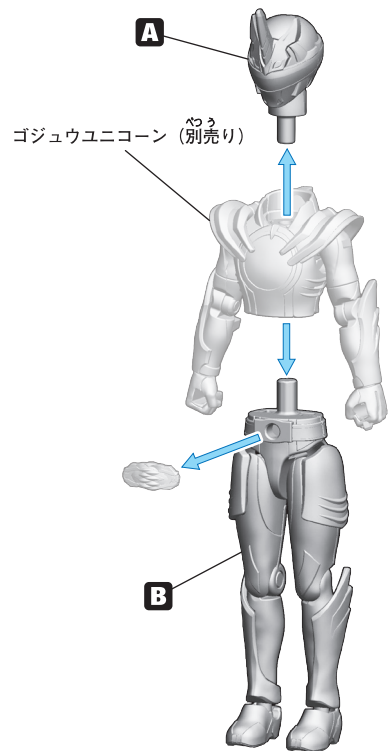

2

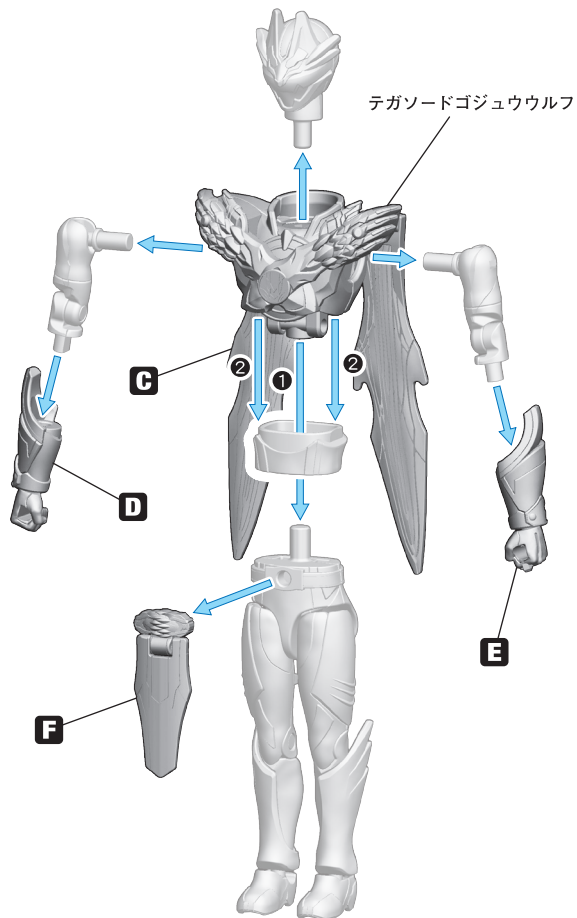

3

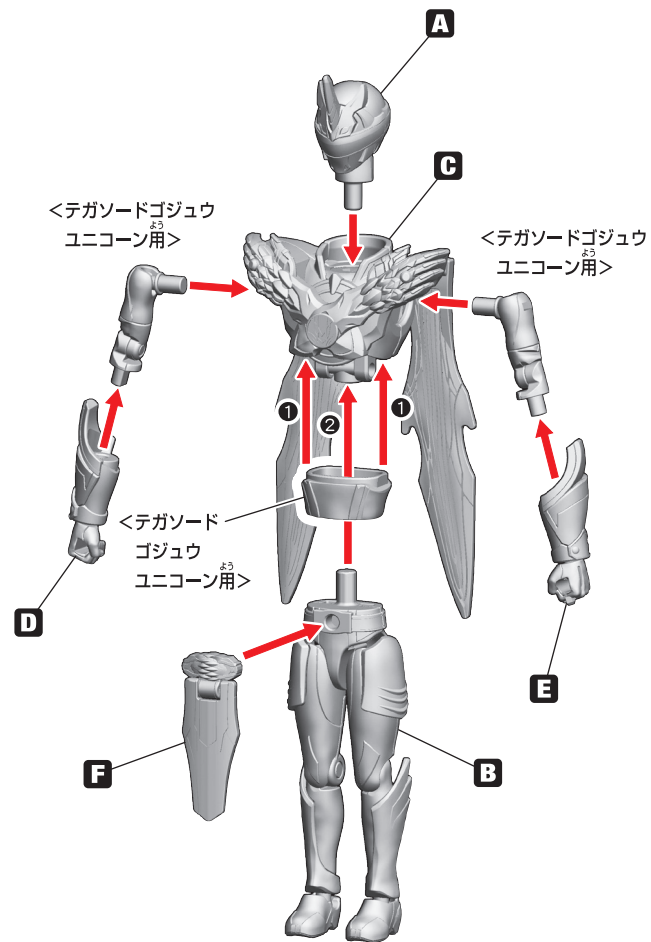

てくび こうかん
手首の交換

みぎうで
＜右腕＞

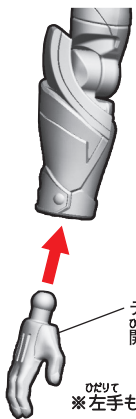

テガソードゴジュウウルフ用
開き手首パーツ
ひだりて びよわ ころかん
※左手も同様に交換することができます。

ひだりうで
＜左腕＞



ナンバーワン戦隊
ゴジュウジャー 勇動
べつり (別売り)



ゴジュウジャー用
ナンバーワンポーズ再現
手首パーツ

ぶき も かた
武器の持たせ方

テガソードゴジュウウルフ用
リョウテガソード

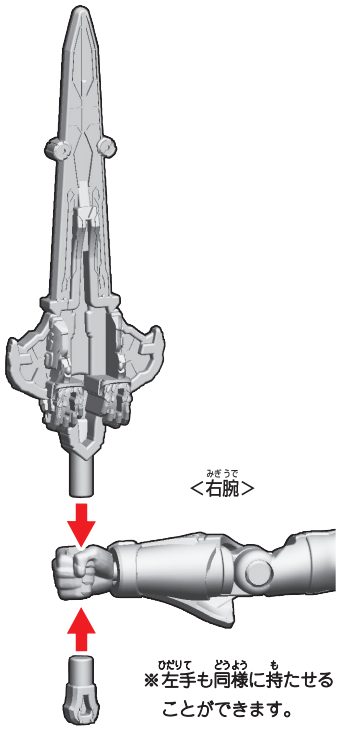
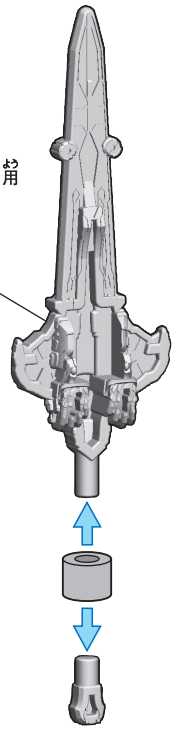

みぎうで
＜右腕＞

ひだりて びよわ も
※左手も同様に持たせる
ことができます。

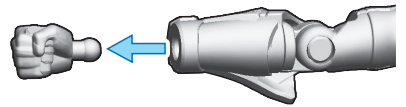

みぎうで
＜右腕＞

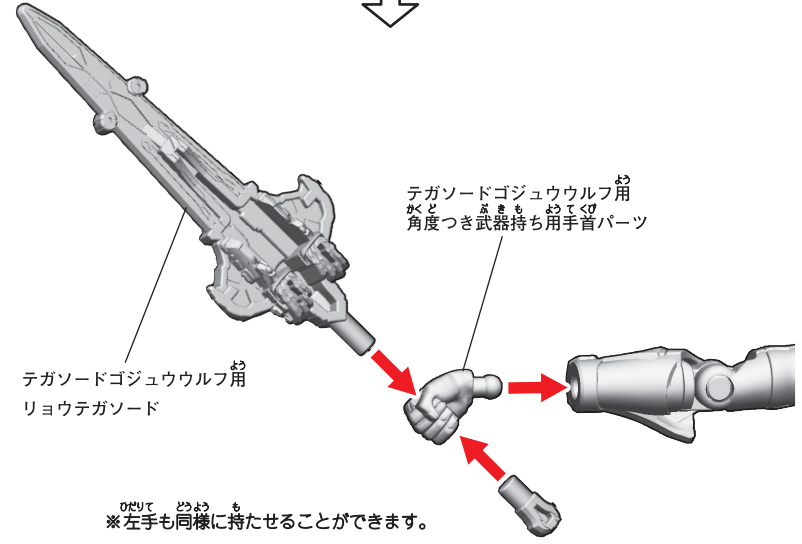

テガソードゴジュウウルフ用
かくど ぶきも びよわ
角度つき武器持ち用 手首パーツ

テガソードゴジュウウルフ用
リョウテガソード

ひだりて びよわ も
※左手も同様に持たせる
ことができます。

アーマーパーツ換装

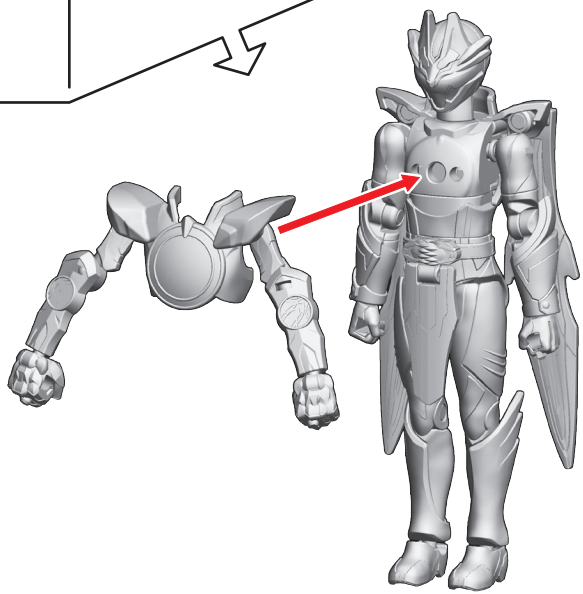
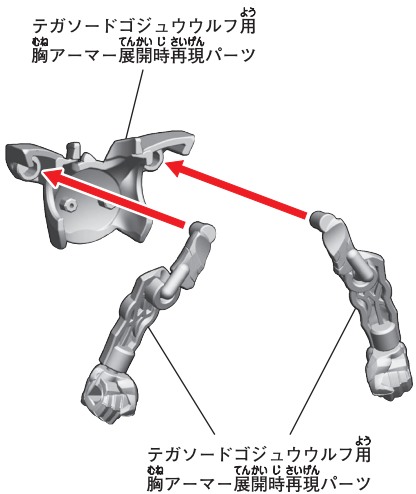
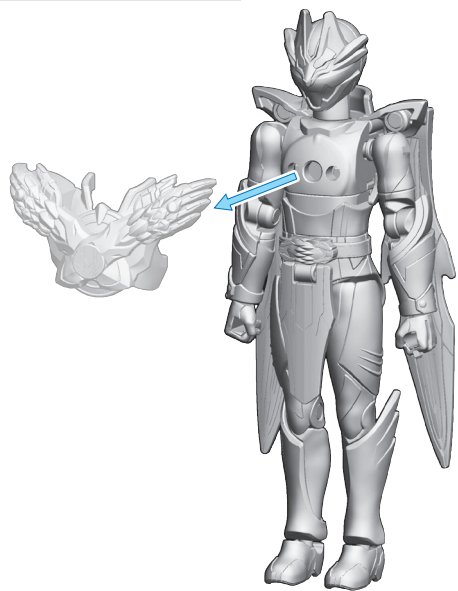

「ミニプラ ナンバーワン合体シリーズPB
オルカブスター5050 & 勇動 ワイルド
ゴジュウルフ」に付属のワイルドゴジュウ
ルフ用オルカブスター5050 (別売り)

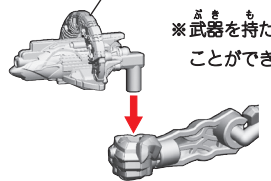

※武器を持たせる
ことができます。

※左手も同様に持たせることができます。

アーマーパーツの手首の交換

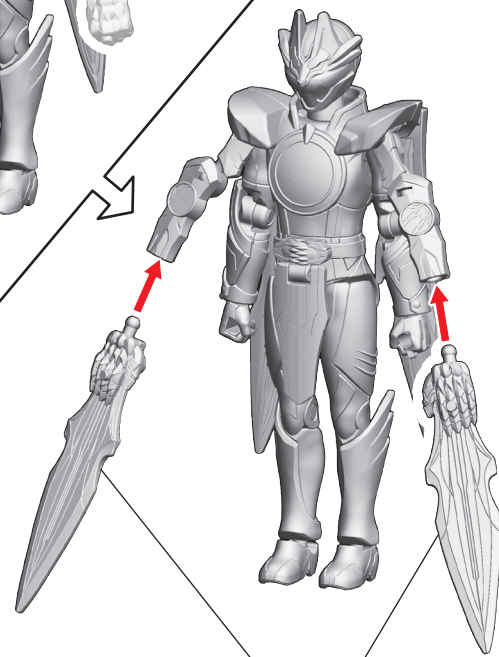
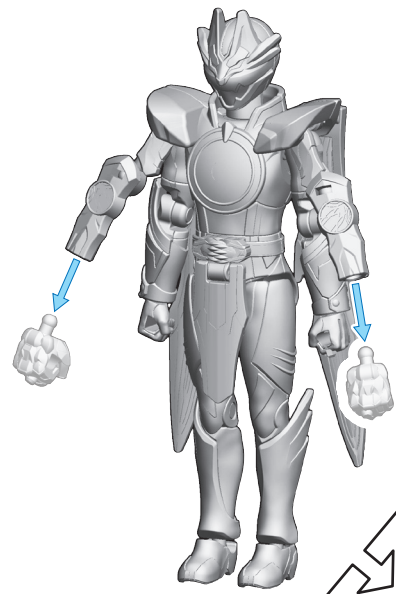

テガソードゴジュウルフ用
胸アーマー展開時再現パーツ

テガソードレッドとの変形合体

※合体には別売りの「ミニプラ ナンバーワン合体シリーズ01 テガソード&レオンバスター 50&ティラノハンマー 50」
 または「ミニプラ ナンバーワン合体シリーズ02 テガソード&イーグルシューター 50&ユニコンドリル50」全種と、
 本商品①が必要です。
 ※店舗によっては販売を終了している場合があります。

©テレビ朝日・東映AG・東映

別売りのミニプラの説明図に記載されている「テガソードレッドの完成」を参考にテガソードレッドの完成状態にしておきます。

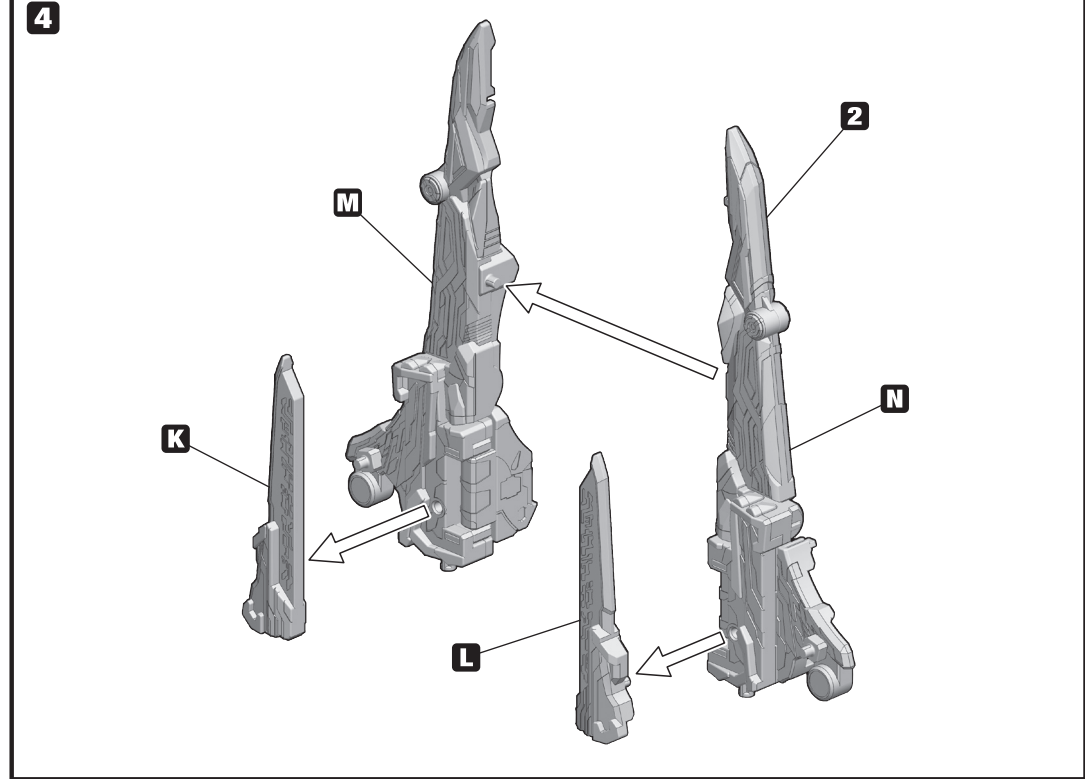
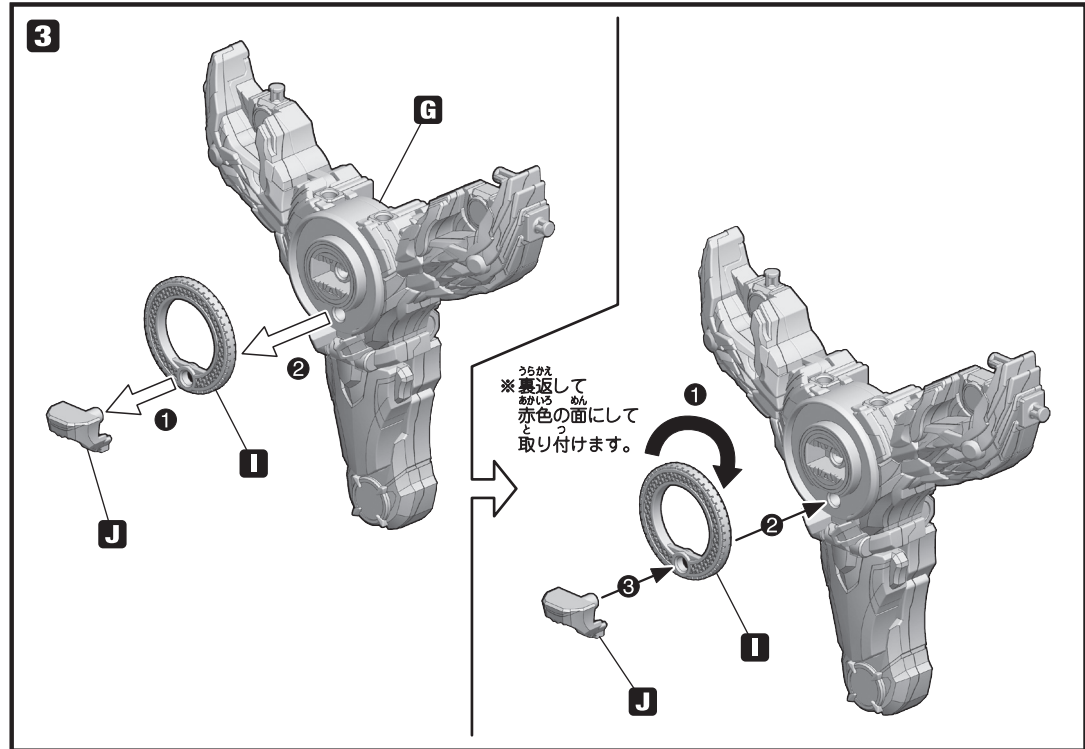
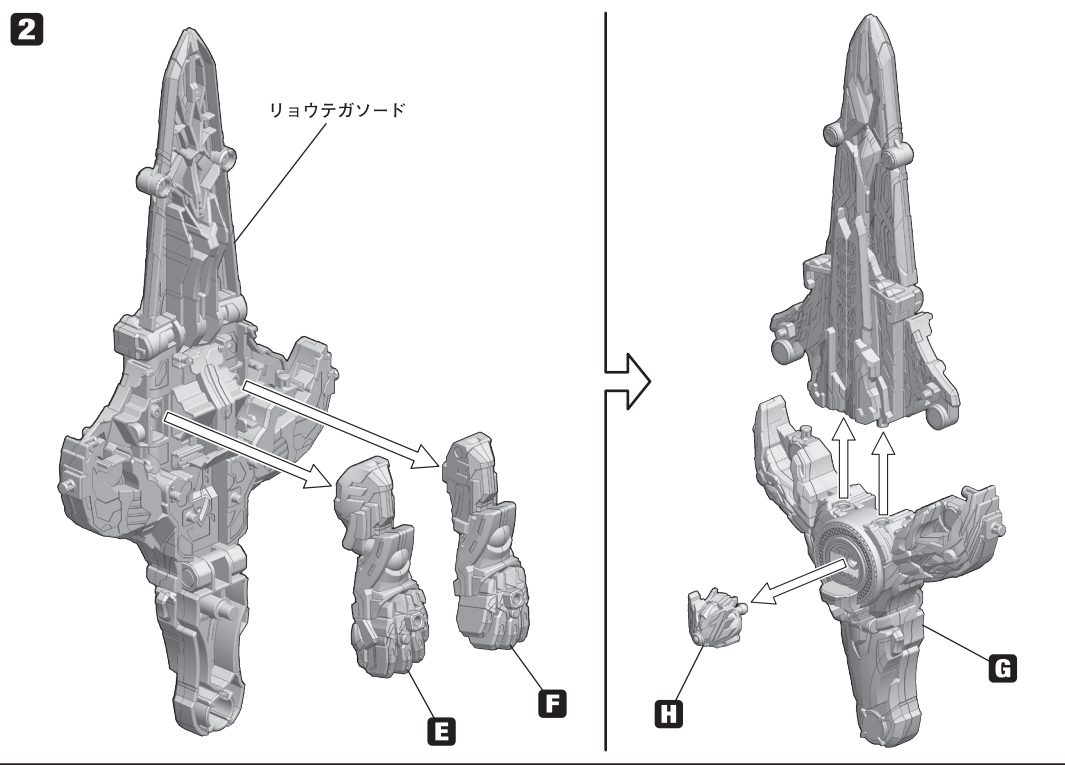
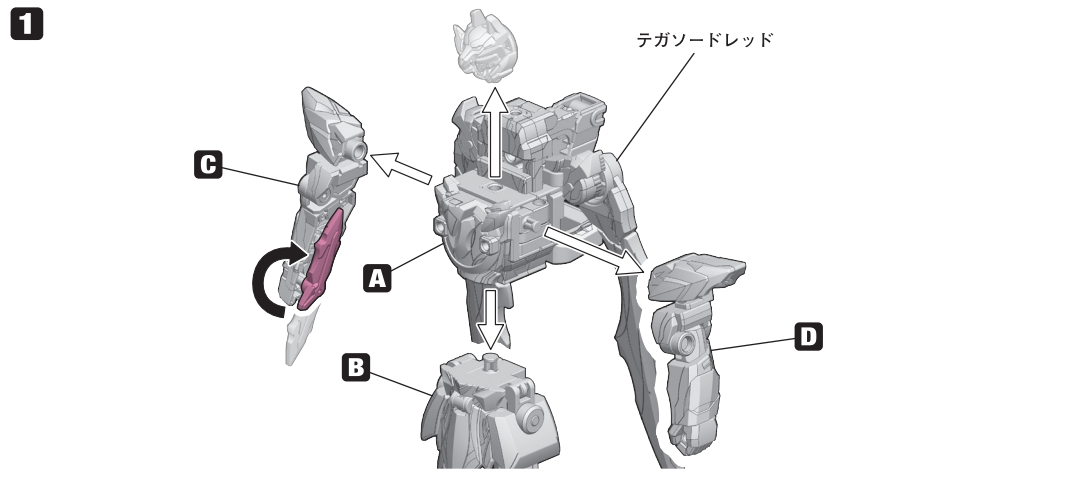

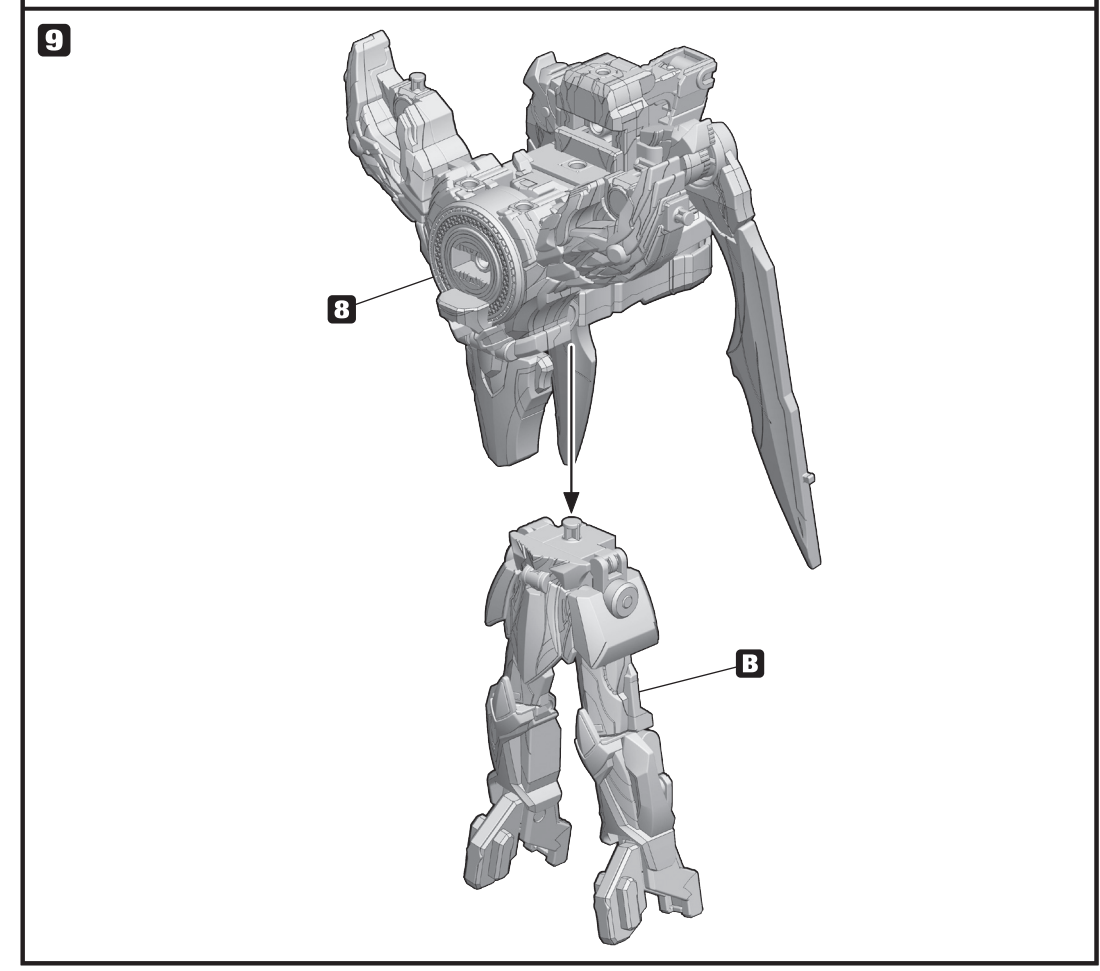
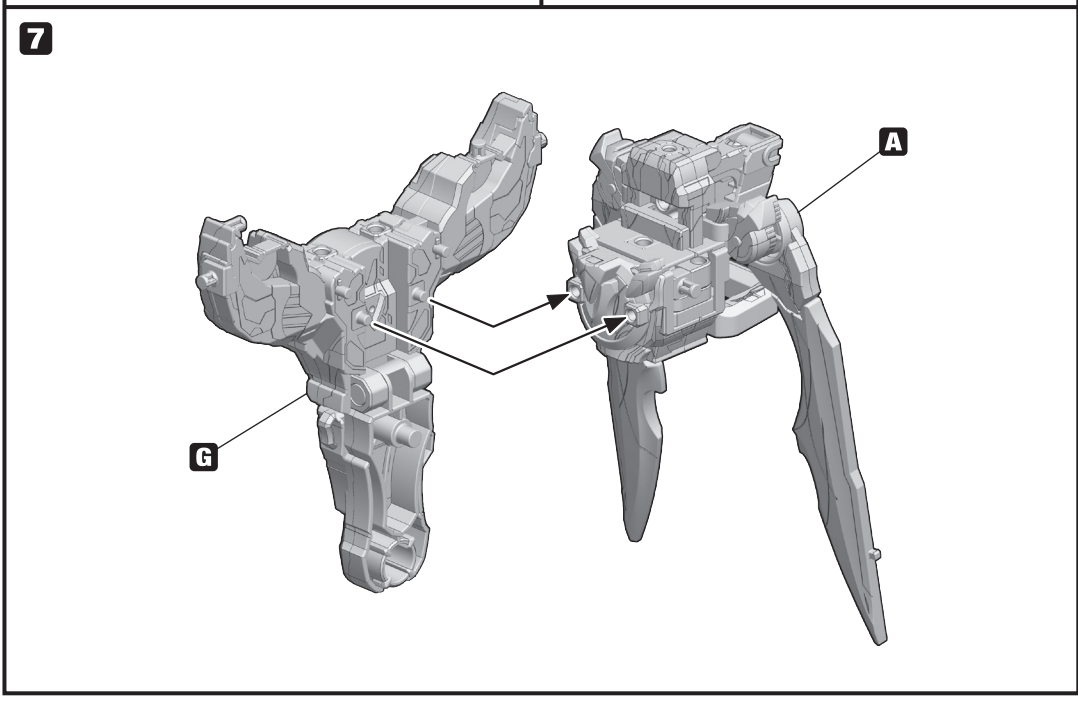
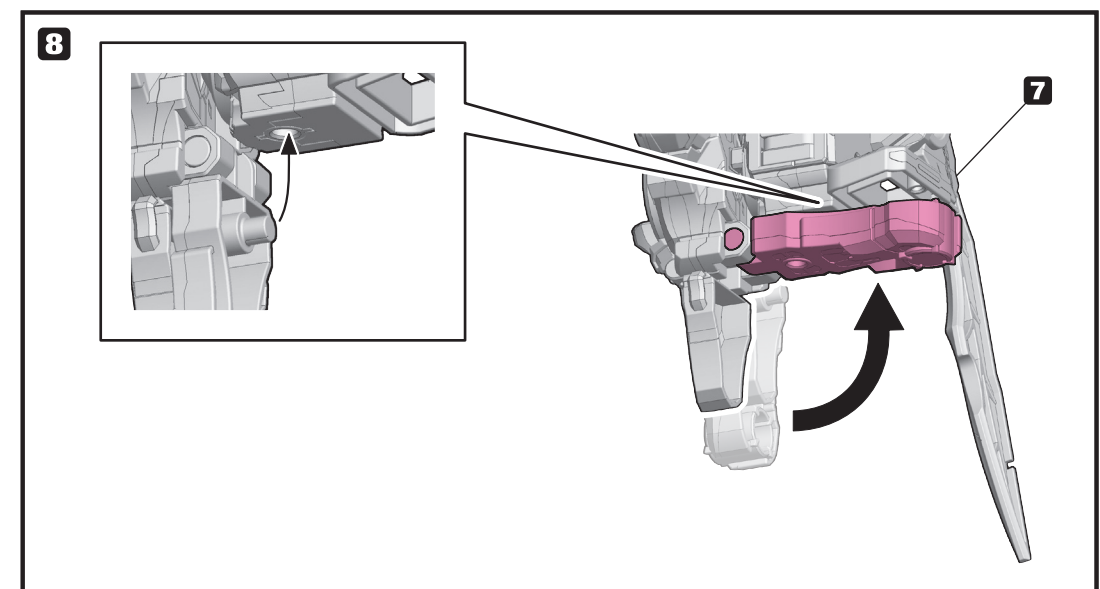
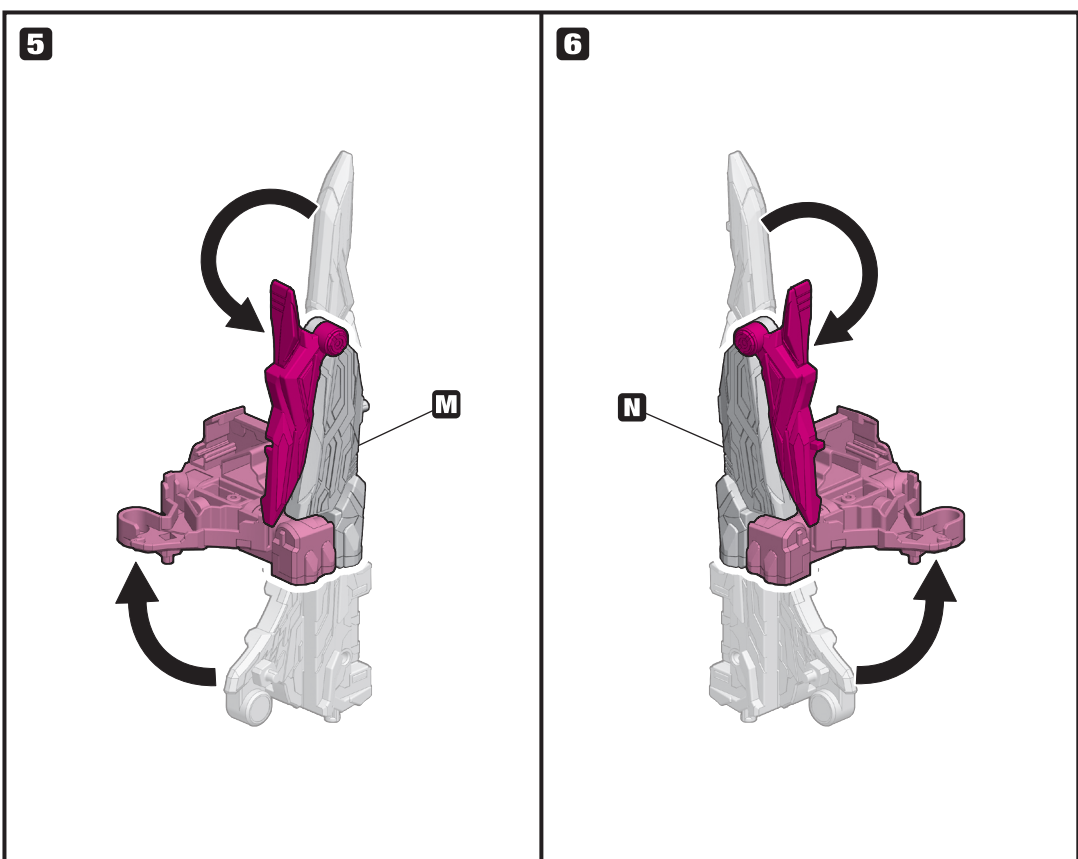

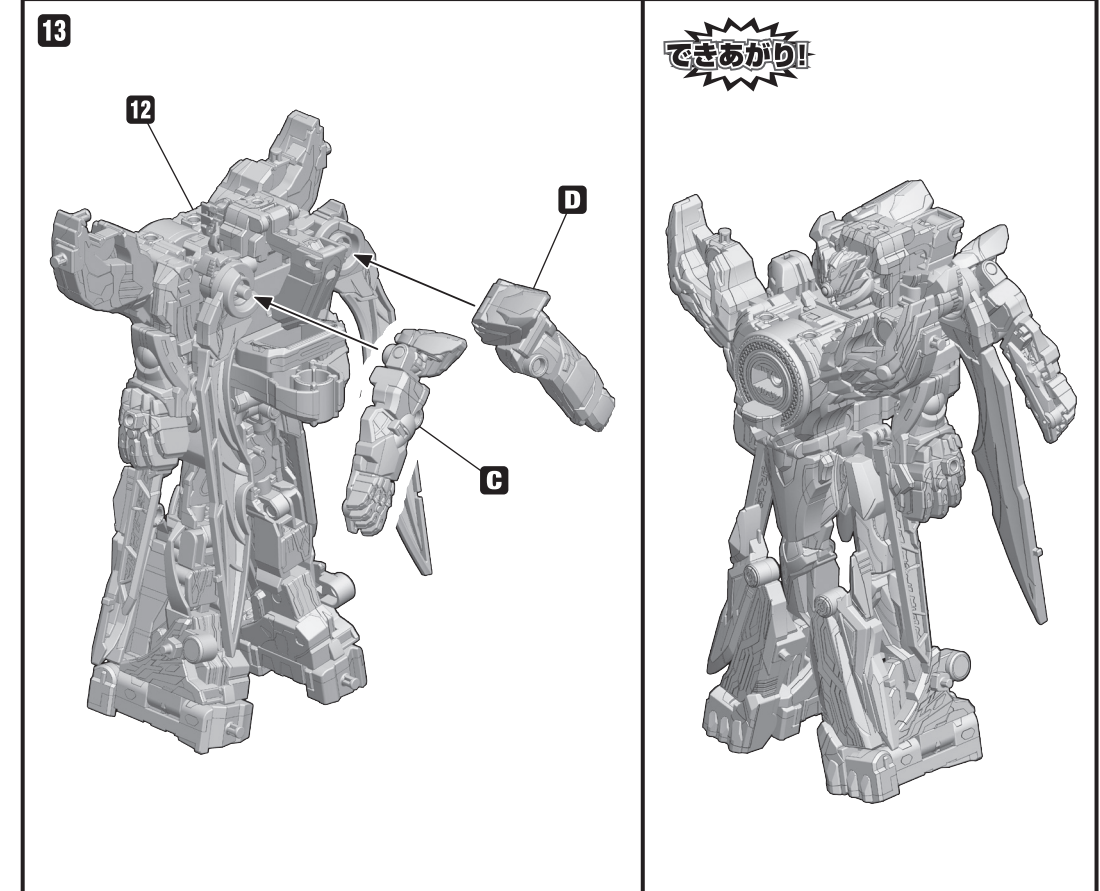
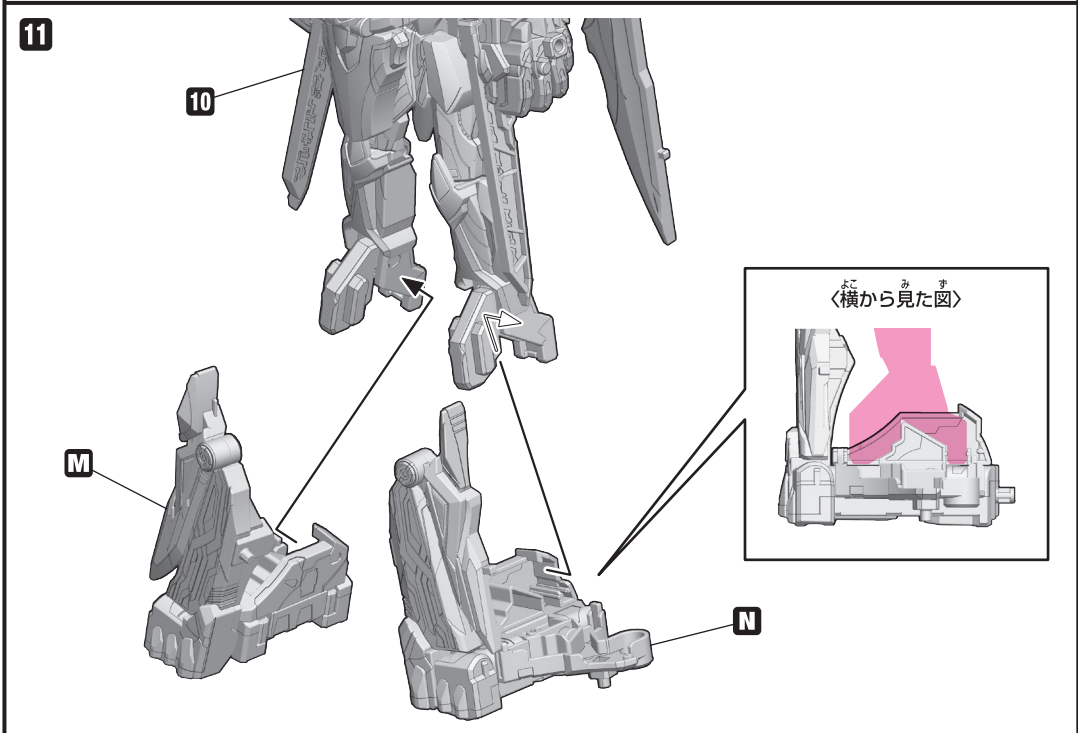
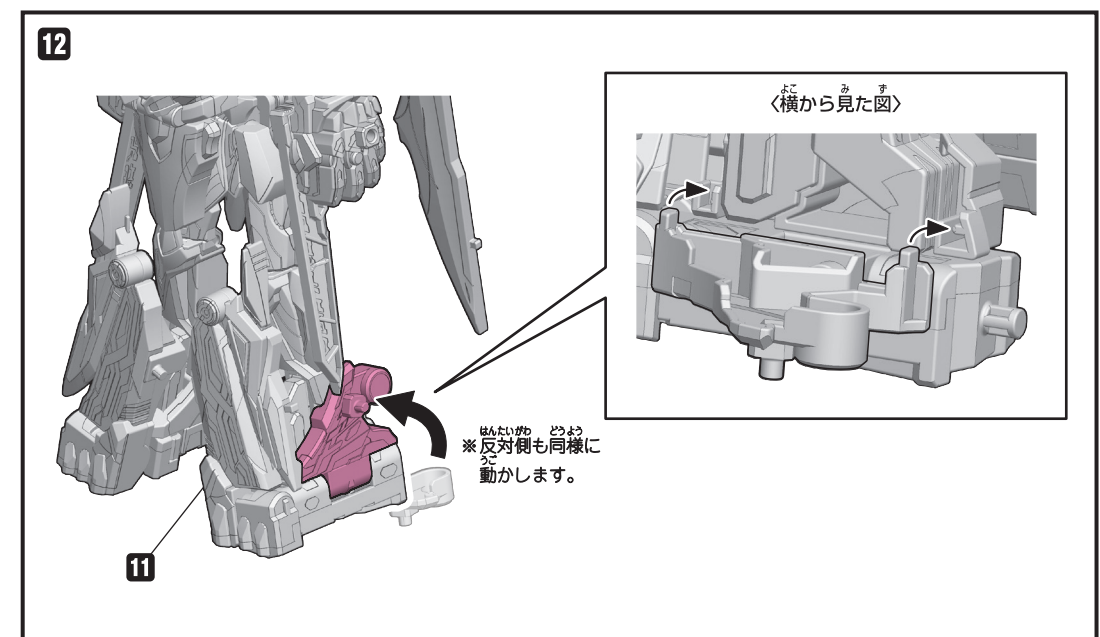
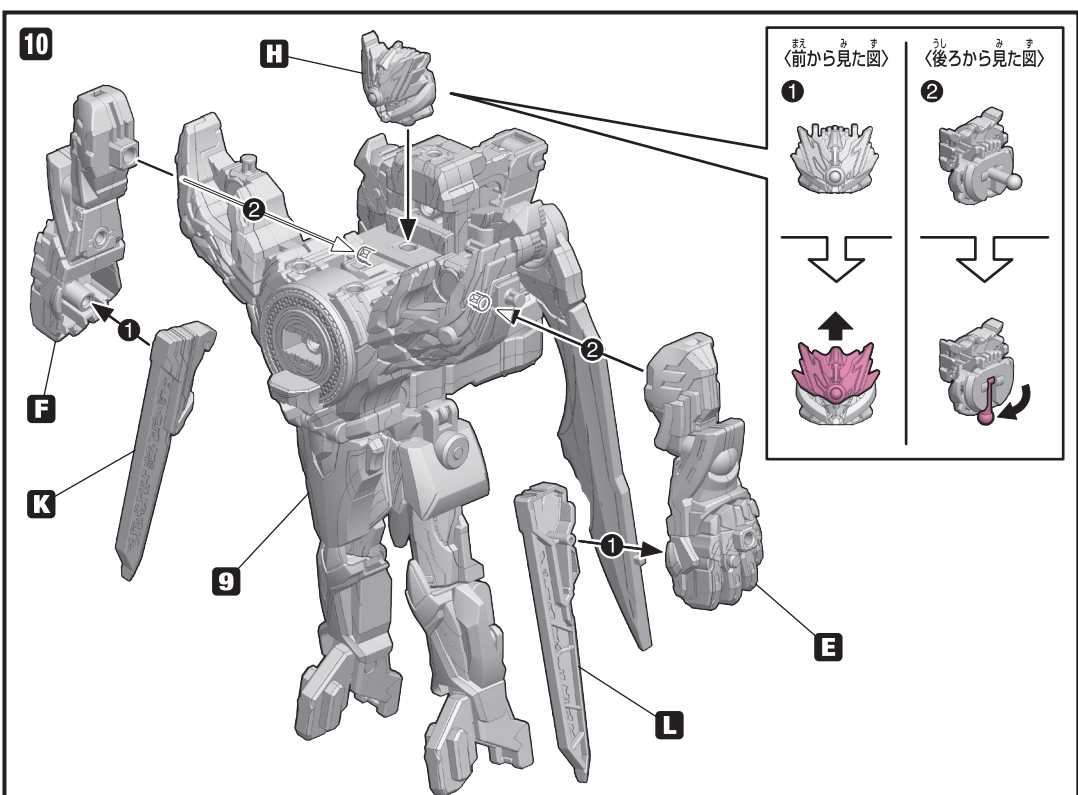

全合体状態への変形合体

※合体には別売りの「ミニプラ ナンバーワン合体シリーズ01 テガソード&レオンバスター 50&ティラノハンマー 50」全種と、「ミニプラ ナンバーワン合体シリーズ02 テガソード&イーグルシューター 50&ユニコーンドリル50」全種と、「ミニプラ ナンバーワン合体シリーズ03 ブラック大獣神&ウルフデカリバー 50」⑤・⑥と、本商品①が必要です。
 ※店舗によっては販売を終了している場合があります。

©テレビ朝日・東映AG・東映

「テガソードレッドとの変形合体」を参考にリョウテガソードの完成状態にしておきます。

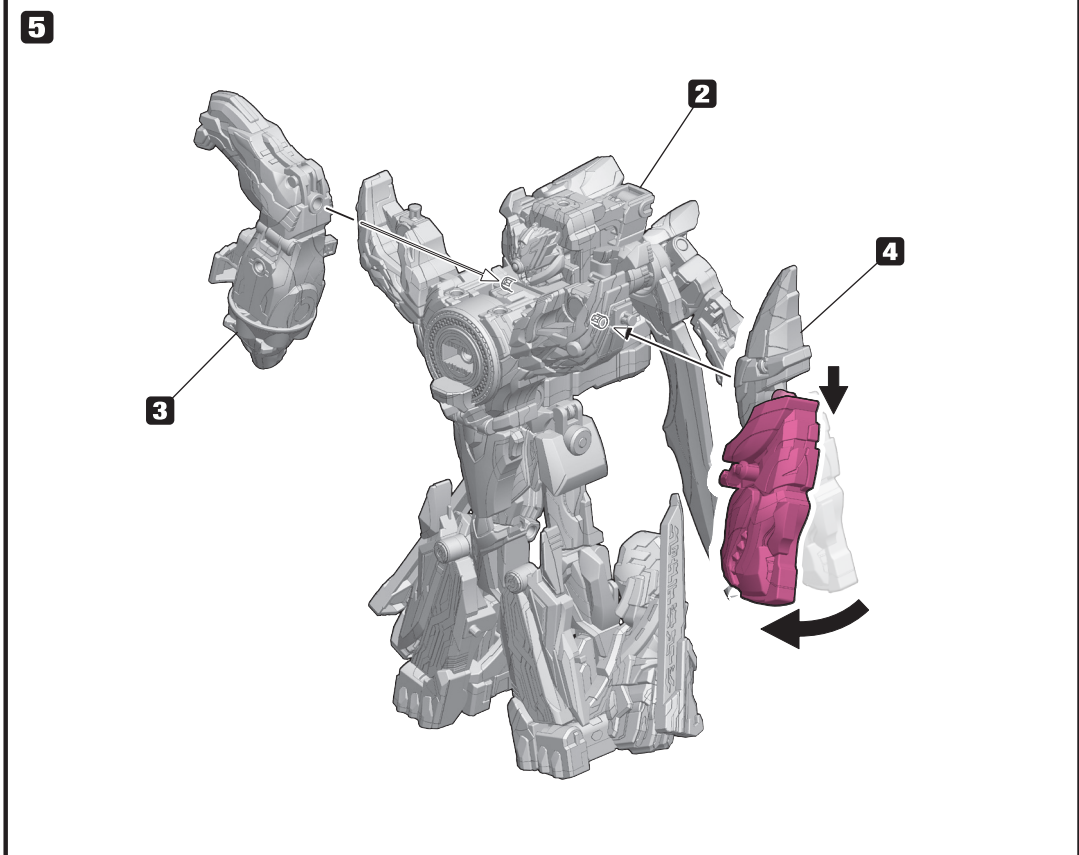
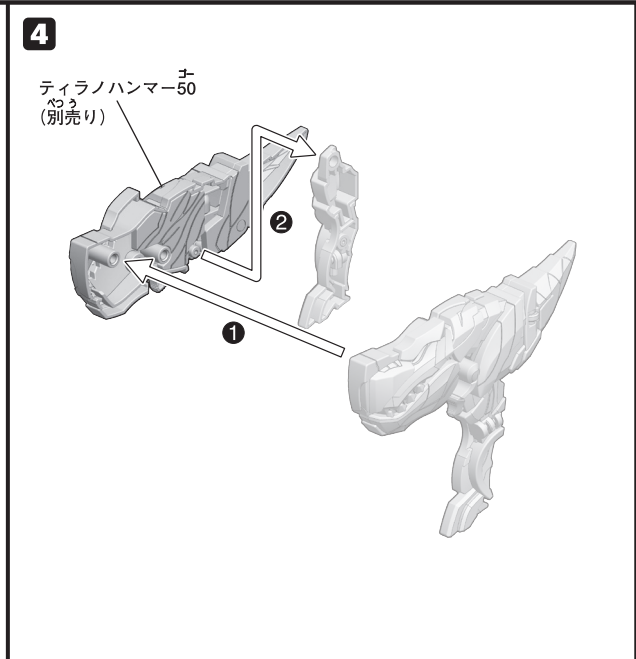
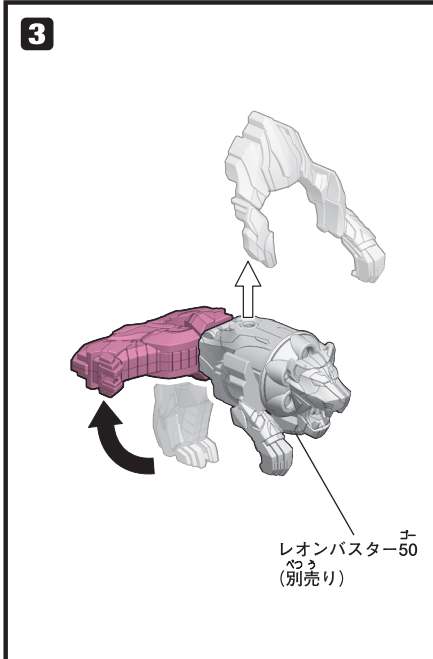
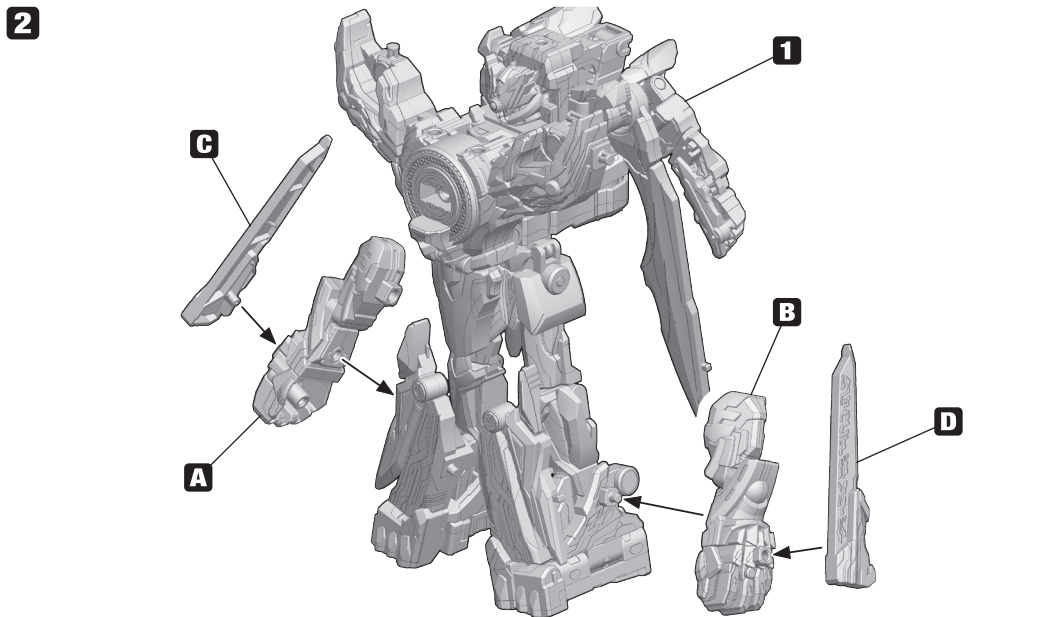
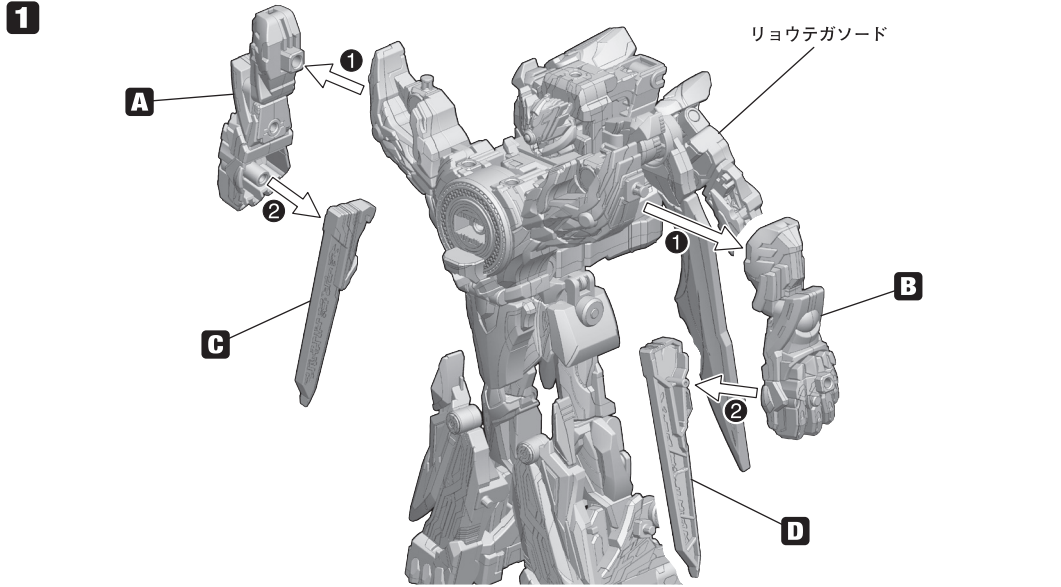

6

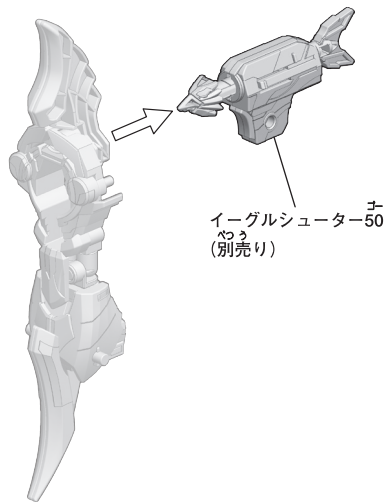

7

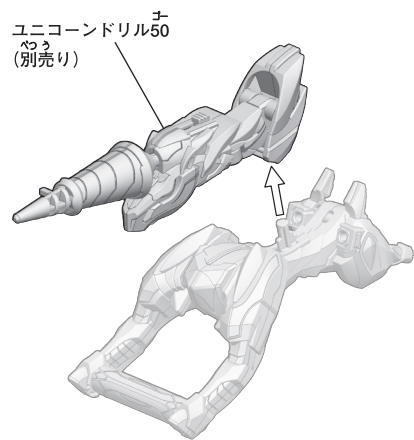

8



9

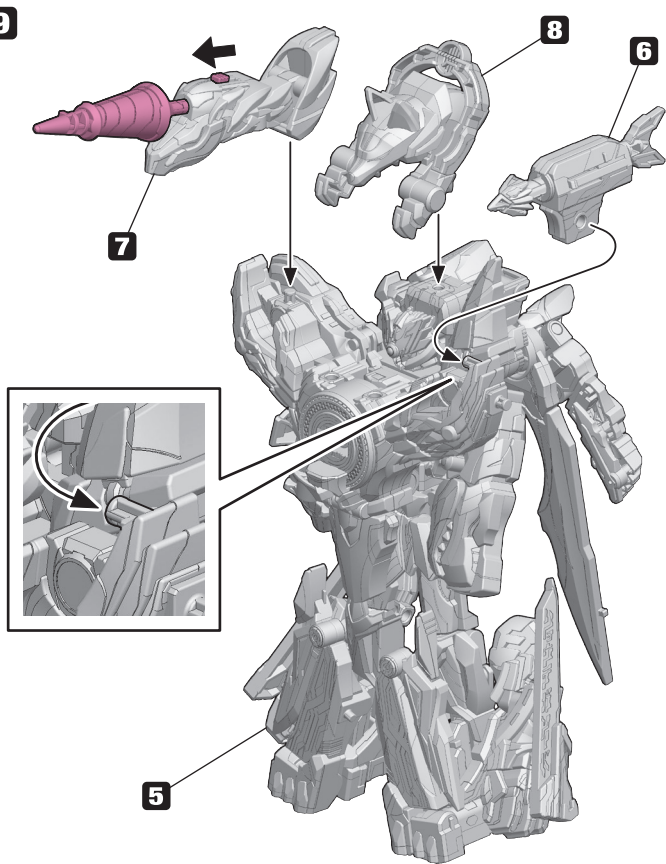

10

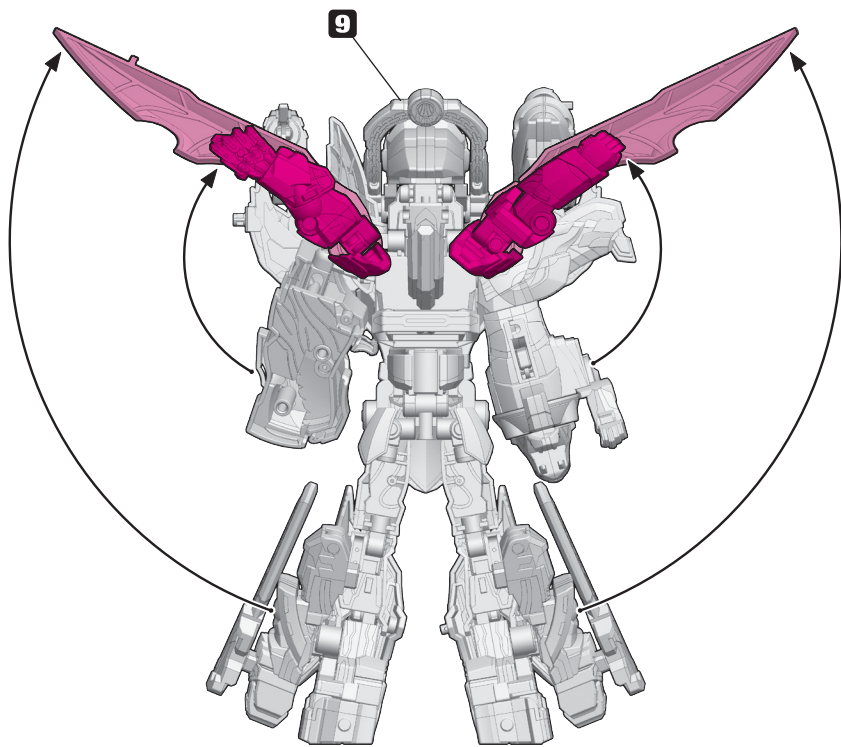

できあがり!

