

超宇宙刑事

ギャバン インフィニティ



1. ギャバン・インフィニティ Aの組み立て
2. ギャバン・インフィニティ Bの組み立て
3. ギャバン・ブシドー Aの組み立て
4. ギャバン・ブシドー Bの組み立て
5. ギャバン・ルミナス Aの組み立て
6. ギャバン・ルミナス Bの組み立て
7. ギャバン・ライヤ Aの組み立て
8. ギャバン・ライヤ Bの組み立て

品目コード：2846178

警告(けいこく)

保護者の方へ 必ずお読みください。

●小部品があります。誤飲・窒息の危険がありますので、3才未満のお子様には絶対に与えないでください。

注意(ちゅうい)

●可動部分・取付部分のスキマには指などを入れしないでください。はさまれてケガをする恐れがあります。

●部品はきれいに切り取り、切り取ったあとのクズは捨ててください。

●可動部分・取付部分を無理な方向に強く引っ張ったり、曲げたりしないでください。

●部品を切り取ったときに、破片が飛ぶ場合があります。顔を近づけないように注意してください。

●部品を切り取ったときに、とがった部分が残る場合がありますのでご注意ください。

●むずかしい所は、保護者の方に手伝ってもらいましょう。

テクニックガイド

●部品をランナーから先に全部はさきぜんぶしてしまおうと、わからなくなってしまうぞ！説明図のとおり番号を確かめてからはずそう！

●シールは組み立ててから貼ると貼りにくいものがあるよ。説明図をよく見て、手順通りに貼ってね。

1. ギャバン・インフィニティ Aの組み立て

きごういちらん
記号一覧
Symbol List

← 取り付けます
Attach

← 取り外します
Remove

← 動かします
Move

⚡ 向きに注意
Note The Direction

組み立てに必要な商品

1 ギャバン・インフィニティ A

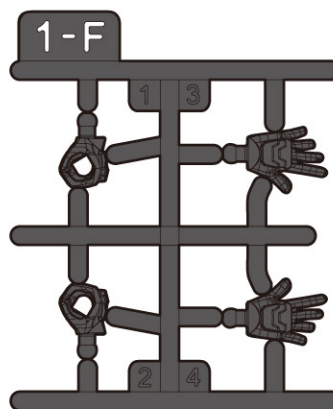
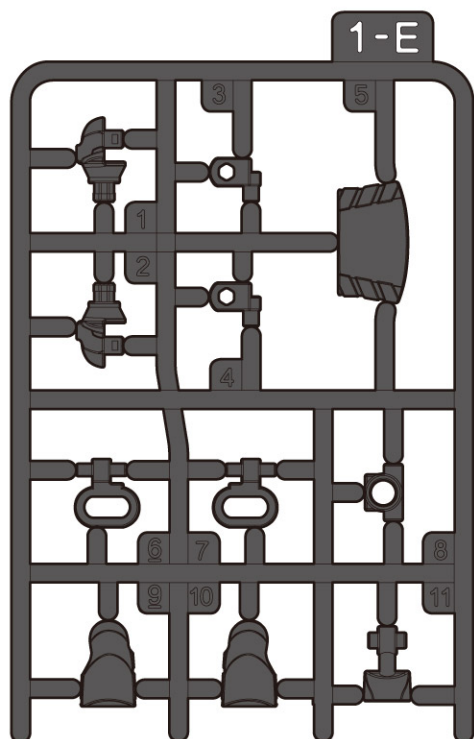
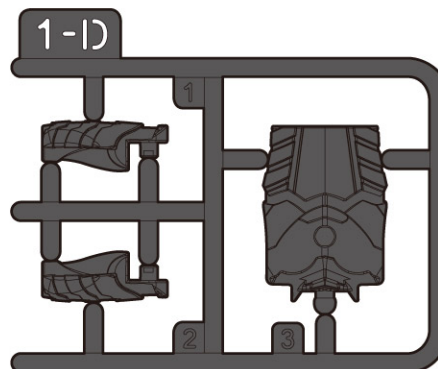
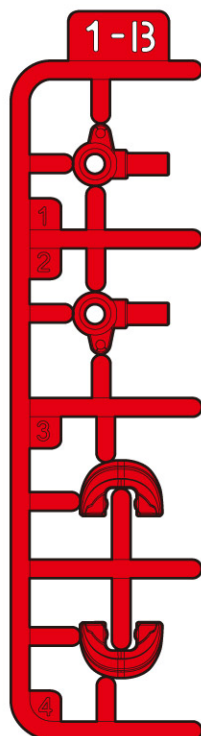
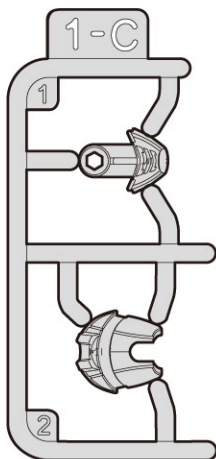
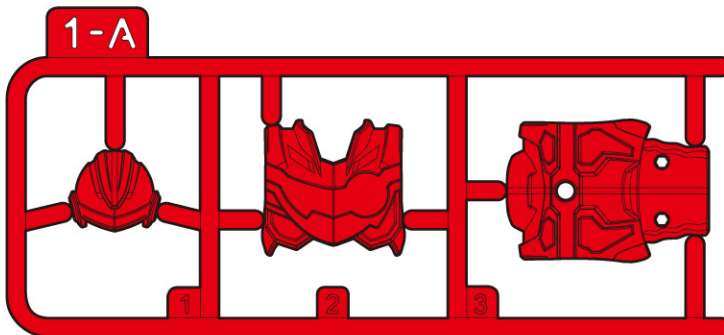
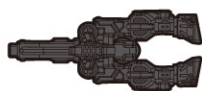

つうじょう げきこうバージョン えら は
※通常のシール、激光ver.のシール、どちらか選んでシールを貼ってください。

C-2

1 とうぶく た
頭部の組み立て

2

3

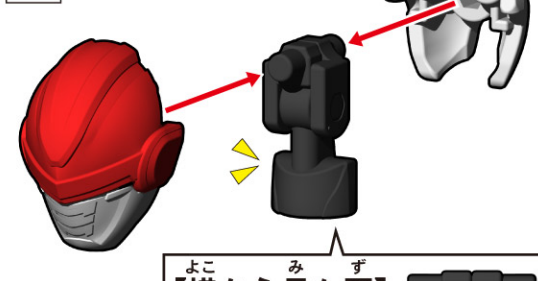
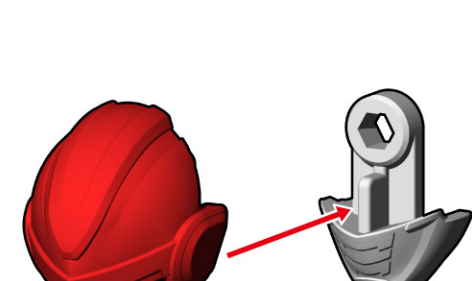
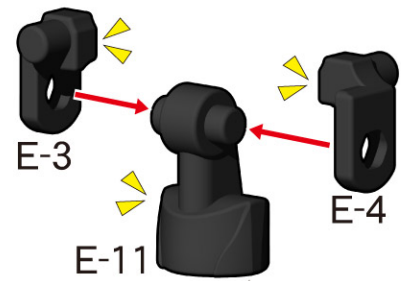

A-1 C-1
※このときまだパーツ同士は
固定されていません。



4

【後ろから見た図】

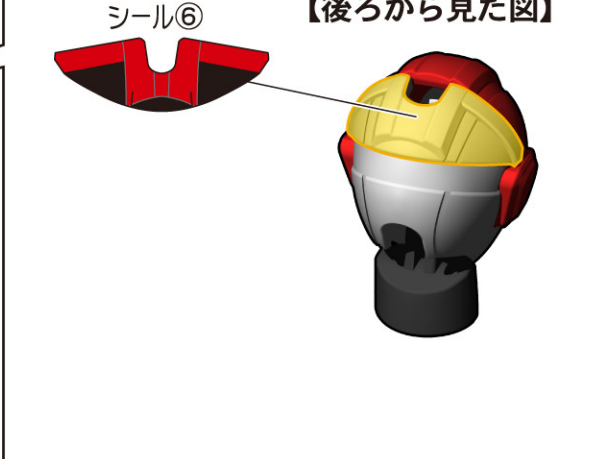
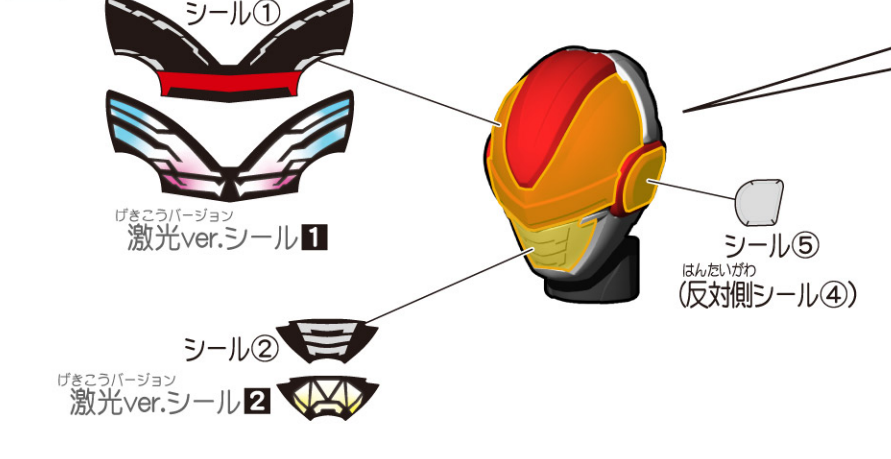

5 みぎうで く た
右腕の組み立て

6

7

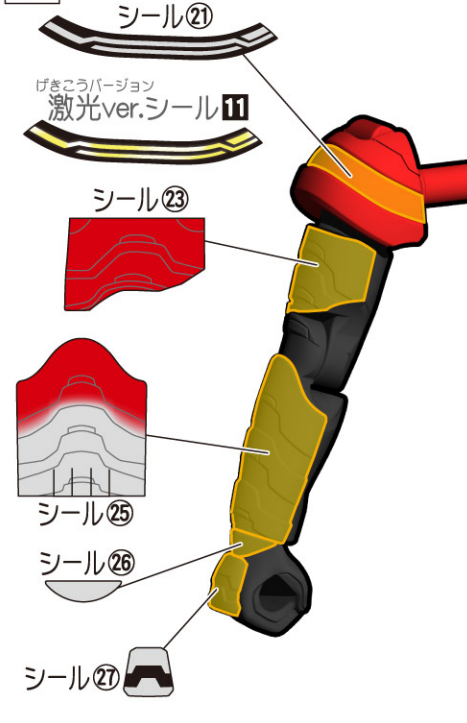
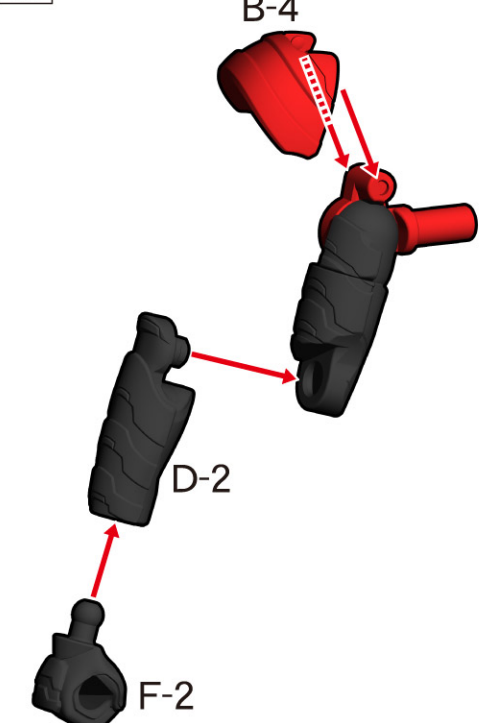
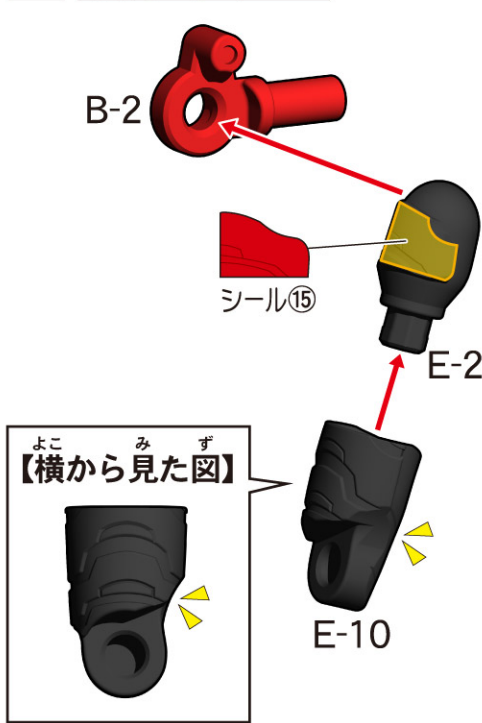

8 ひだりうで くみた 左腕の組み立て

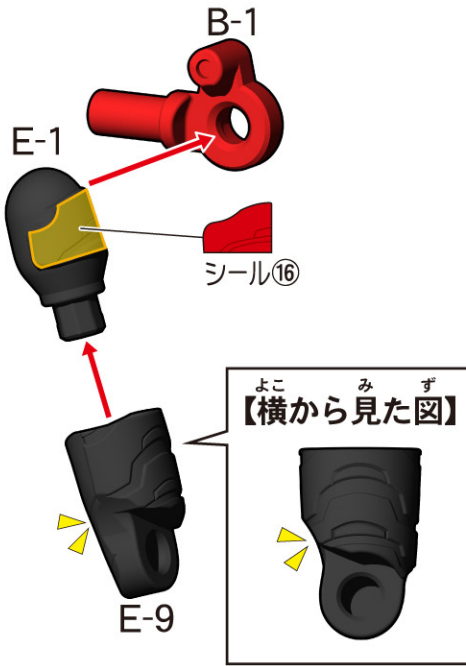

9

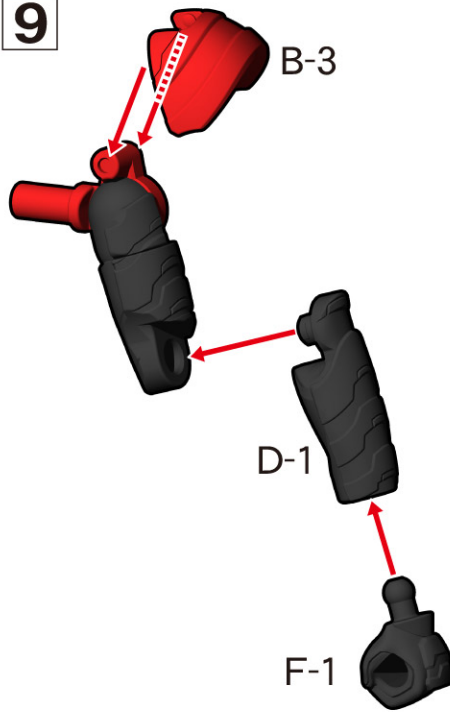

10

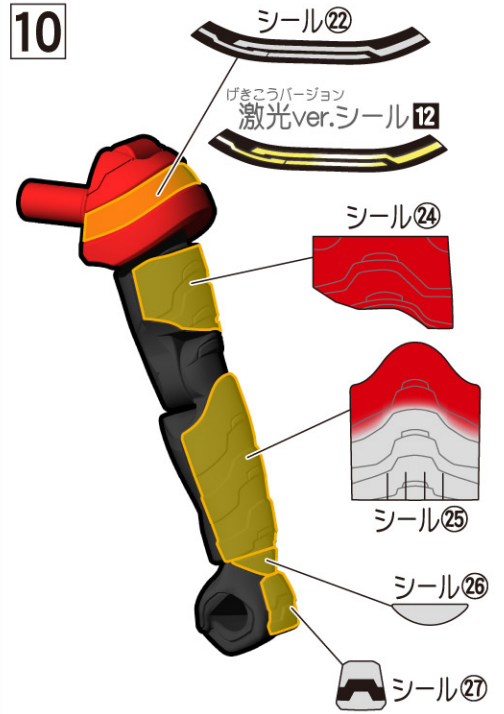

11 どうたい くみた 胴体の組み立て

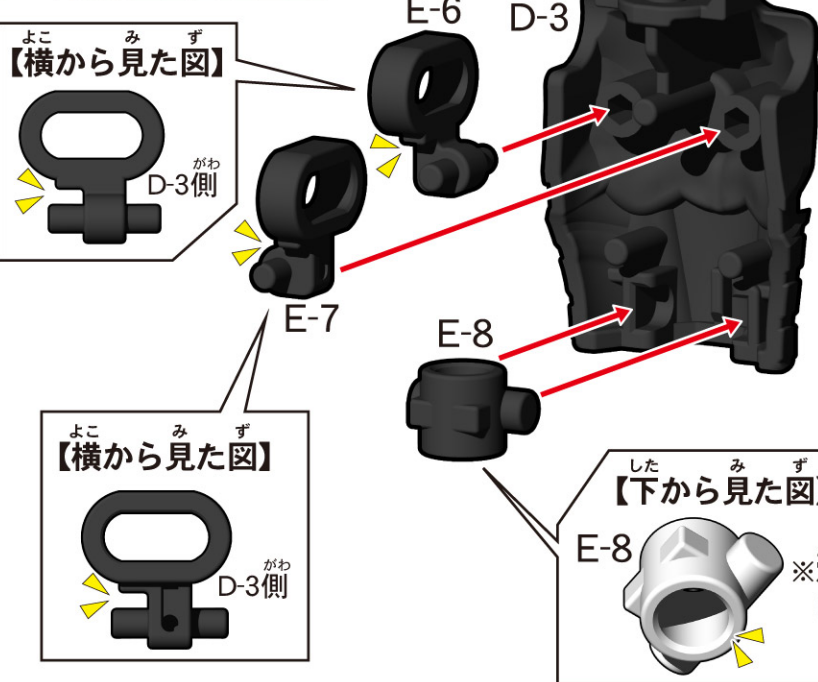

12

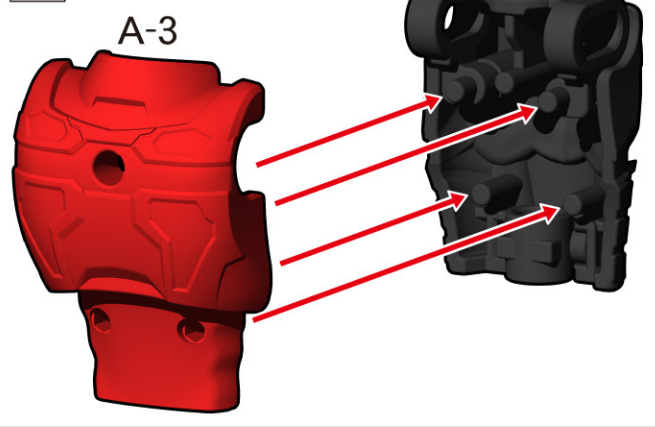

13

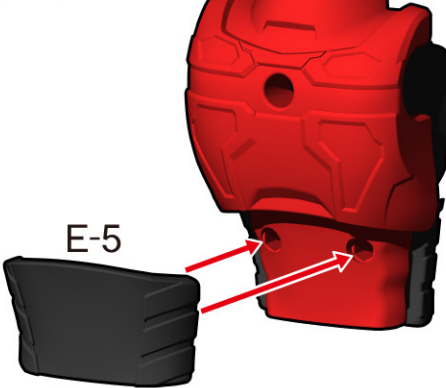

14



15

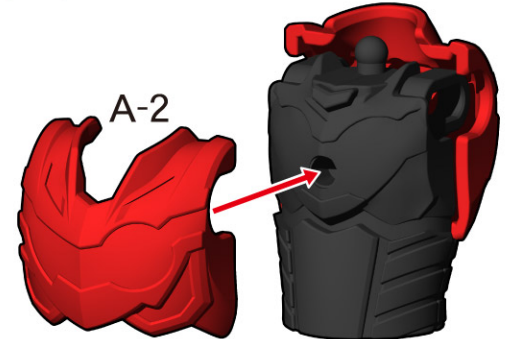

16

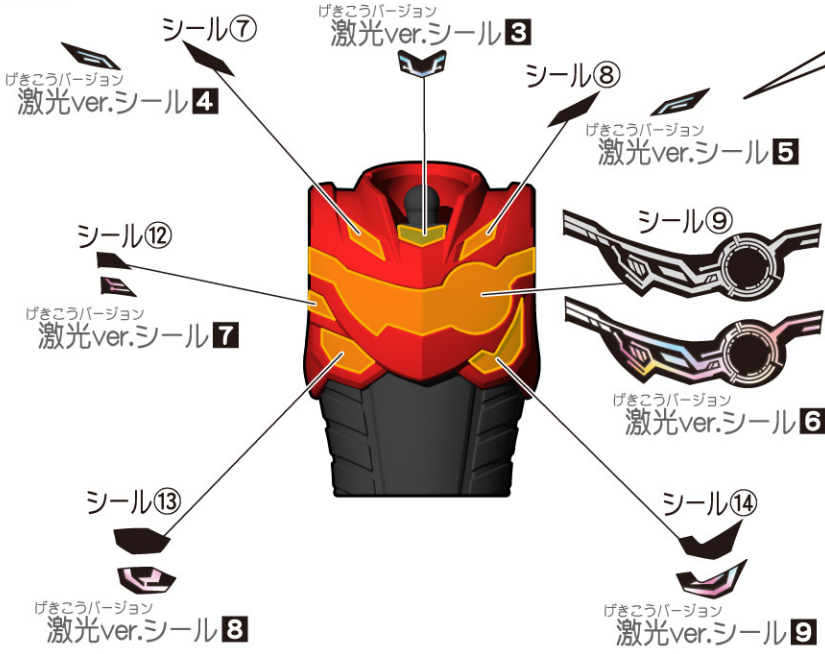

【後ろから見た図】

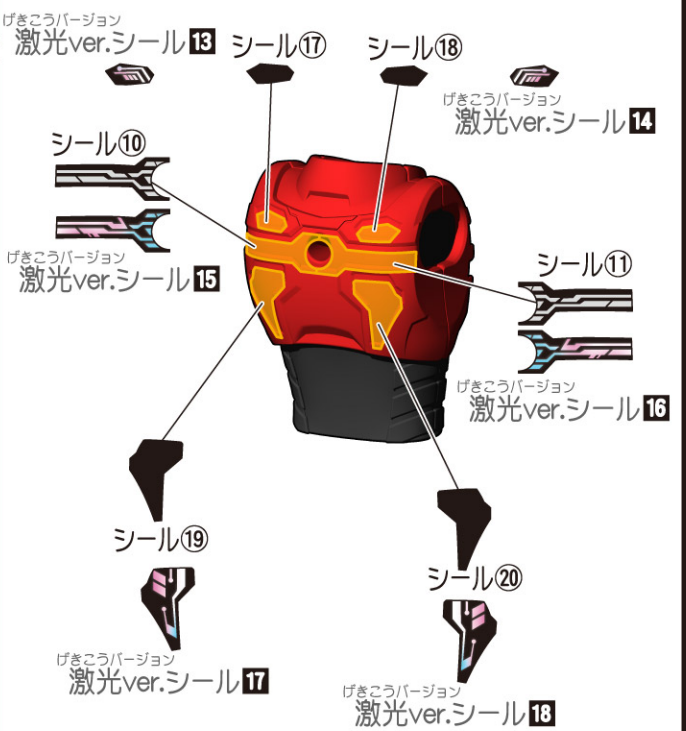

17

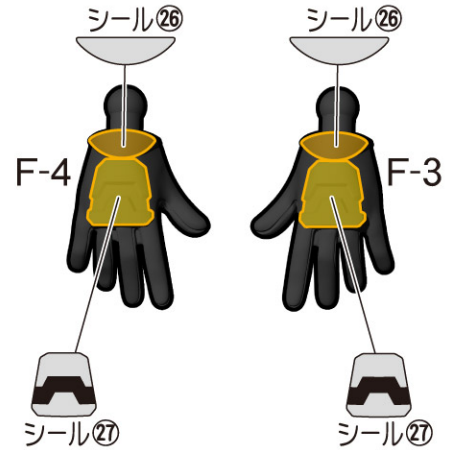
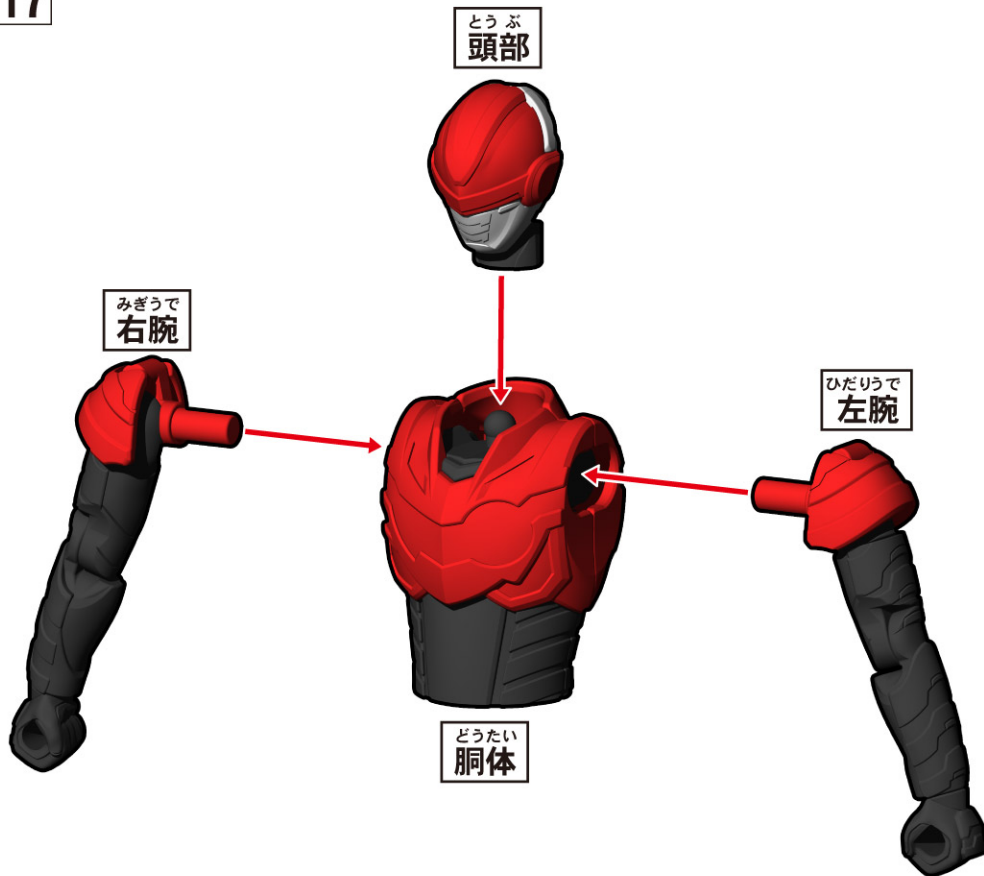

●このてくびつか
お好みで手首を付け替えることが
できます。

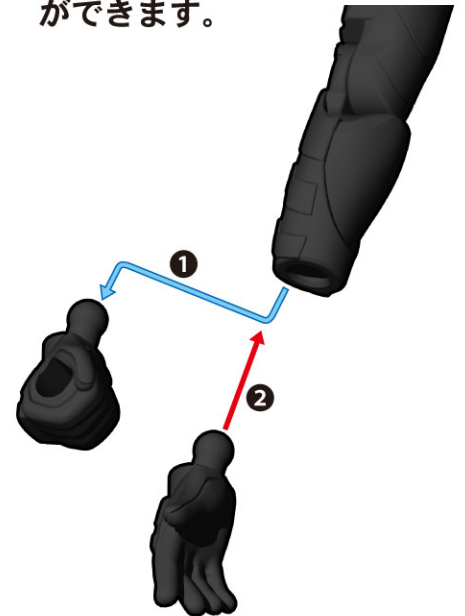

2. ギャバン・インフィニティ B の組み立て

きごういちらん
記号一覧
Symbol List

← 取り付けます
Attach

← 取り外します
Remove

← 動かします
Move

⚡ 向きに注意
Note The Direction

組み立てに必要な商品

2 ギャバン・インフィニティ B

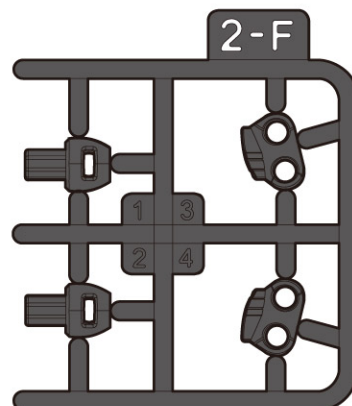
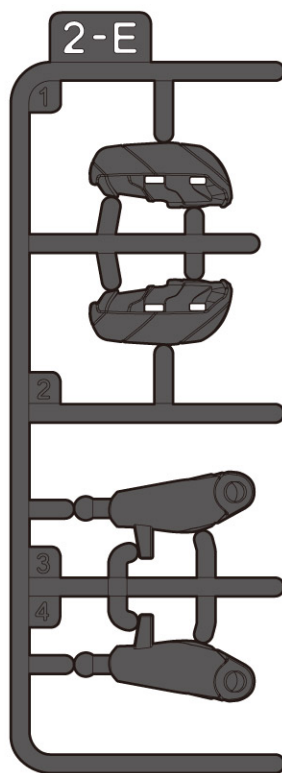
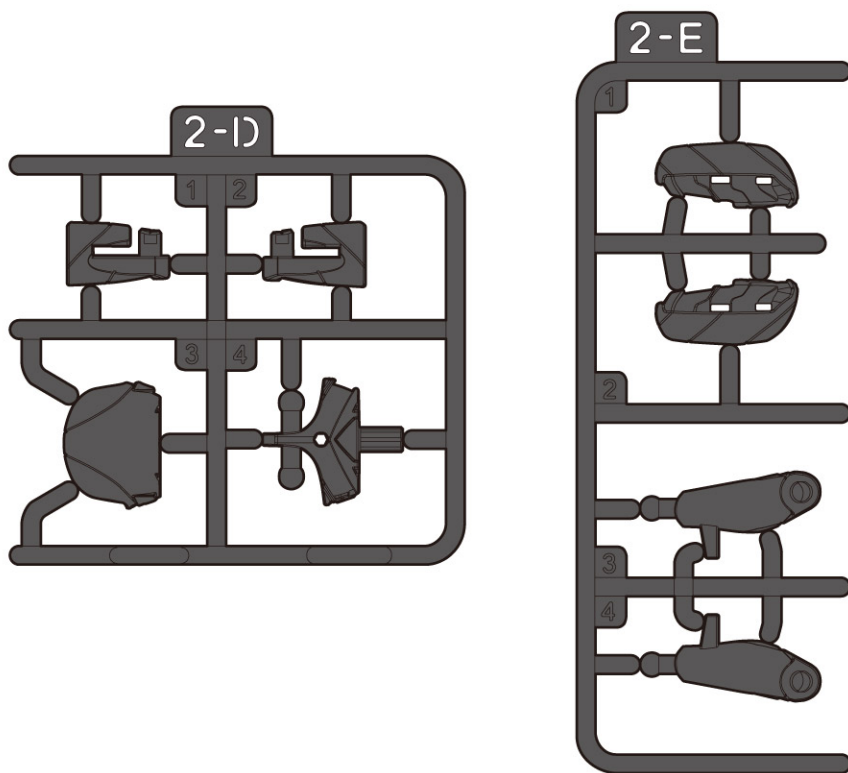
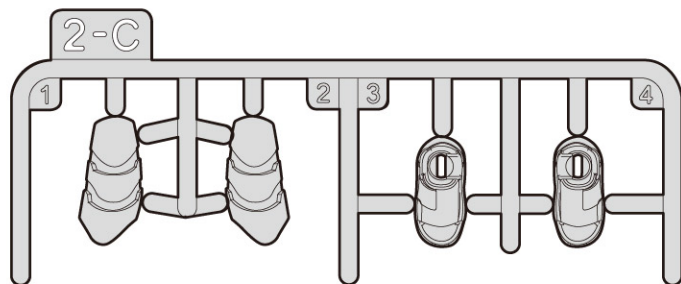
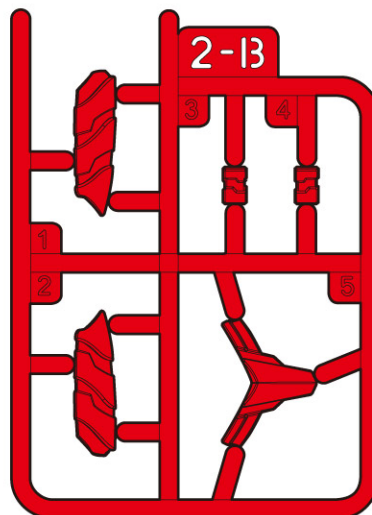
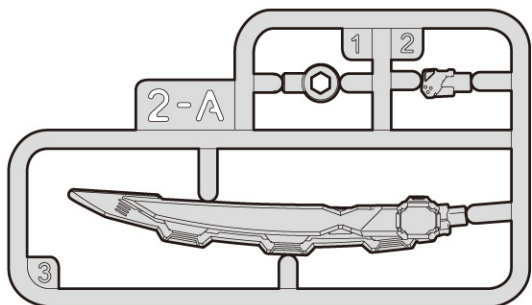

つうじょう 通常のシール、
げきこうバージョン 激光ver.のシール、
えら どちらか選んでシールを貼ってください。

1 ようぶくみた 腰部の組み立て

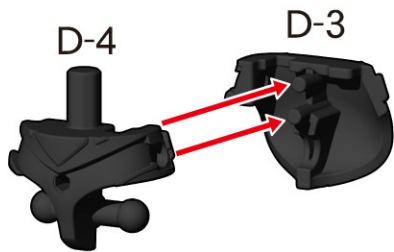

2

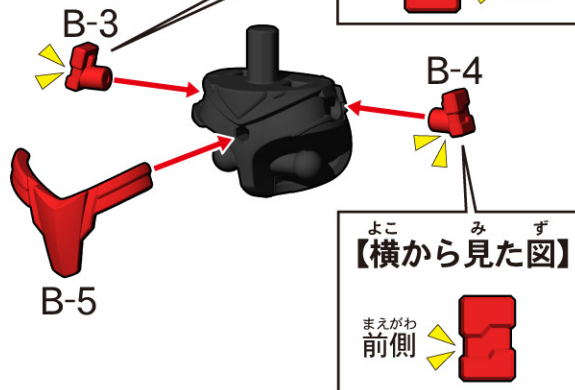

3

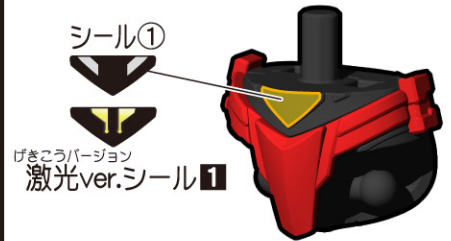

4 みぎあしくみた 右脚の組み立て

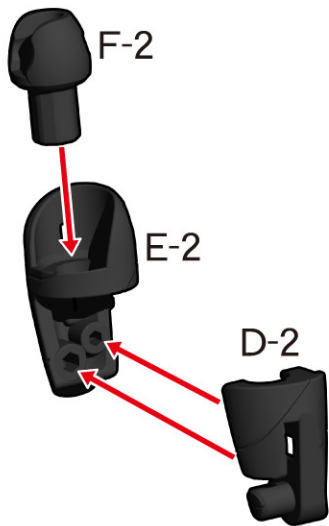

5

あしむか 足の向きを変えます。

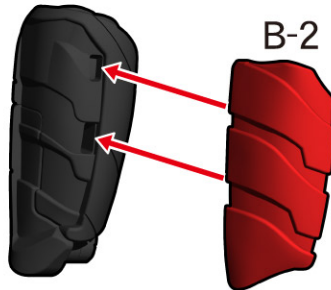

6

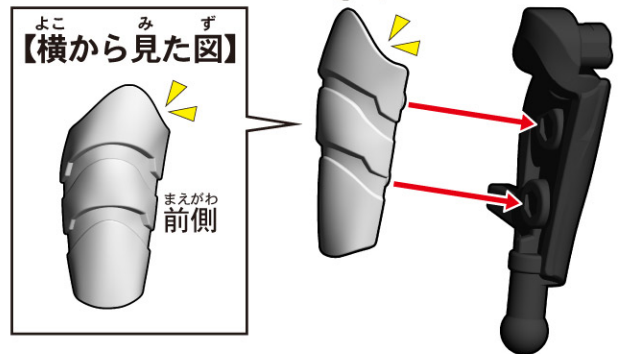

7 ばんごうじゅんくみた 番号の順に組み立ててください。

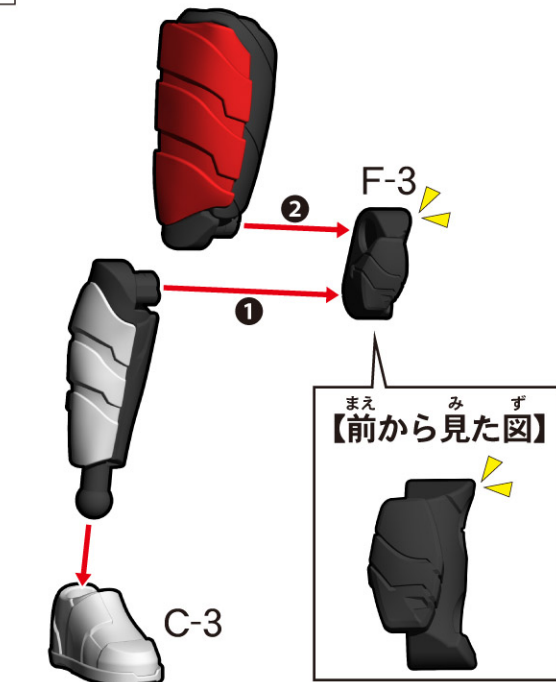

8

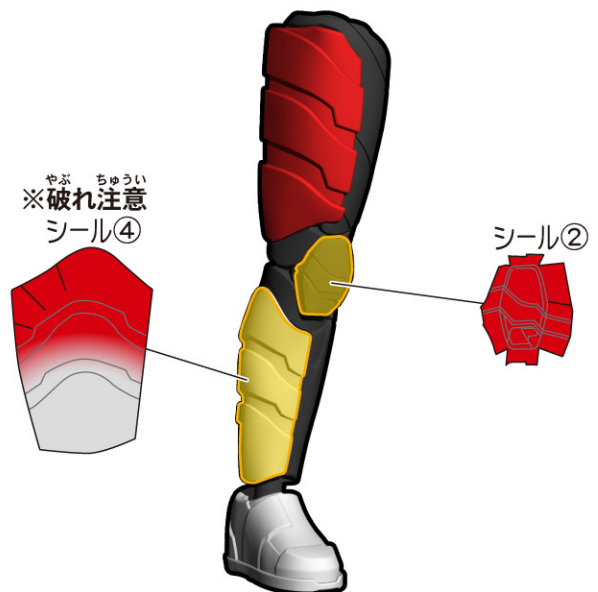

9 ひだりあし 左脚の組み立て

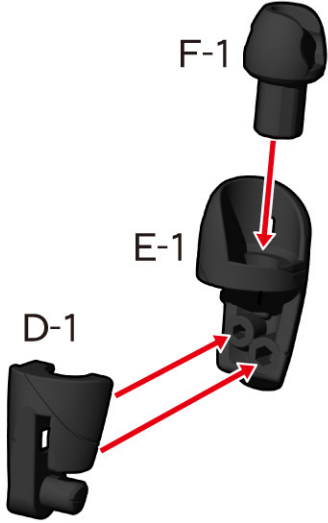

10

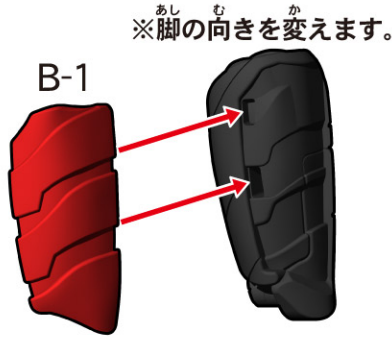

11

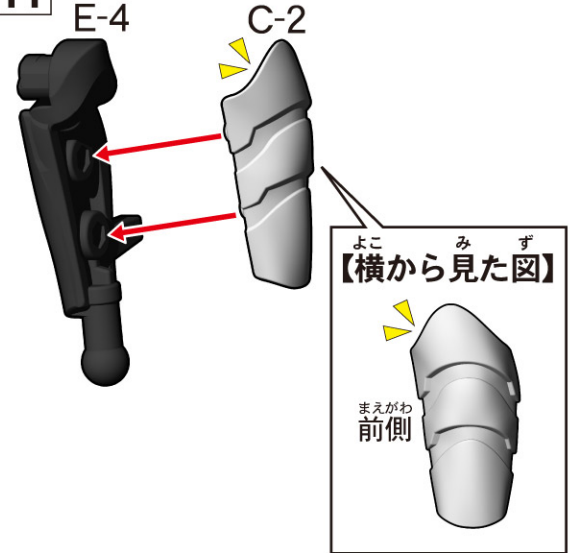

12 ばんごう じゅん ぐた 番号の順に組み立ててください。

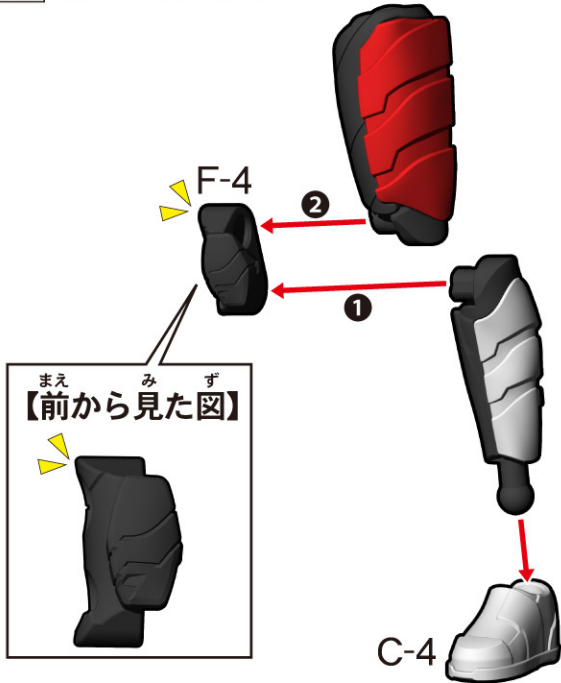

13

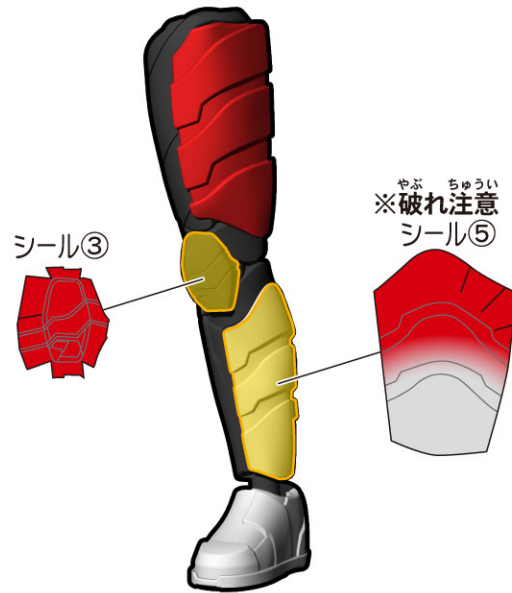

14

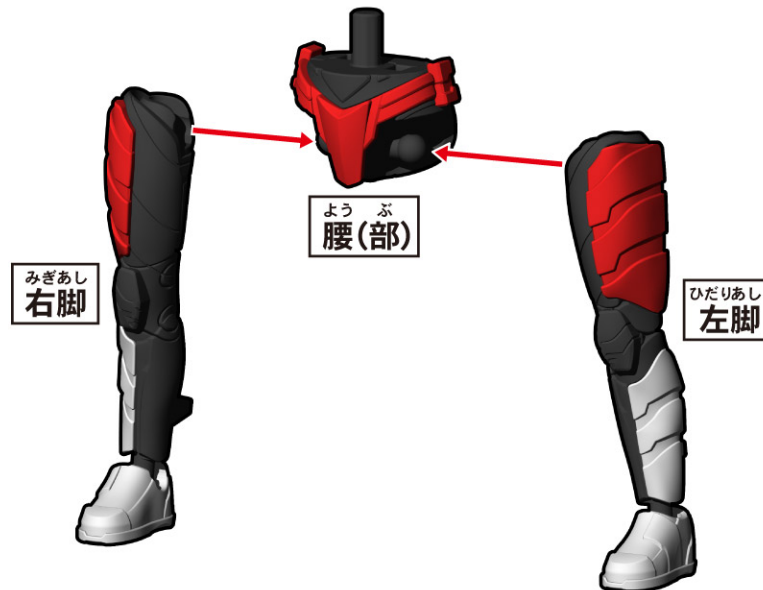

15 エービーの組み立て
AとBの組み立て

組み立てに必要な商品

- 1 ギャバン・インフィニティA
- 2 ギャバン・インフィニティB

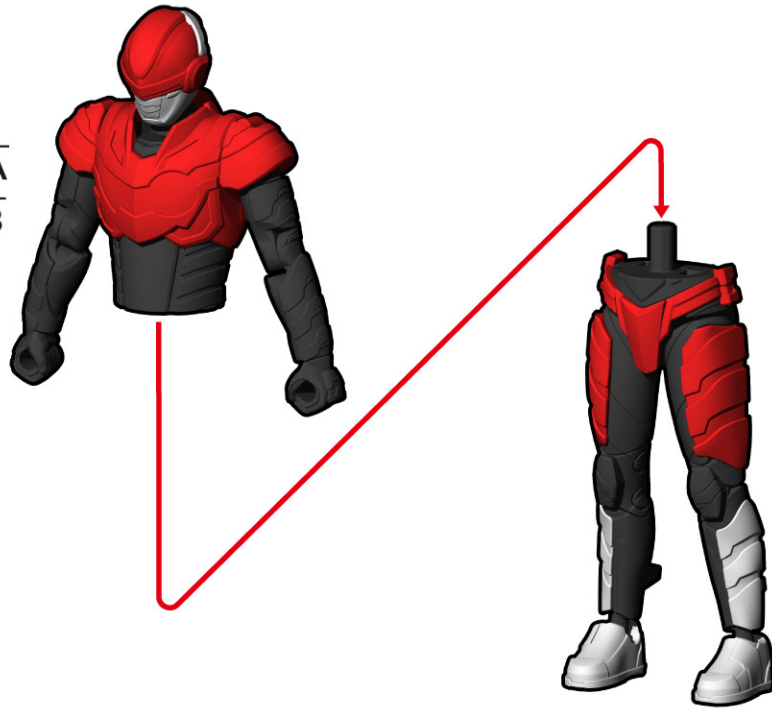

武器の組み立て ジョイントパーツを取り付けます。

【裏から見た図】

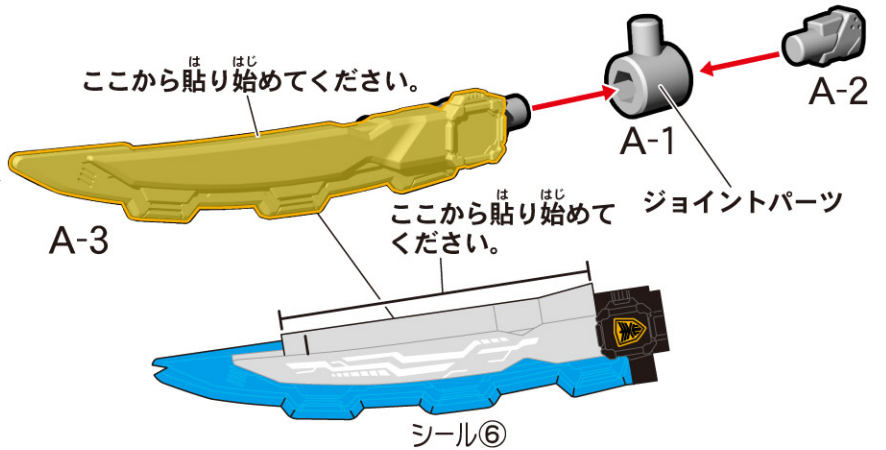
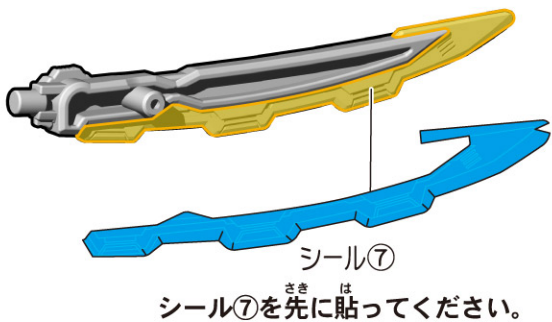

本体への武器の取り付け方

背中に取り付けることもできます。



1 腰に取り付けることもできます。

腰パーツを取り外します。



※取り外した腰パーツは紛失に注意してください。

2



ぶ き も かた
武器の持たせ方

1 ジョイントパーツを と はず し ます。

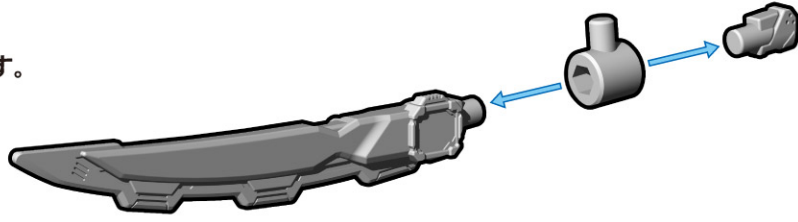

2 ギャバリオンブレードを も 持 持 せ せ る こ と が で き ます。

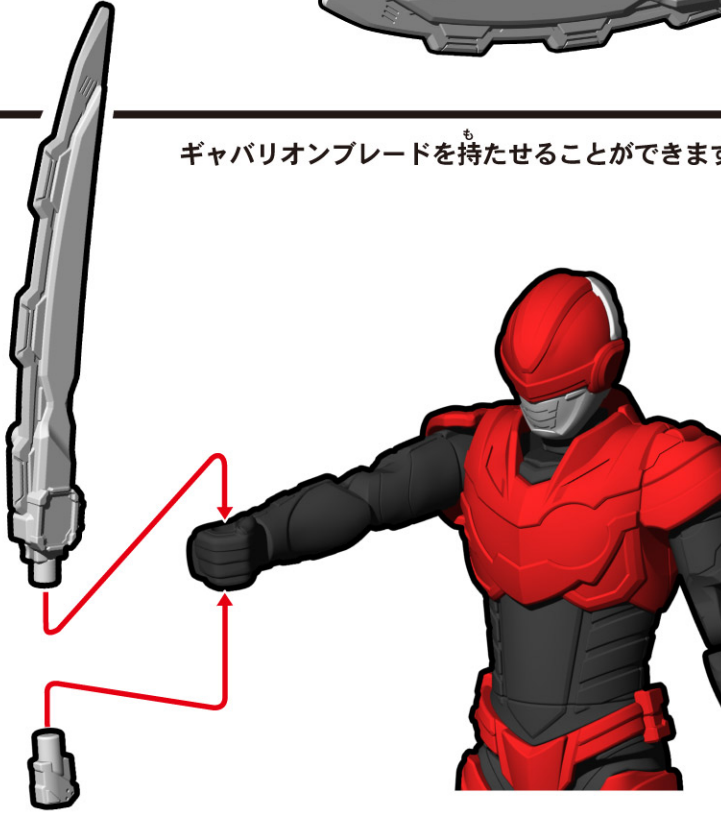

ギャバリオントリガーを も 持 持 せ せ る こ と が で き ます。

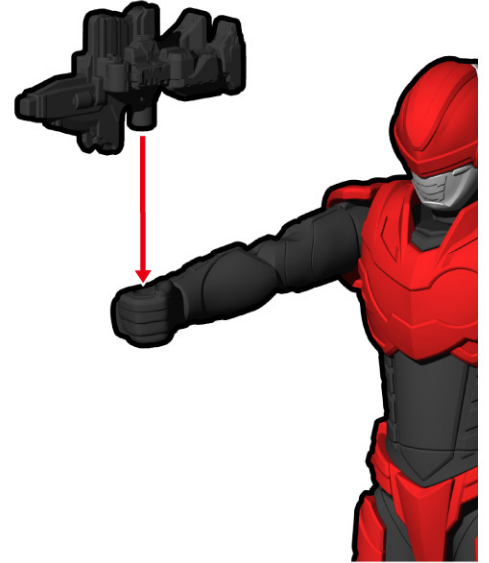

【ギャバン・インフィニティの かんせい 完成】



3. ギャバン・ブシドー Aの組み立て

きごういちらん
記号一覧
Symbol List

← とつ 取り付けます
Attach

← とはず 取り外します
Remove

◀ うご 動かします
Move

⚡ む 向きに注意
Note The Direction

組み立てに必要な商品

3 ギャバン・ブシドー A

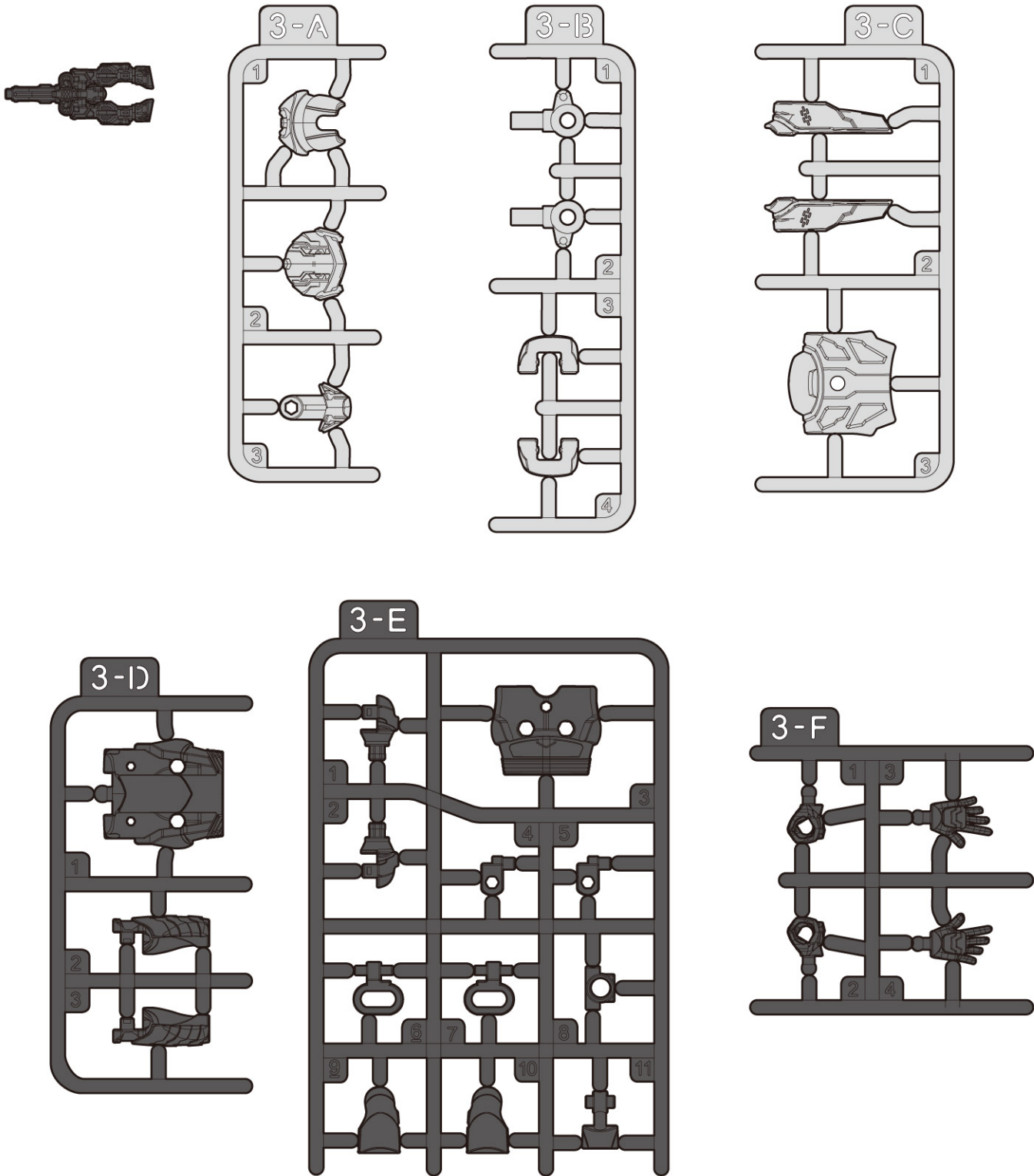

つうじょう げきこうバージョン えら は
※通常のシール、激光ver.のシール、どちらか選んでシールを貼ってください。

1 頭部の組み立て

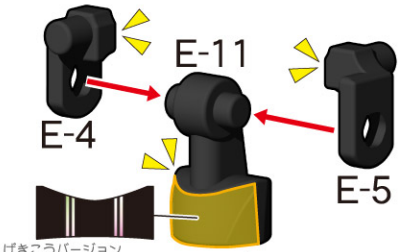

よこ み ず
【横から見た図】

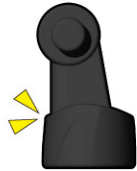

2

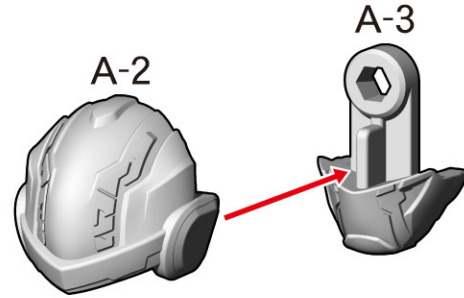

※この時まだパーツ同士は固定されていません。

3

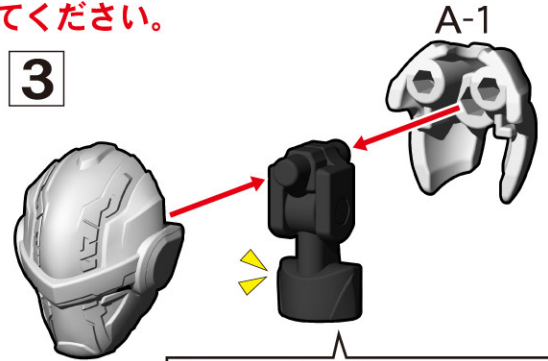

よこ み ず
【横から見た図】

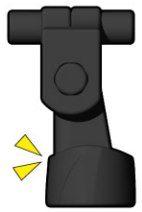

4 シール①

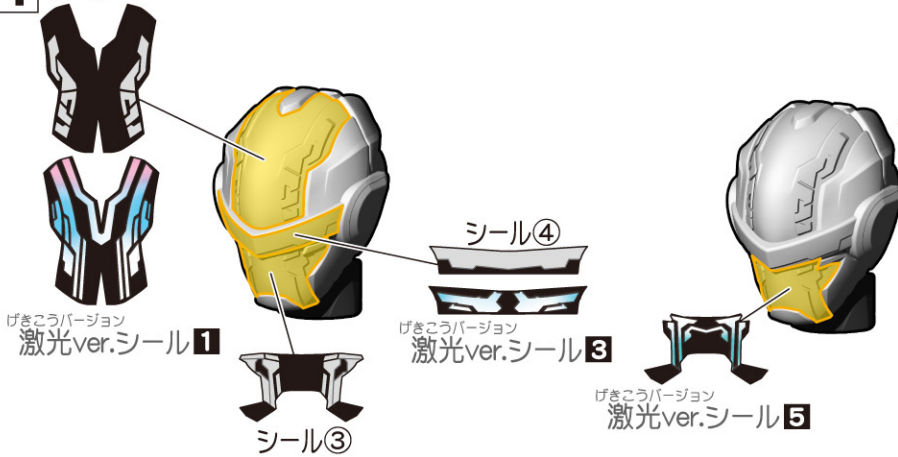

うし み ず
【後ろから見た図】

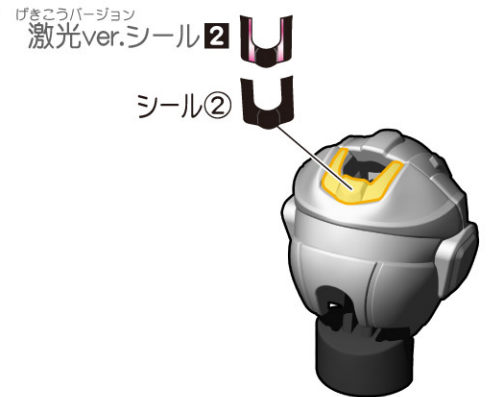

5 みぎうで 右腕の組み立て

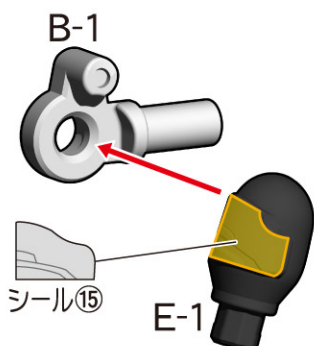

よこ み ず
【横から見た図】



6

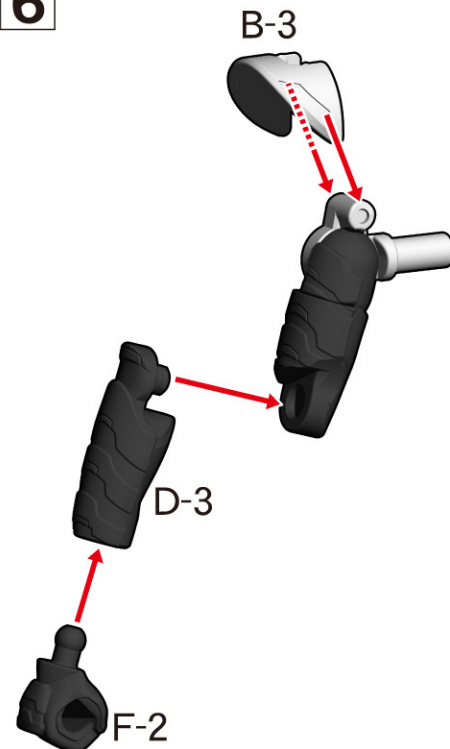

7

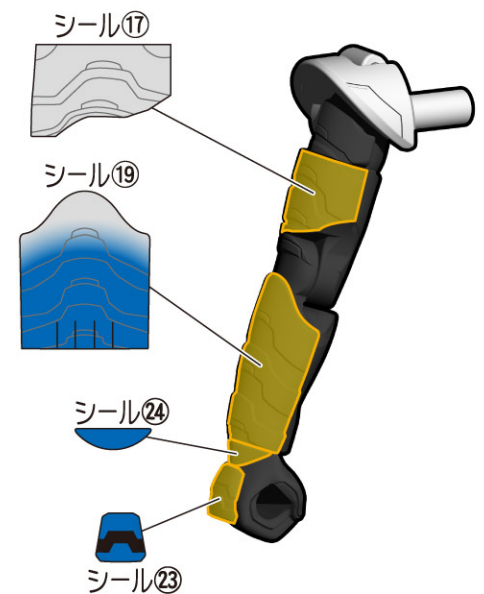

8 ひだりうで くみた 左腕の組み立て

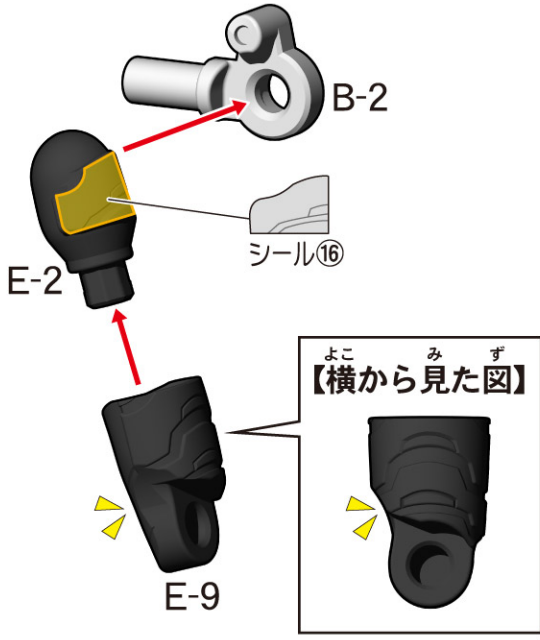

9 B-4

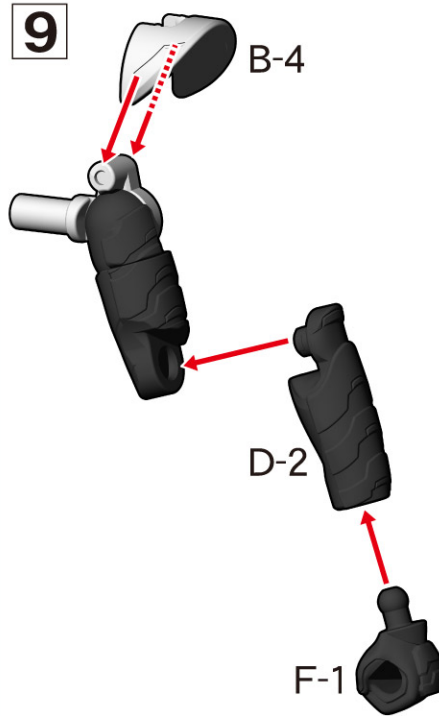

10

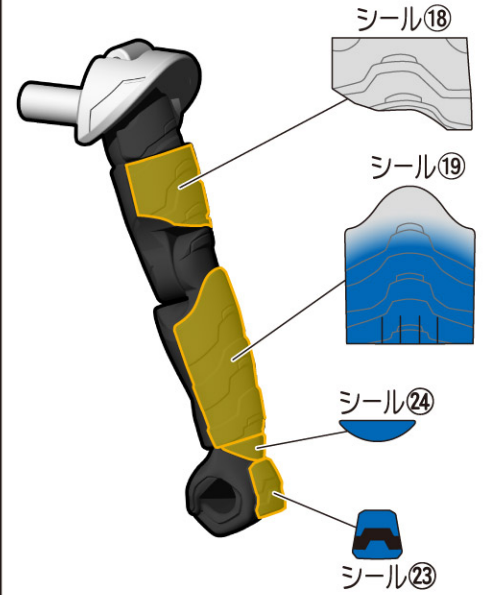

11 どうたい くみた 胴体の組み立て

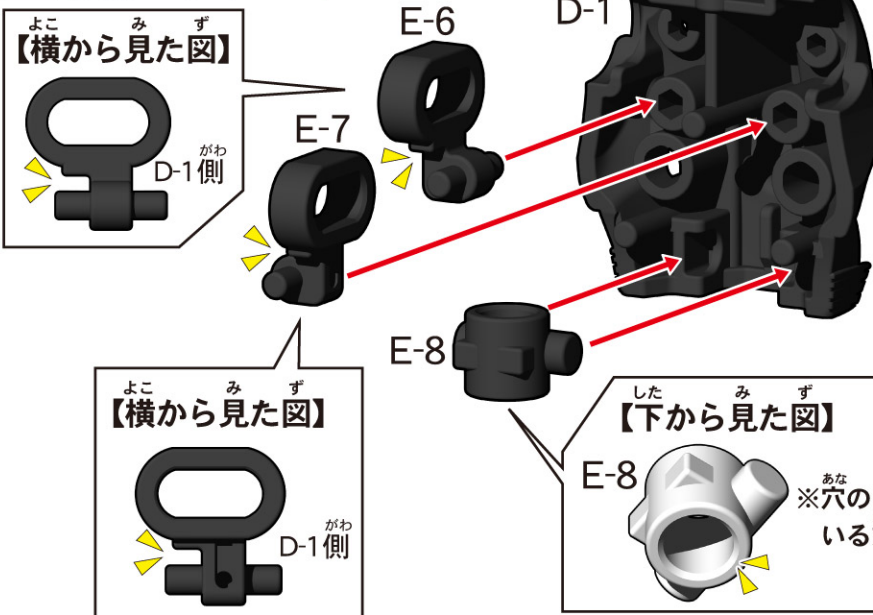

12

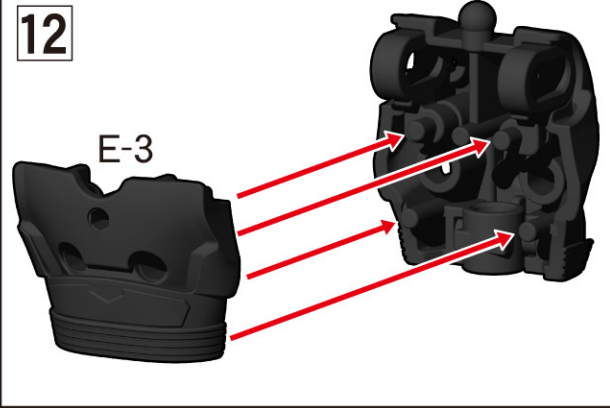

13

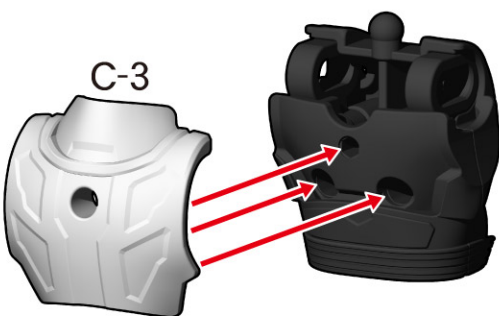

14



15

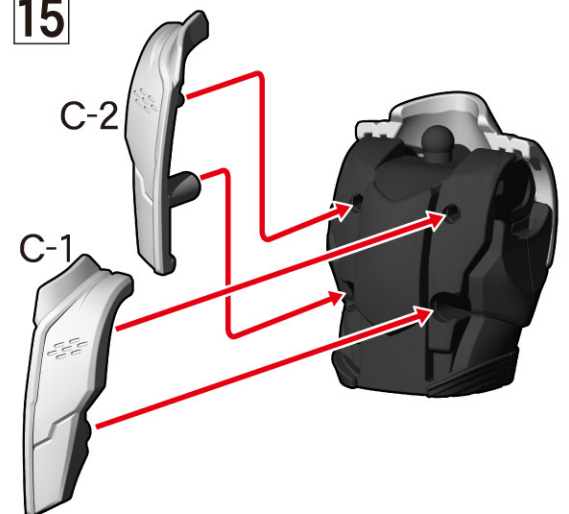

4. ギャバン・ブシドー Bの組み立て

きごういちらん
記号一覧
Symbol List

← 取り付けます
Attach

← 取り外します
Remove

◀ 動かします
Move

⚡ 向きに注意
Note The Direction

組み立てに必要な商品

4 ギャバン・ブシドー B

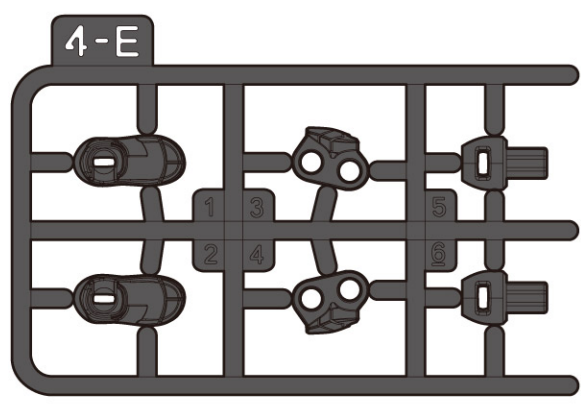
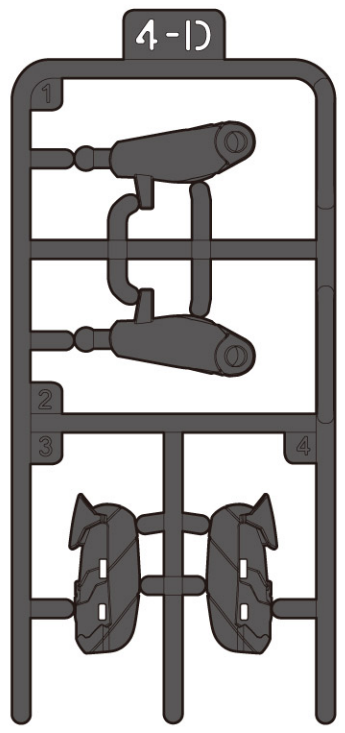
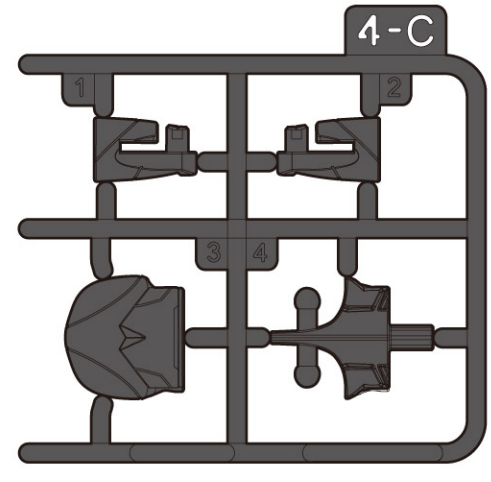
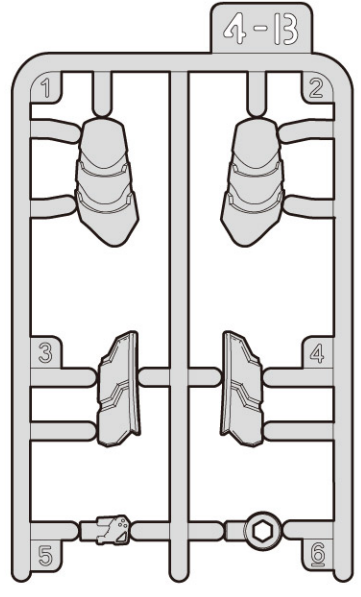
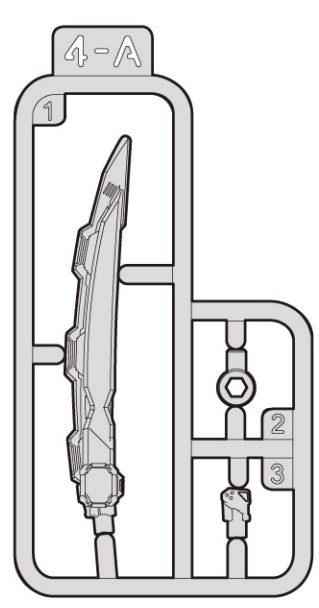
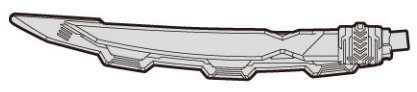

つうじょう げきこうバージョン えら は
※通常のシール、激光ver.のシール、どちらか選んでシールを貼ってください。

1 ようぶ くた 腰部の組み立て

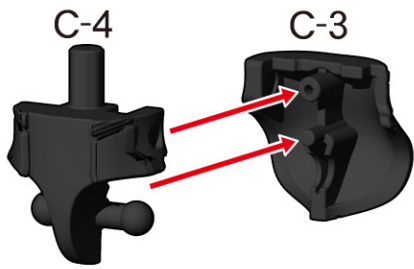

2

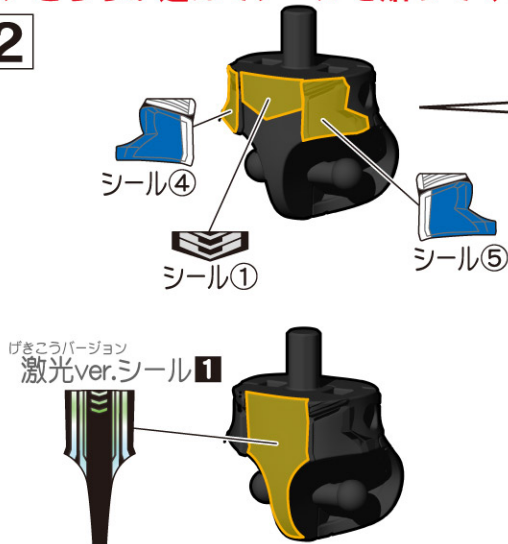

うし み ず
【後ろから見た図】

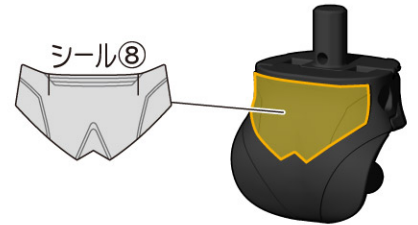

3 みぎあし くた 右脚の組み立て

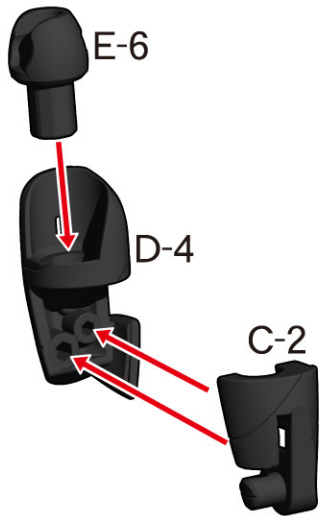

4

あし むき か
※脚の向きを変えます。

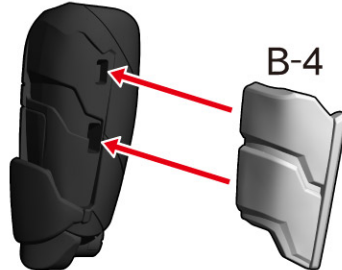

5

よこ み ず
【横から見た図】

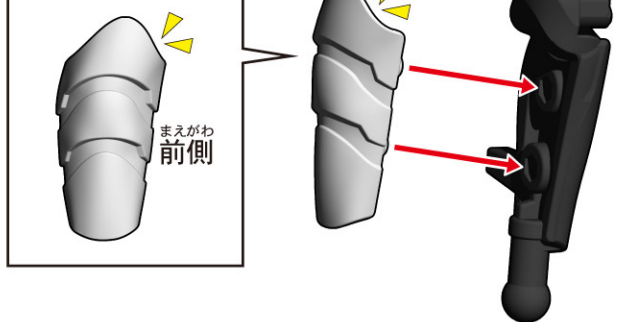

6 ばんごう じゅん く た
番号の順に組み立ててください。

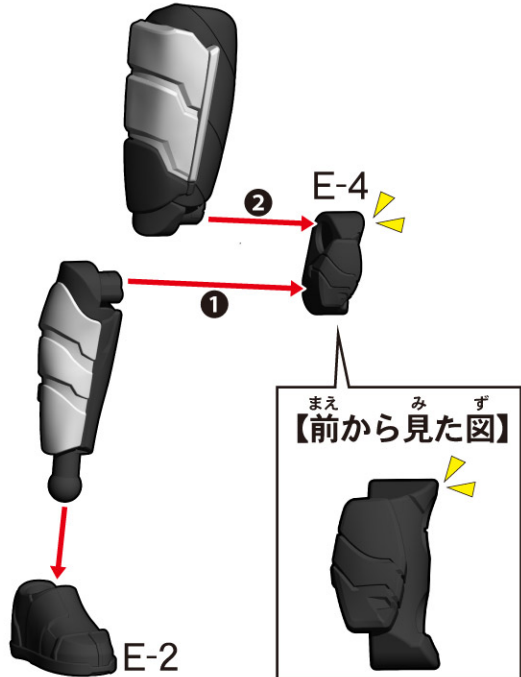

7

やぶ ちゅうい
※破れ注意 シール②

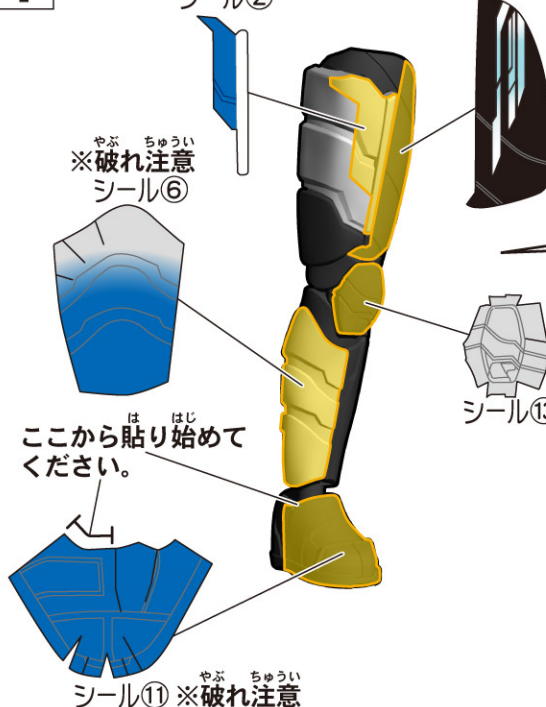

よこ み ず
【横から見た図】

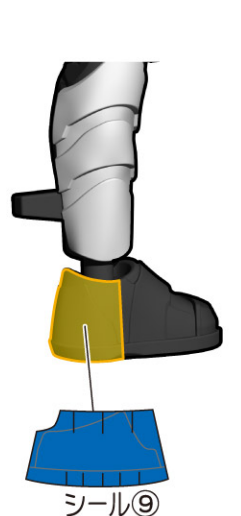

8 ひだりあし 左脚の組み立て

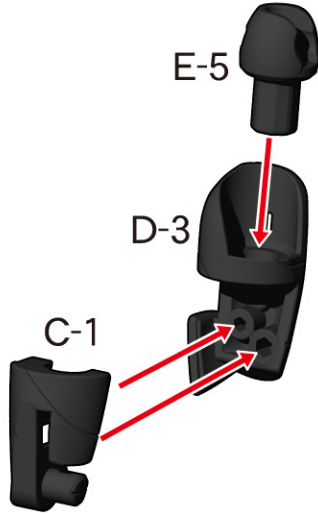

9

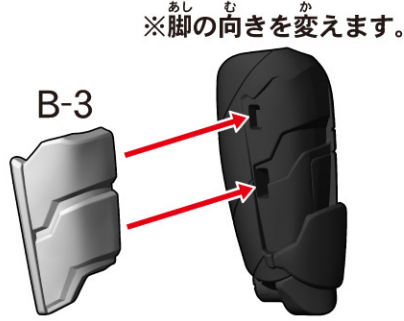

10

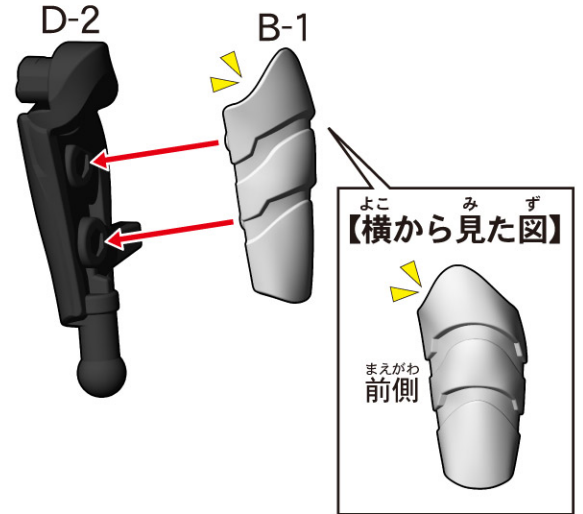

11 ばんごうじゅんくた 番号の順に組み立ててください。

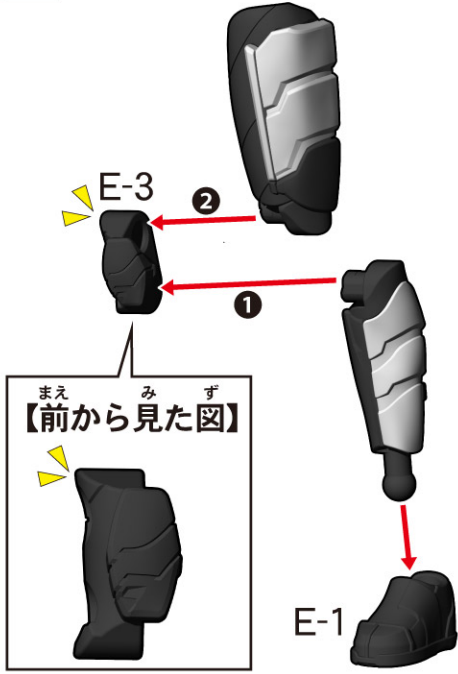

12 げきこうバージョン 激光ver.シール③

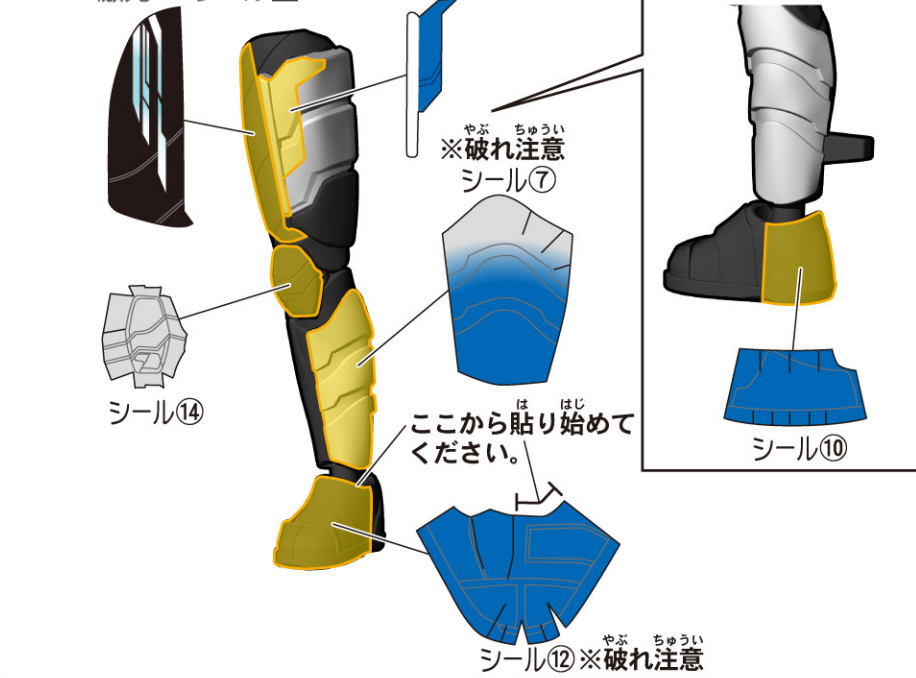

13

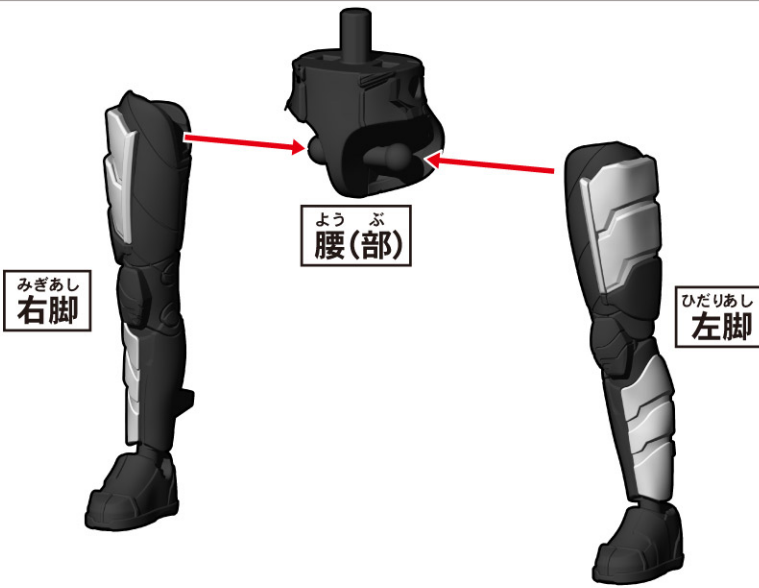

14 エービーくみた AとBの組み立て

組み立てに必要な商品

3 ギャバン・ブシドー^{エー}A

4 ギャバン・ブシドー^{ビー}B

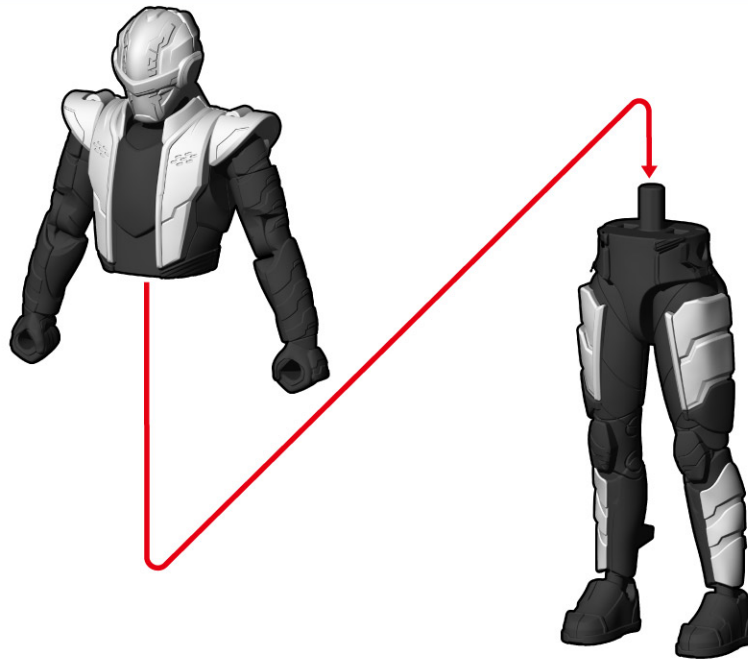

武器の組み立て ジョイントパーツを取り付けます。

【裏から見た図】

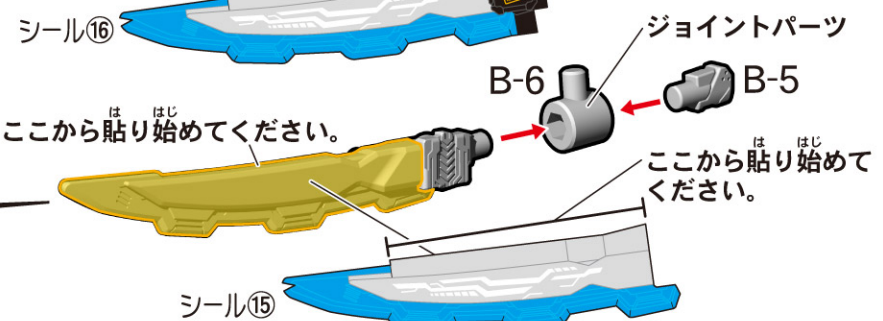
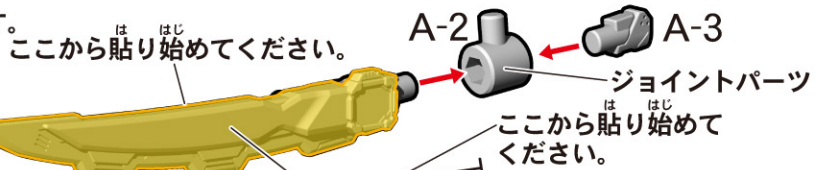
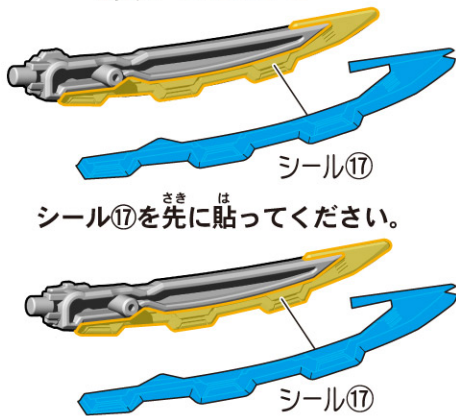

本体への武器の取り付け方

背中に取り付けることもできます。

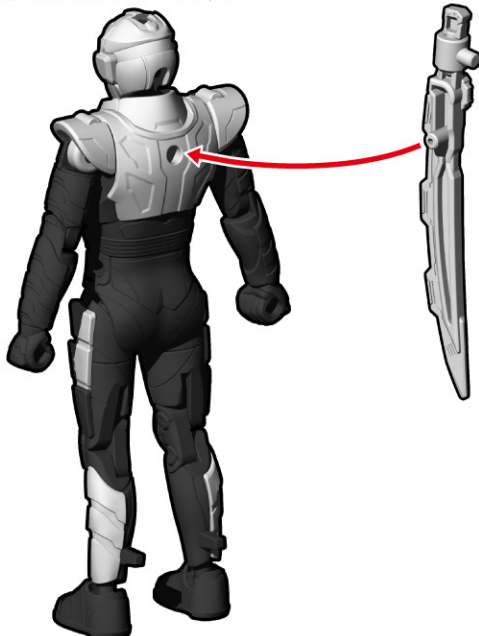

腰に取り付けることもできます。

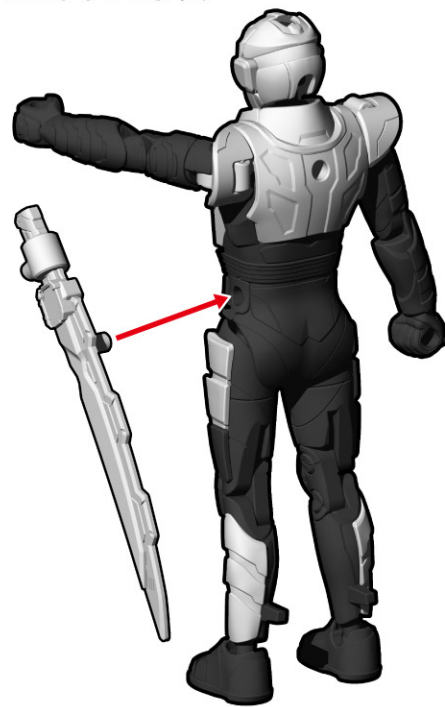

ぶきもかた
武器の持たせ方

1 ジョイントパーツを**とはず**します。

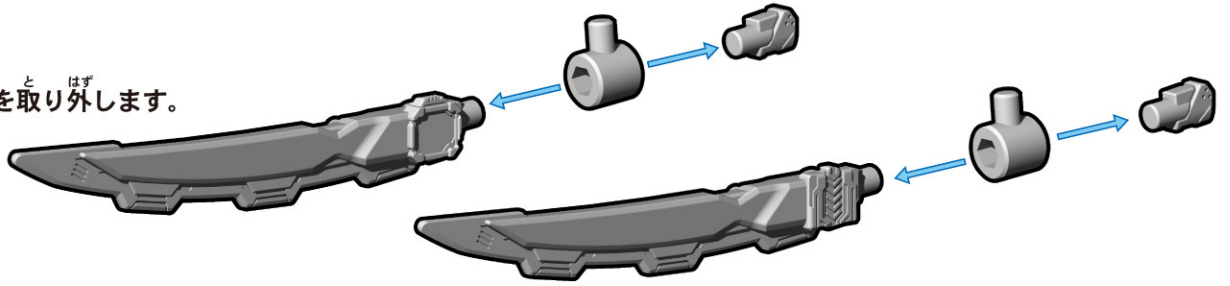

2
ギャバリオンブレードを
2本持たせることができます。

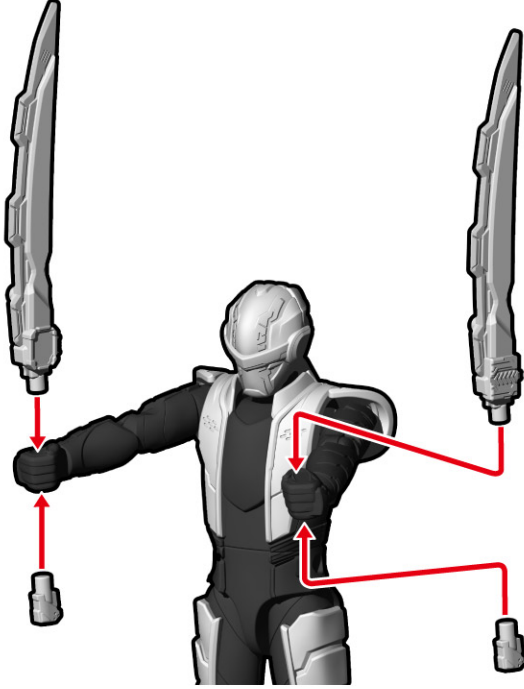

ギャバリオン**も**トリガーを持たせることができます。

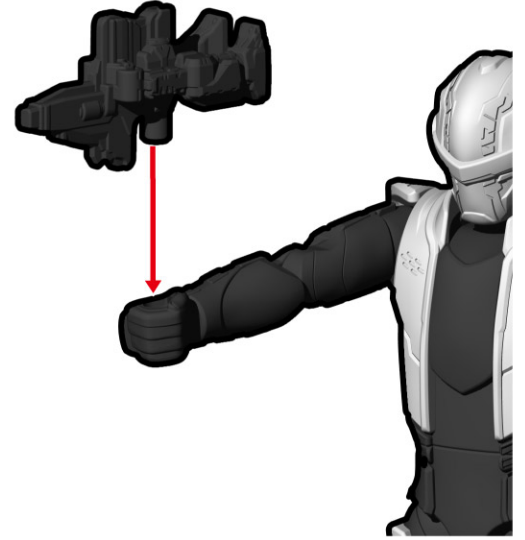

【ギャバン・ブシドーの**かんせい**完成】



5. ギャバン・ルミナス Aの組み立て

きごういちらん
記号一覧
Symbol List

← とつ
取り付けます
Attach

← とはず
取り外します
Remove

← うご
動かします
Move

⚡ む ちゅうい
向きに注意
Note The Direction

く た ひつよう しょうひん
組み立てに必要な商品

5 ギャバン・ルミナス A

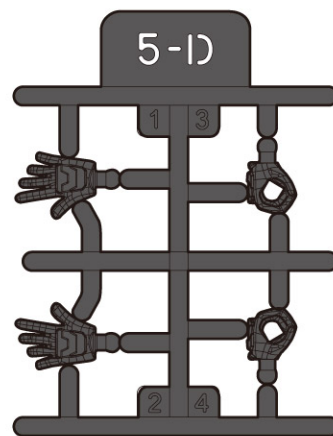
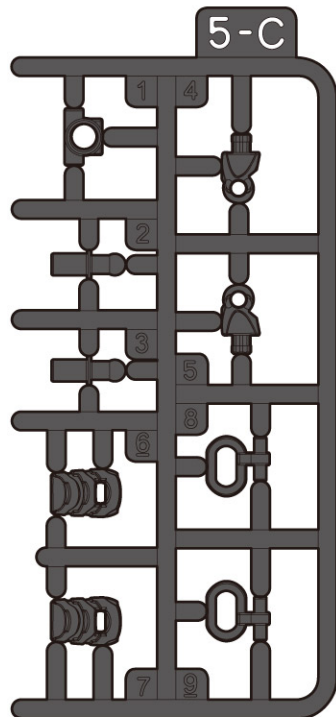
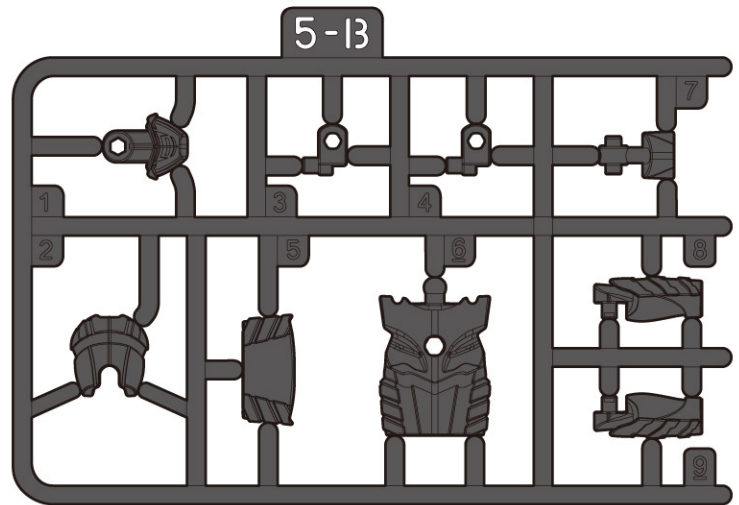
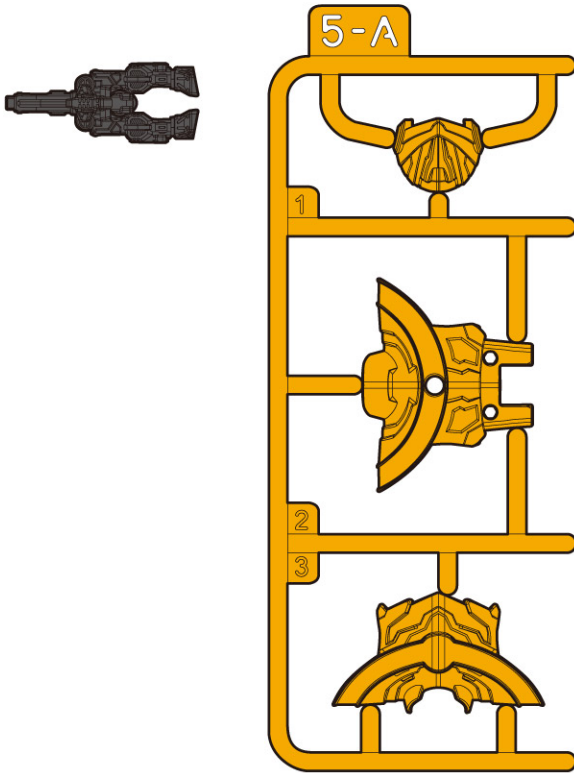

つうじょう 通常のシール、
げきこうバージョン 激光ver.のシール、
えら どちらか選んでシールを貼ってください。

1 頭部の組み立て

よこ み ず
【横から見た図】

2

※この時まだパーツ同士は
こてい 固定されていません。

3

よこ み ず
【横から見た図】

4

シール⑥
シール⑦
シール① げきこうバージョン 激光ver.シール①
シール⑤ はんたいがわ (反対側シール④)
シール③ げきこうバージョン 激光ver.シール③
シール④ げきこうバージョン 激光ver.シール④

うし み ず
【後ろから見た図】

シール②
シール③
シール⑧

5 みぎうで 右腕の組み立て

よこ み ず
【横から見た図】

6

よこ み ず
【横から見た図】

7

シール①⑥
シール①⑦
シール①⑨
シール①⑩
シール①⑪

8 ひだりうでくみたて
左腕の組み立て

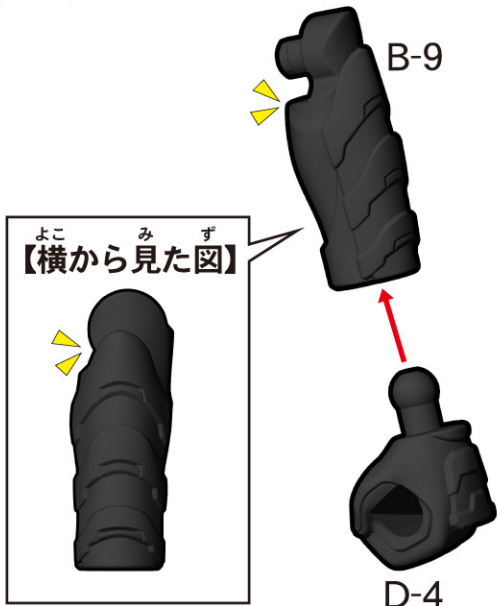

9

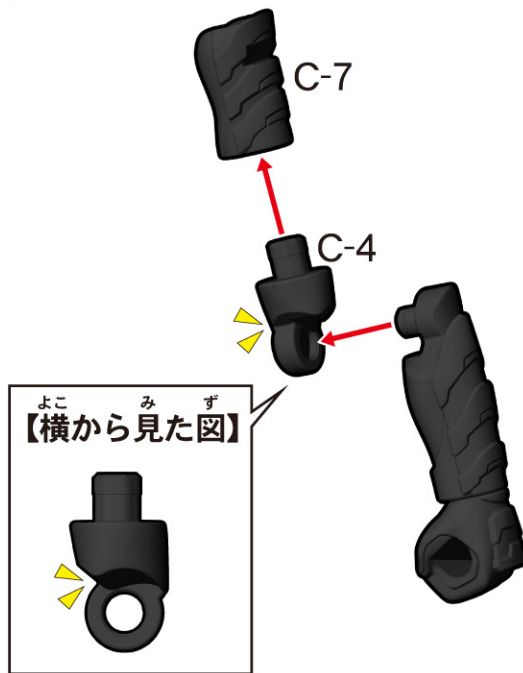

10

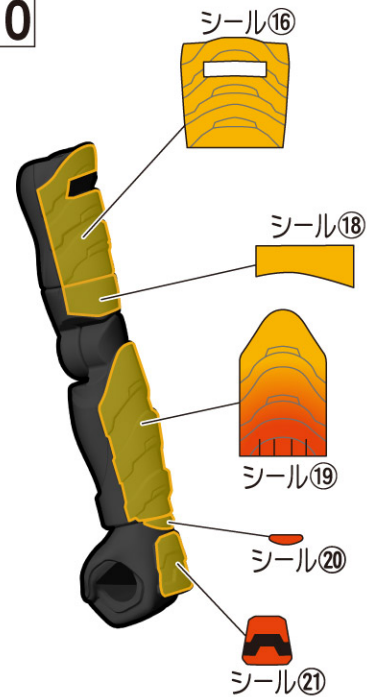

11 どうたいくみたて
胴体の組み立て

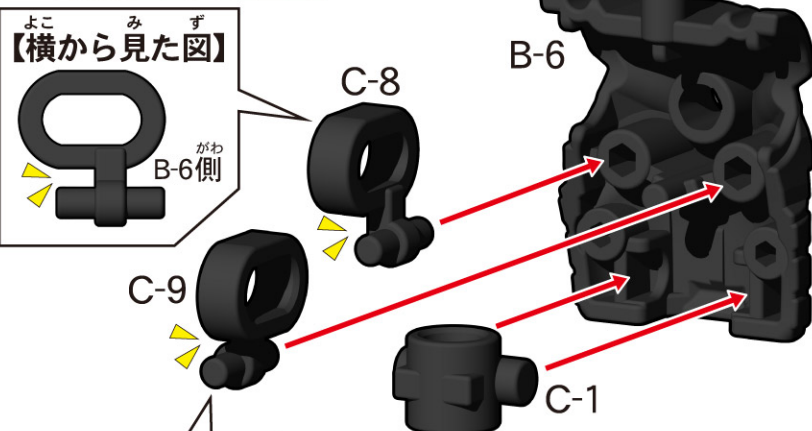

12

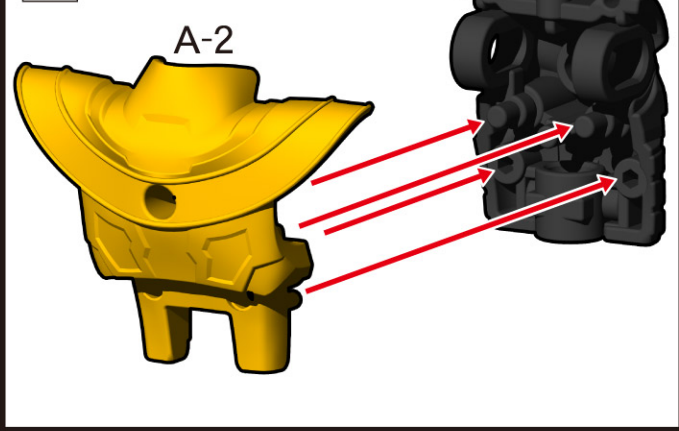

13

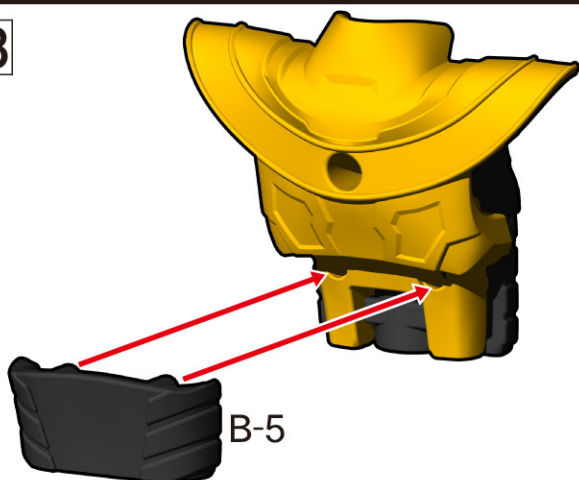

14

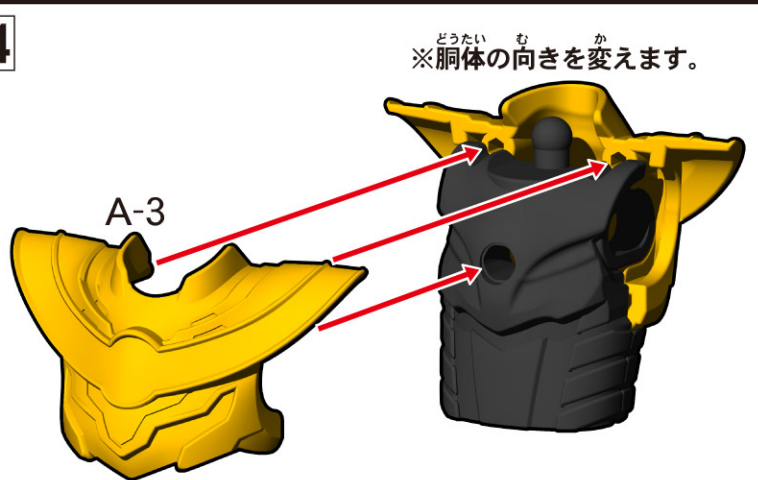

6. ギャバン・ルミナス B の組み立て

きごういちらん
記号一覧
Symbol List

← 取り付けます
Attach

← 取り外します
Remove

← 動かします
Move

⚡ 向きに注意
Note The Direction

組み立てに必要な商品

6 ギャバン・ルミナス B

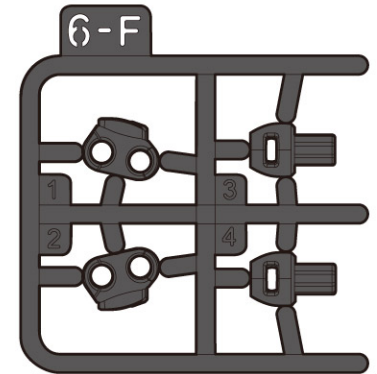
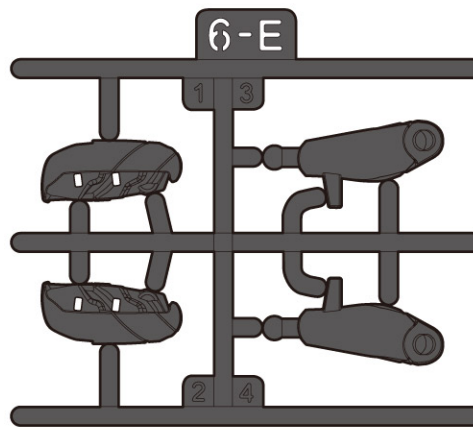
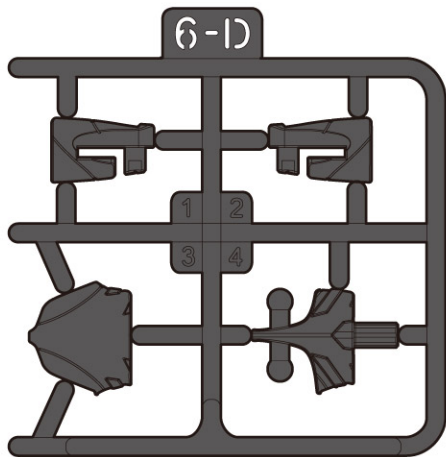
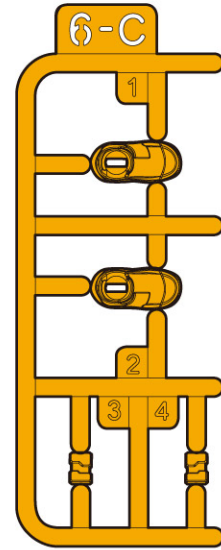
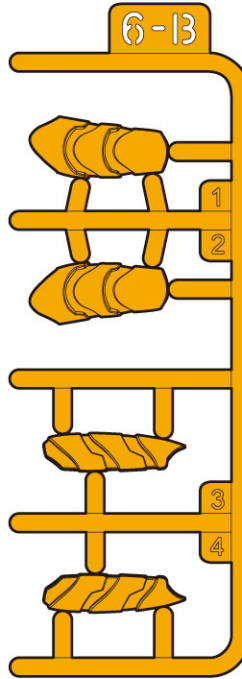
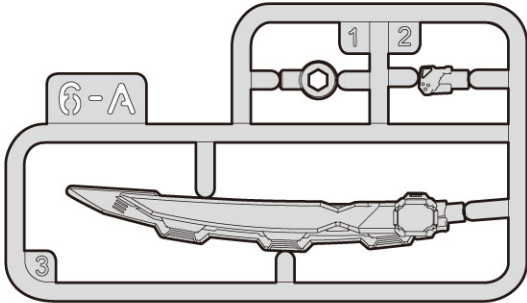

つうじょう 通常のシール、
げきこうバージョン 激光ver.のシール、
えら どちらか選んでシールを貼ってください。

うし 後ろから見た図
【後ろから見た図】

1 ようぶ 腰部の組み立て

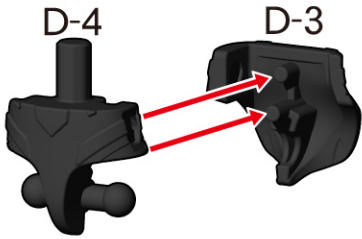

2

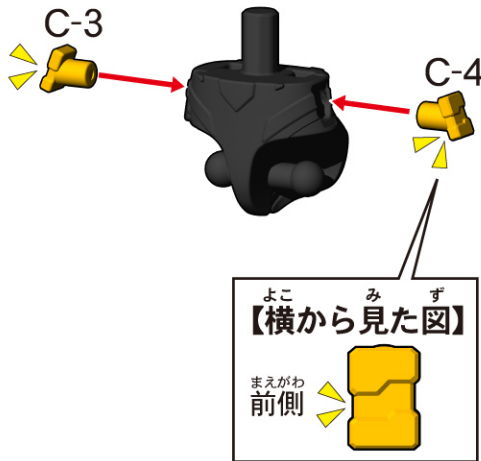

3

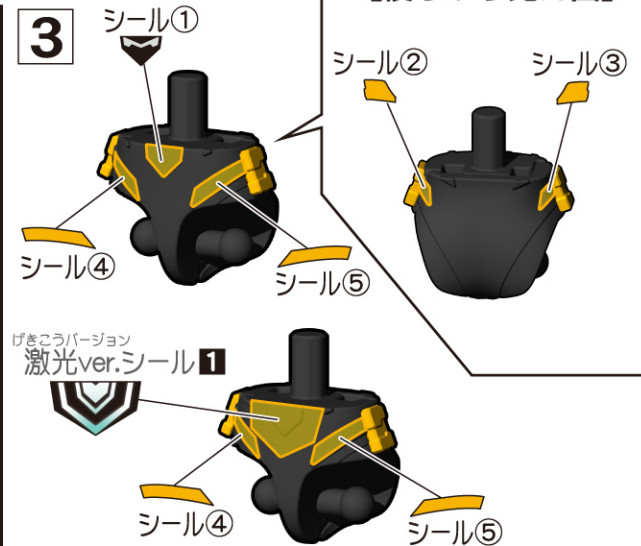

4 みぎあし 右脚の組み立て

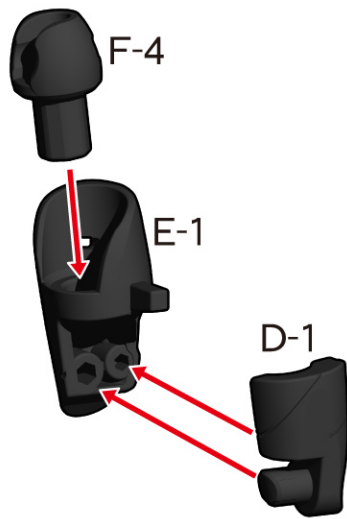

5

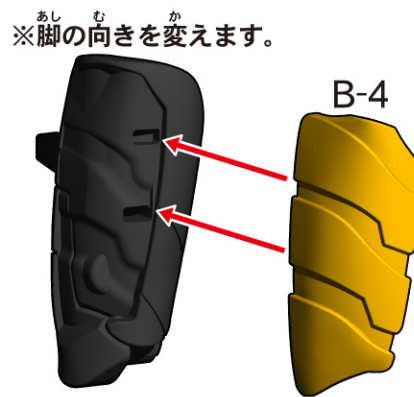

6

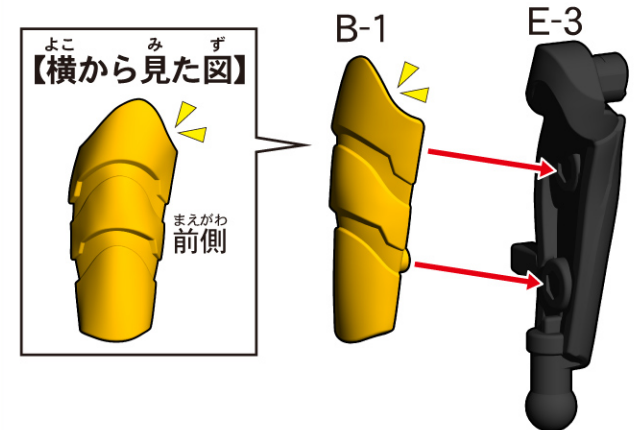

7 ばんごう 番号の順に組み立ててください。

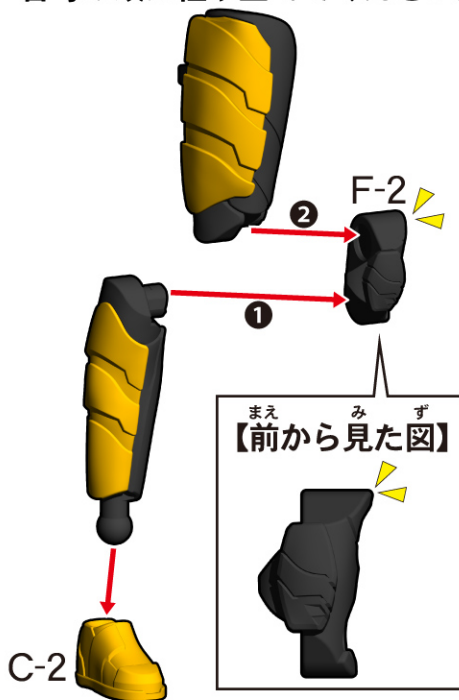

8

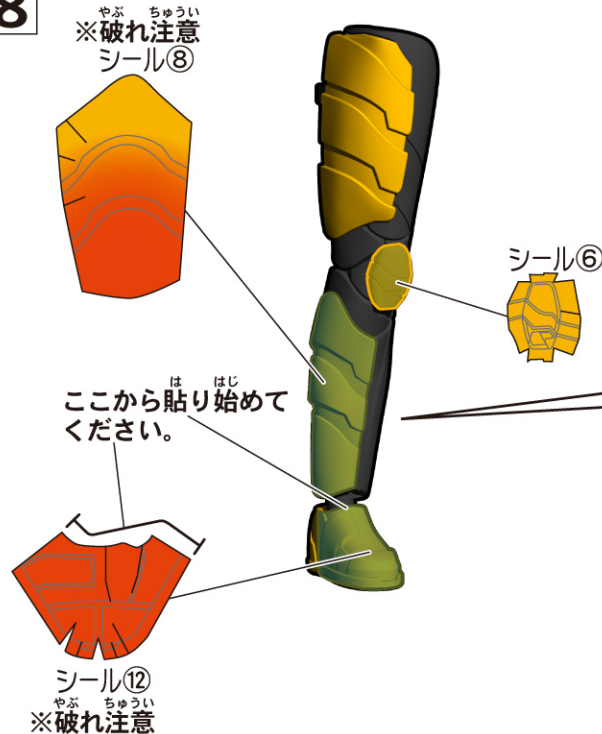

よこ 横から見た図
【横から見た図】

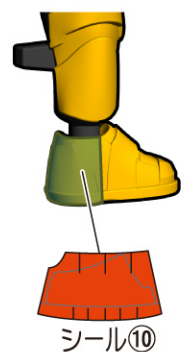

9 ひだりあし 左脚の組み立て

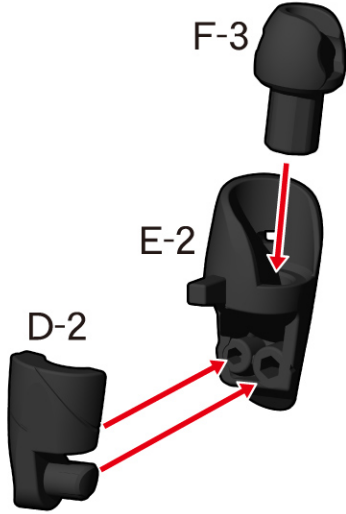

10

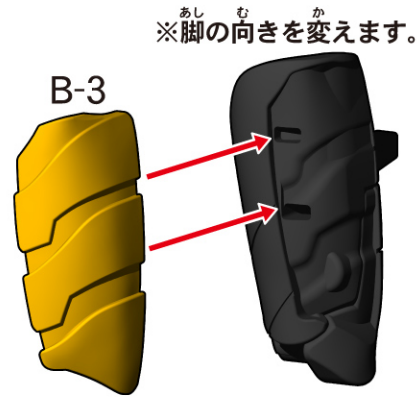

11

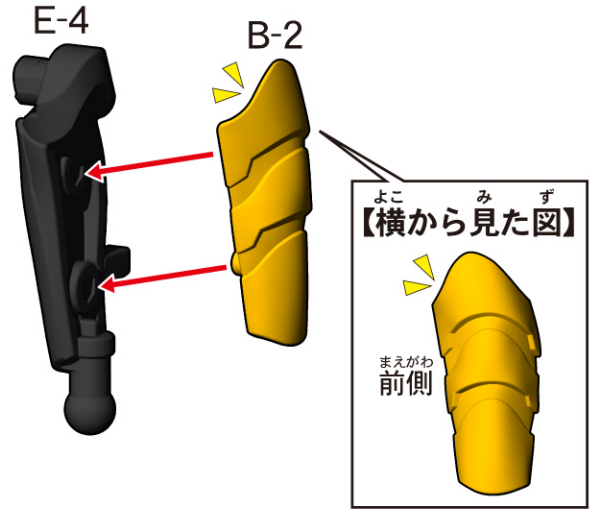

12 ばんごう じゅん ぐ た 番号の順に組み立ててください。

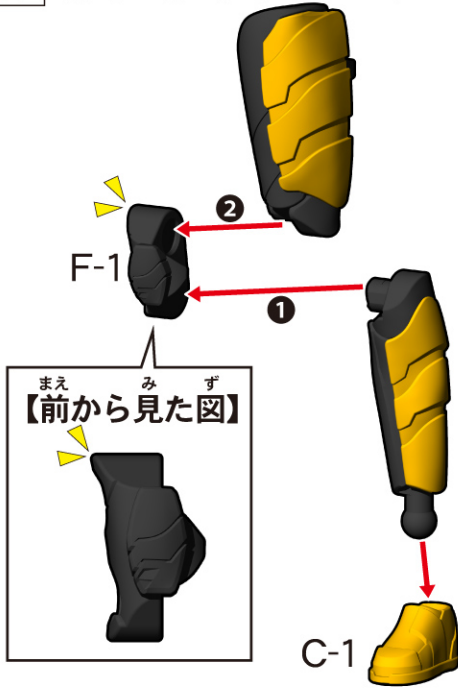

13

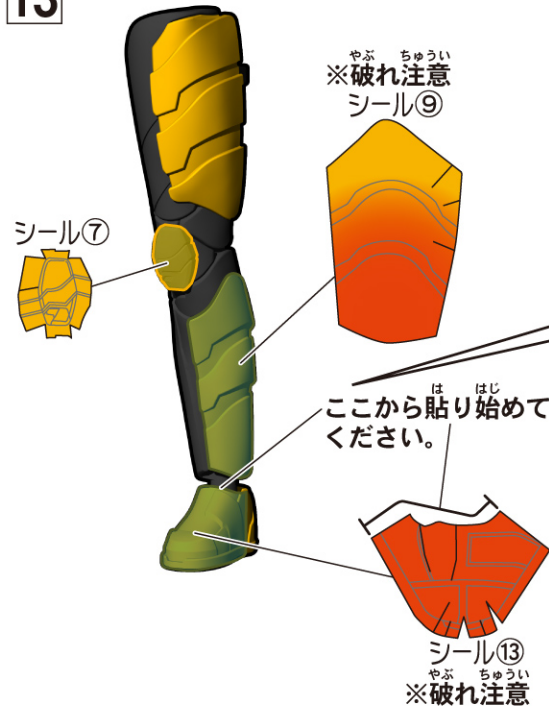

よこ 横から見た図

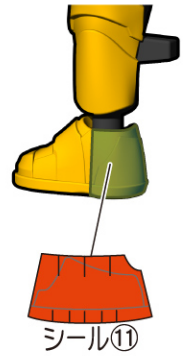

14

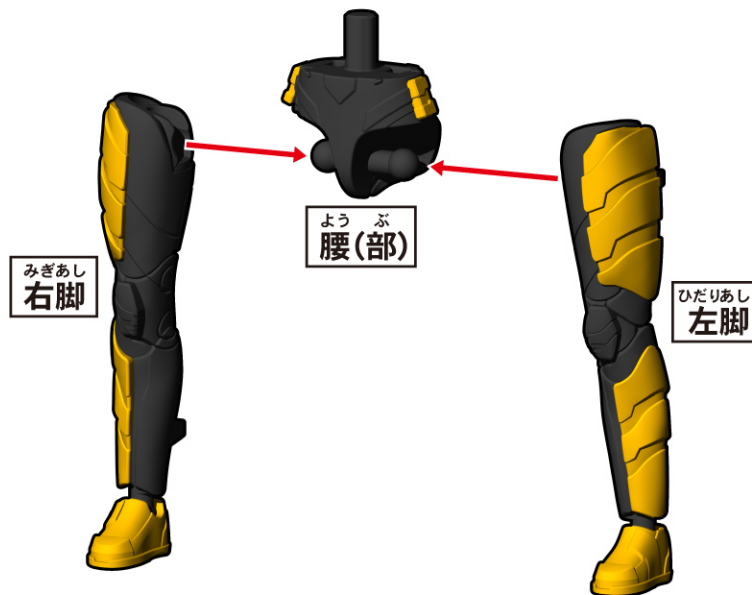

15 エービーの組み立て
AとBの組み立て

組み立てに必要な商品

5 ギャバン・ルミナス A

6 ギャバン・ルミナス B

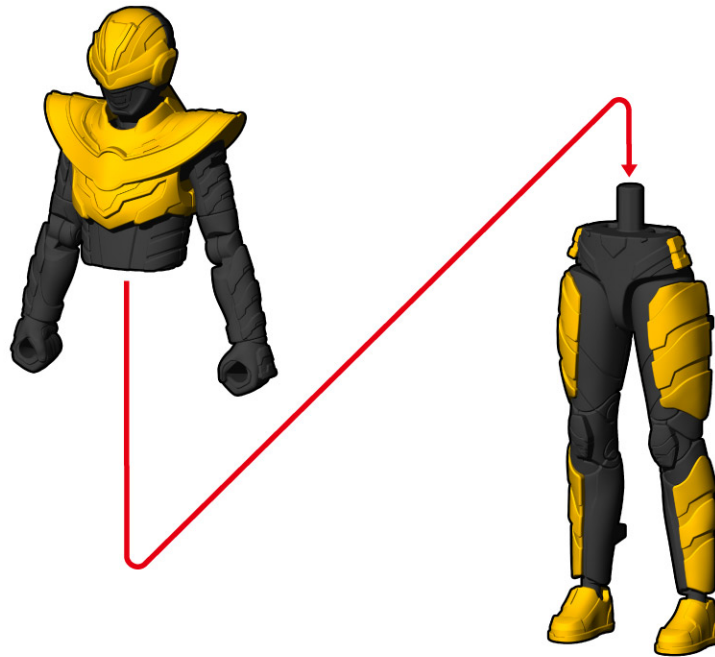

武器の組み立て ジョイントパーツを取り付けます。

【裏から見た図】

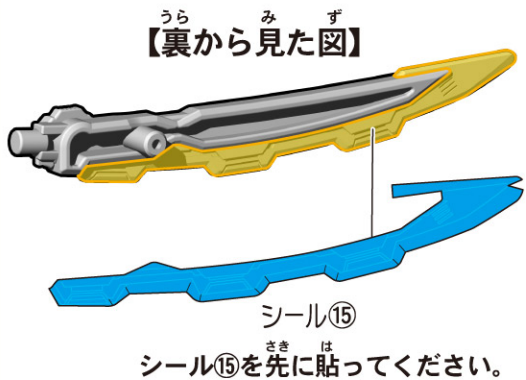

ここから貼り始めてください。

A-3

ここから貼り始めてください。

シール⑭

A-1

A-2

ジョイントパーツ

本体への武器の取り付け方

背中に取り付けることもできます。



1 腰に取り付けることもできます。

腰パーツを取り外します。



※取り外した腰パーツは紛失に注意してください。

2

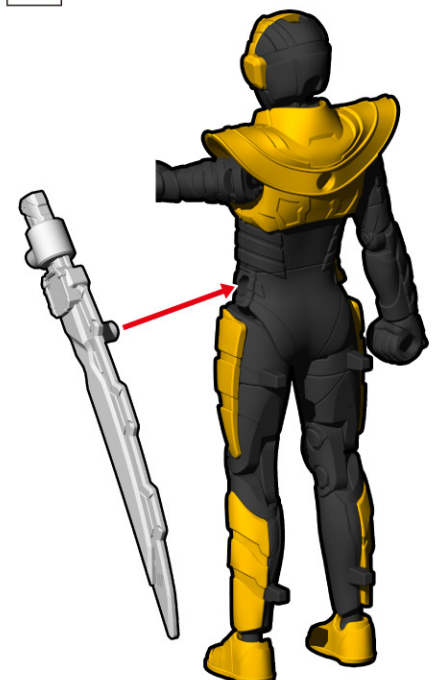

ぶきも 武器の持たせ方

1 ジョイントパーツを^{とはず}取り外します。

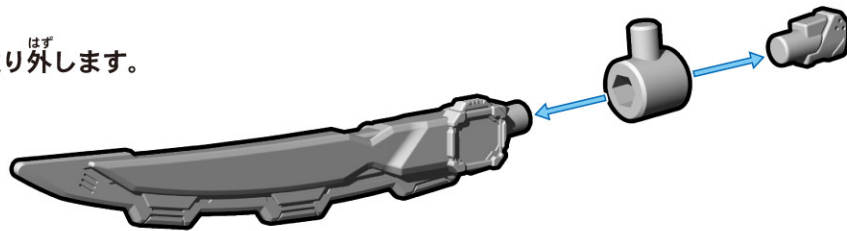

2 ギャバリオンブレードを^も持たせることができます。

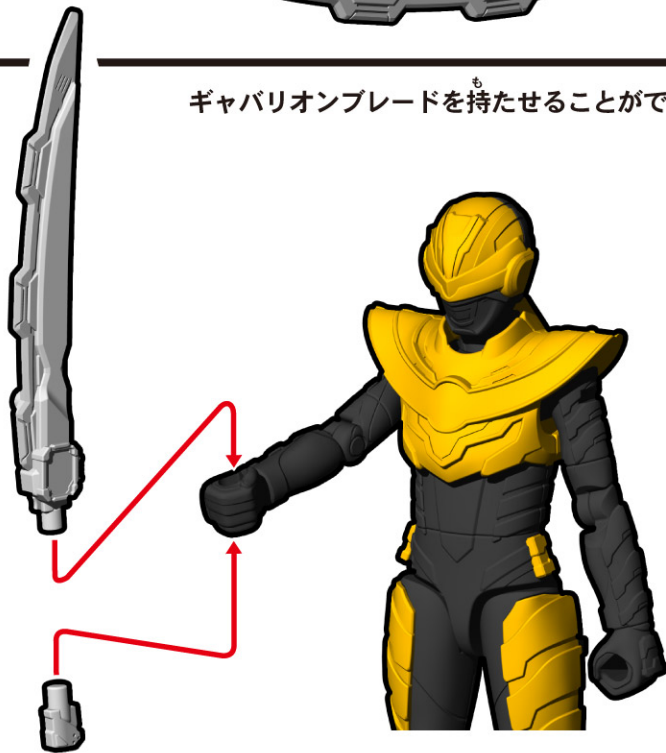

2 ギャバリオントリガーを^も持たせることができます。



【ギャバン・ルミナスの^{かんせい}完成】



7. ギャバン・ライヤ Aの組み立て

きごういちらん
記号一覧
Symbol List

← とつ 取り付けます
Attach

← とはず 取り外します
Remove

◀ うご 動かします
Move

⚡ む 向きに注意
Note The Direction

組み立てに必要な商品

7 ギャバン・ライヤ A

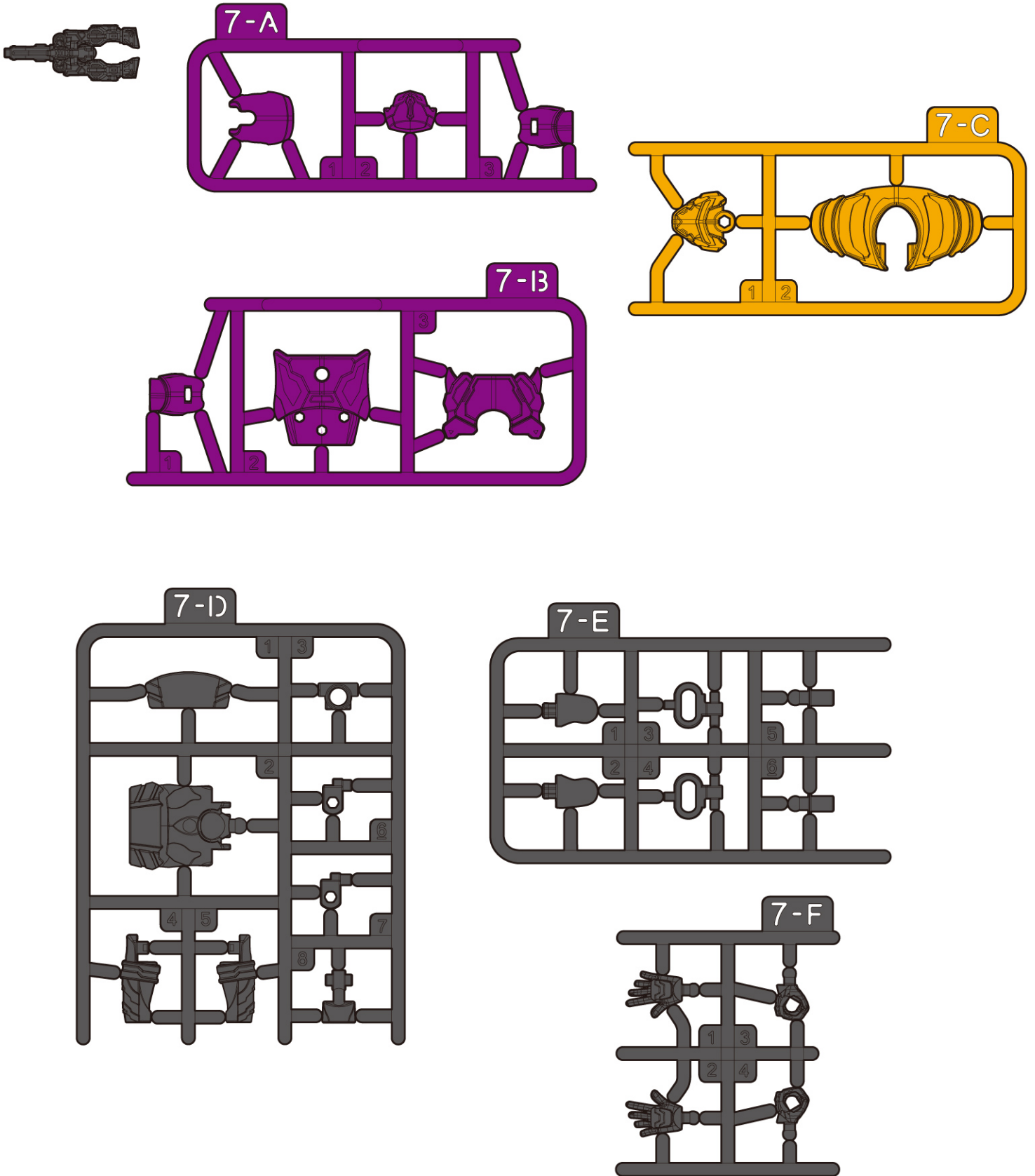

つうじょう げきこうバージョン えら は
※通常のシール、激光ver.のシール、どちらか選んでシールを貼ってください。

1 頭部の組み立て

よこ み ず
【横から見た図】

なが 長い

なが ほう まえがわ
ピンが長い方が前側

よこ み ず
【横から見た図】

みじか 短い

みじか ほう うし がわ
ピンが短い方が後ろ側

D-7

D-8

D-6

2

A-2

C-1

※この時まだパーツ同士は固定されていません。

3

A-1

よこ み ず
【横から見た図】

4

シール①

げきこうバージョン
激光ver.シール①

シール②

げきこうバージョン
激光ver.シール②

シール③

5 みぎうで く た
右腕の組み立て

D-5

F-3

6

ここから貼り始めてください。

シール⑨
※やぶ ちゅうい
※破れ注意

A-3

E-1

7

パーツの模様には合わせて貼ってください。

シール⑬

シール⑭

シール⑮

シール⑯

8 ひだりうでくみたて
左腕の組み立て

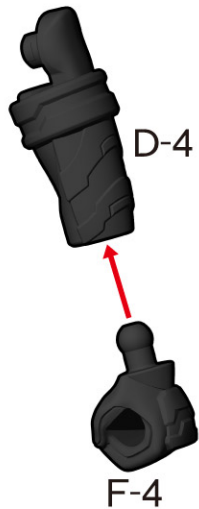

9 ここから貼り始めてください。
ここから貼り始めてください。

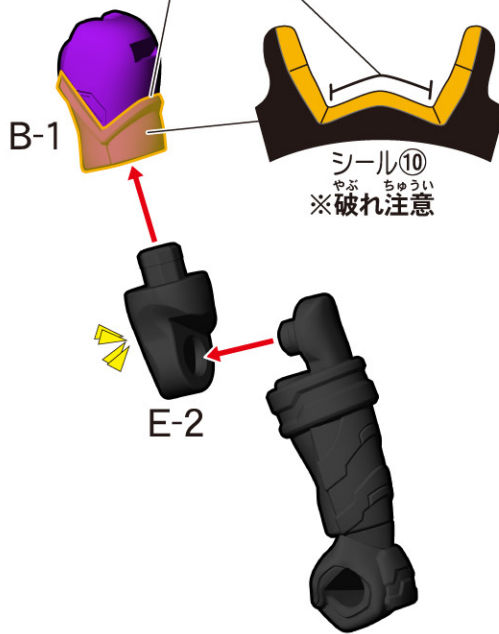

10 パーツの模様には合わせて貼ってください。
パーツの模様には合わせて貼ってください。

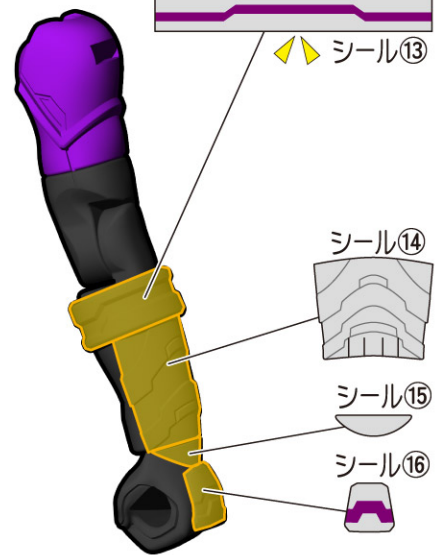

11 どうたいくみたて
胴体の組み立て

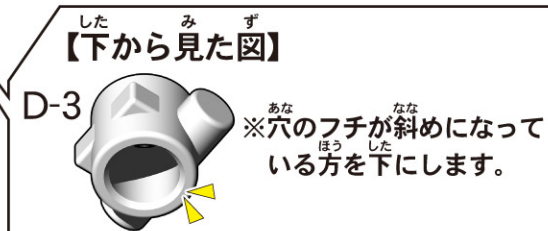
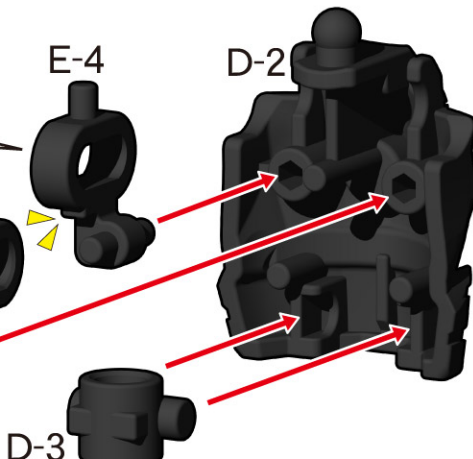
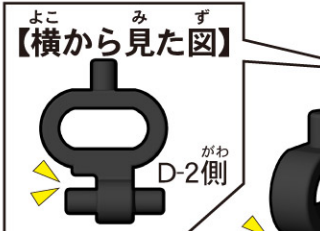

12

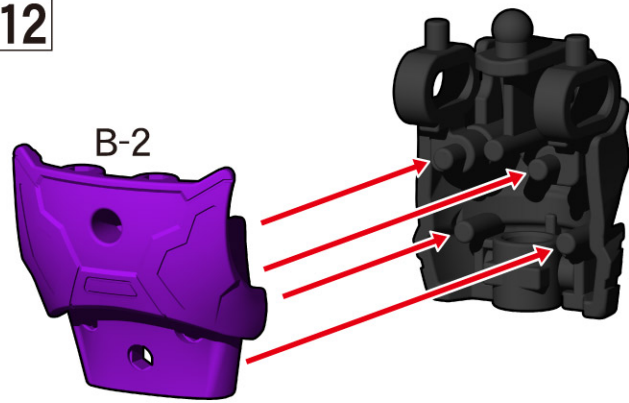

13

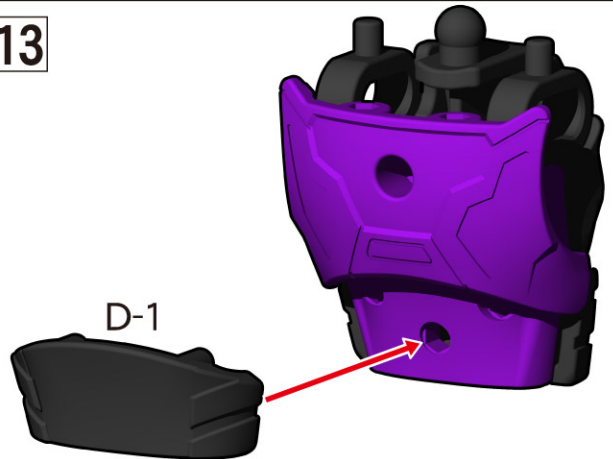

14 どうたいむかをかえます。
※胴体の向きを変えます。

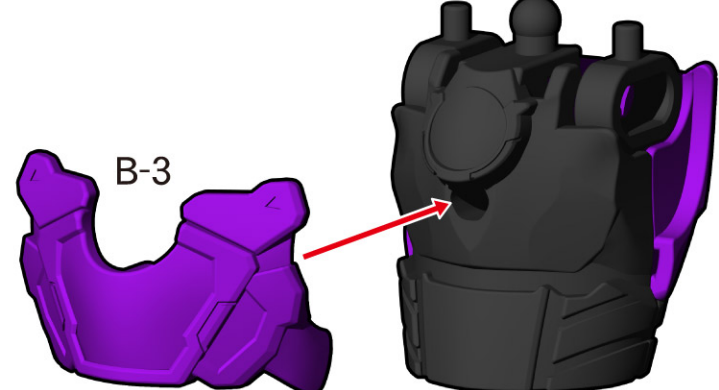

15

げきこうバージョン
激光ver.シール3 シール4

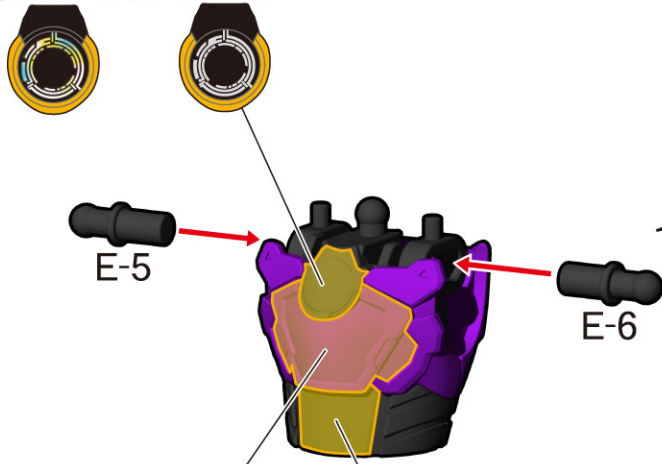

うし み ず
【後ろから見た図】

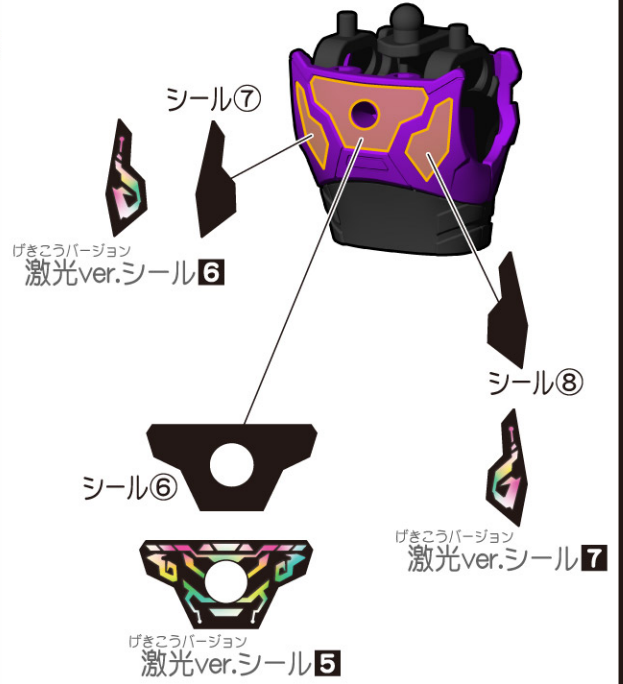

16

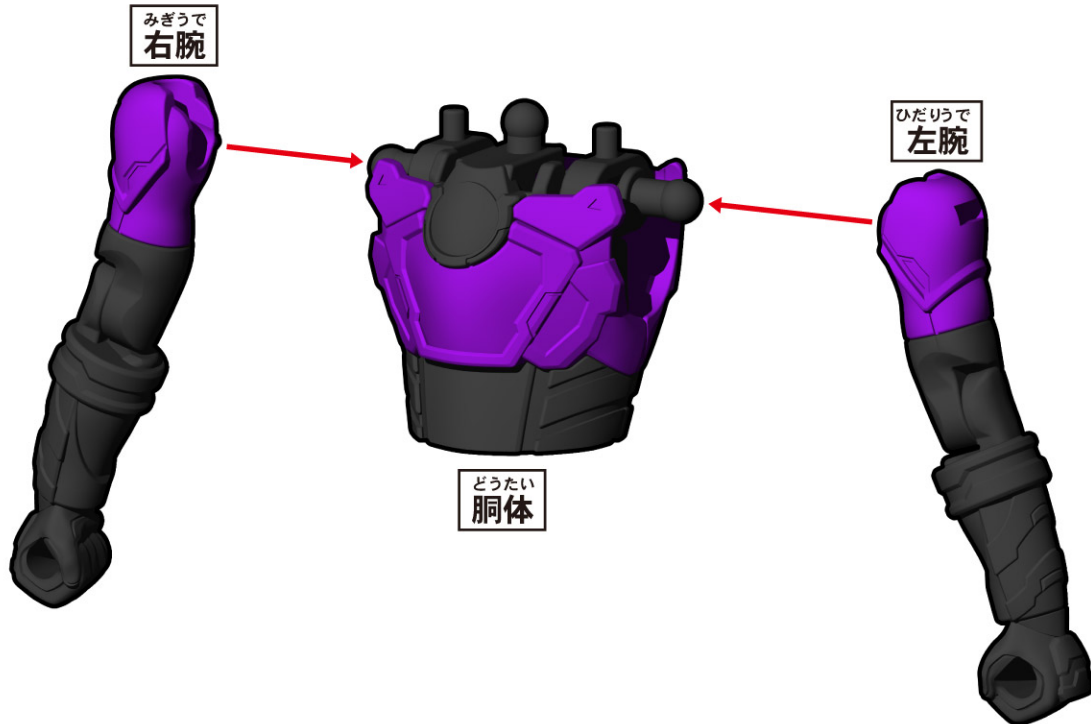

17

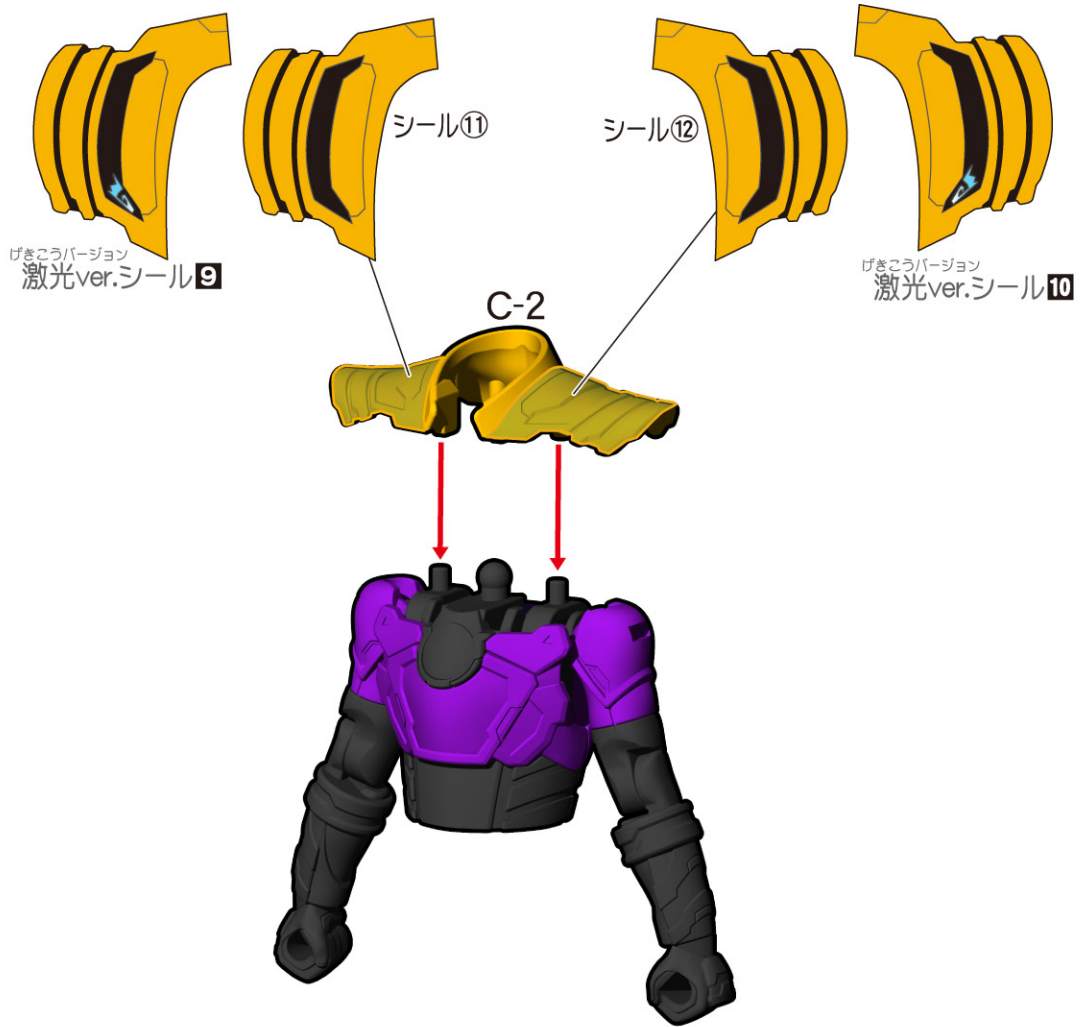

18

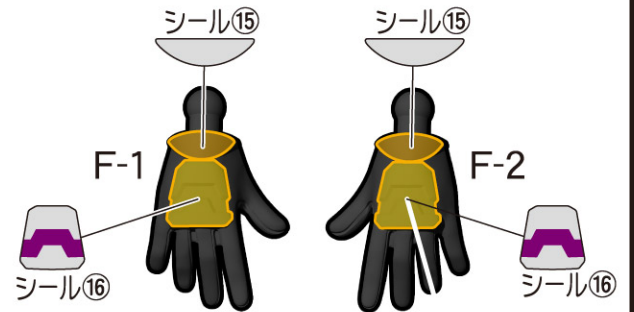
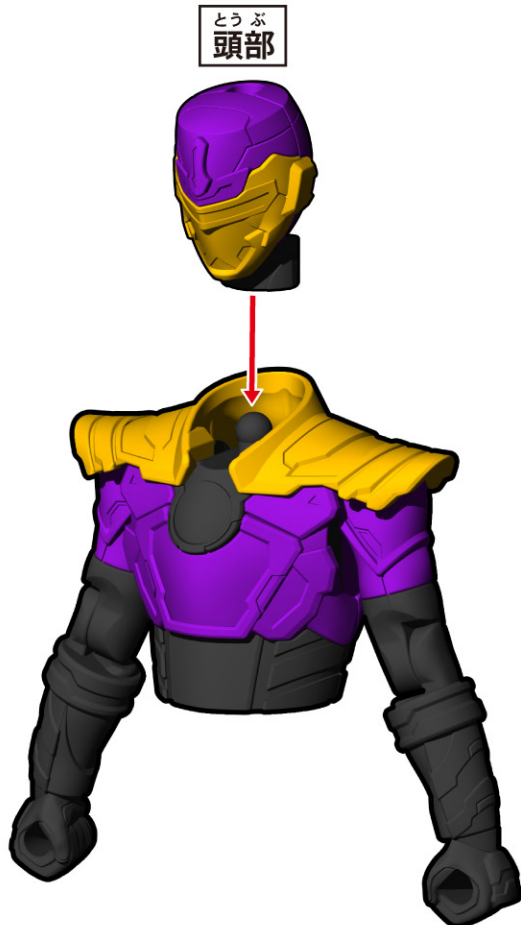

●この てくび つ か お好みで手首を付け替えることができます。

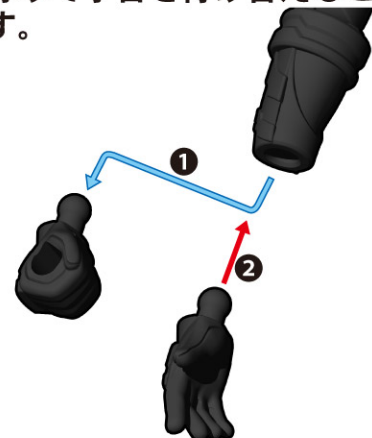

8. ギャバン・ライヤ B の組み立て

きごういちらん
記号一覧
Symbol List

← とつ 取り付けます
Attach

← とはず 取り外します
Remove

← うご 動かします
Move

⚡ む 向きに注意
Note The Direction

組み立てに必要な商品

8 ギャバン・ライヤ B

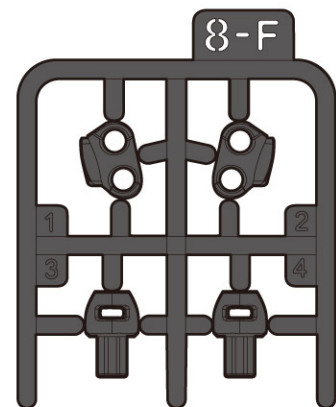
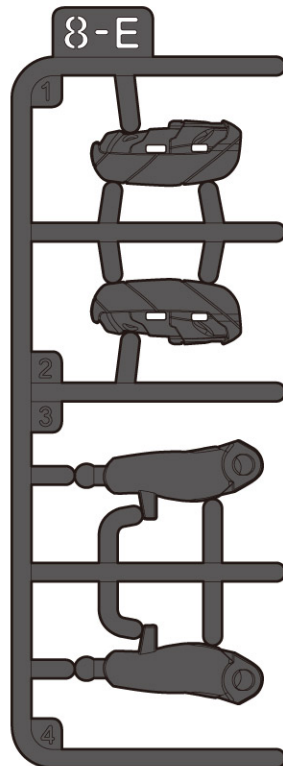
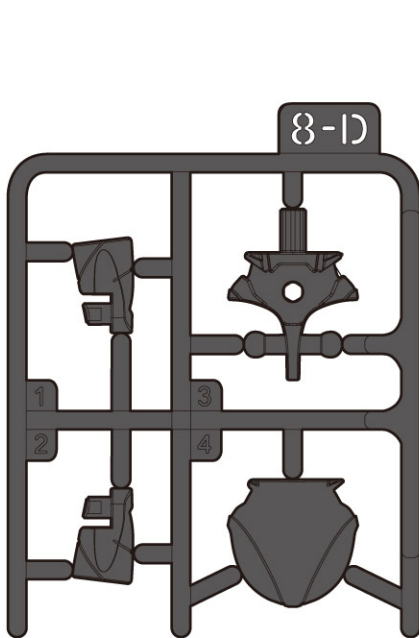
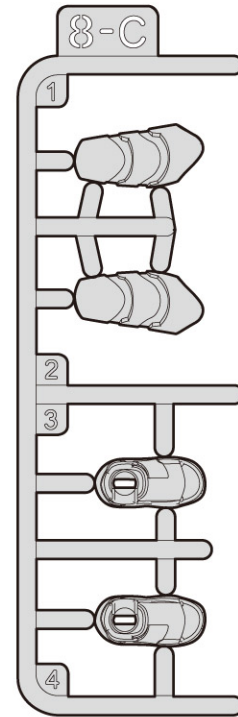
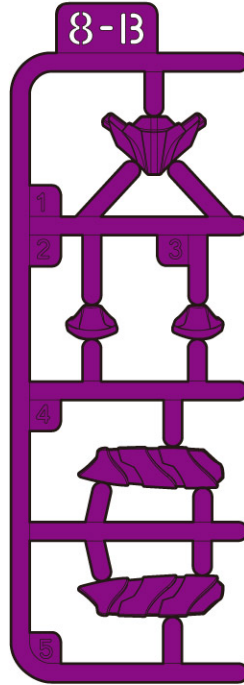
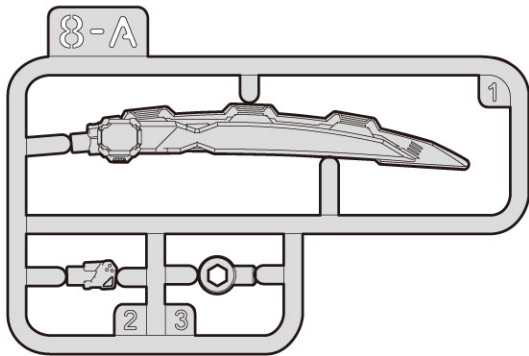

つうじょう げきこうバージョン えら は
※通常のシール、激光ver.のシール、どちらか選んでシールを貼ってください。

1 ようぶ く た 腰部の組み立て

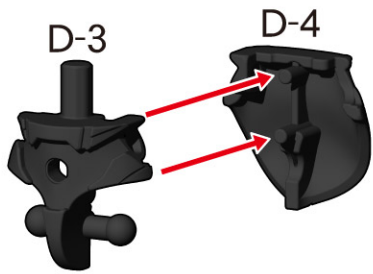

2

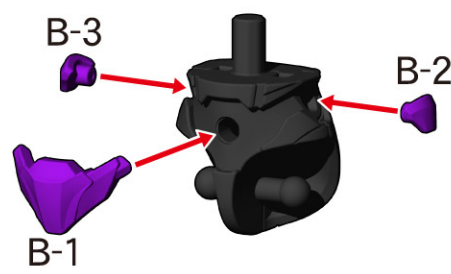

3



4 みぎあし く た 右脚の組み立て

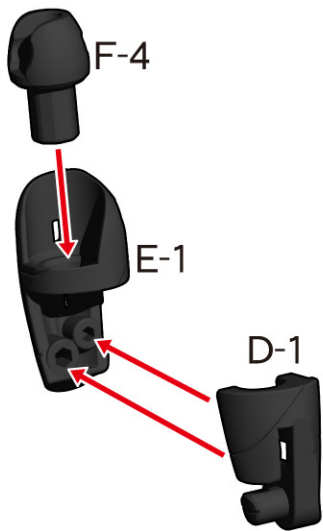

5

※脚の向きを変えます。

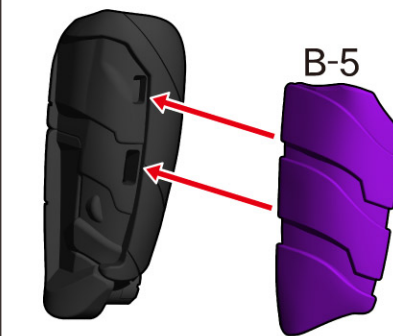

6

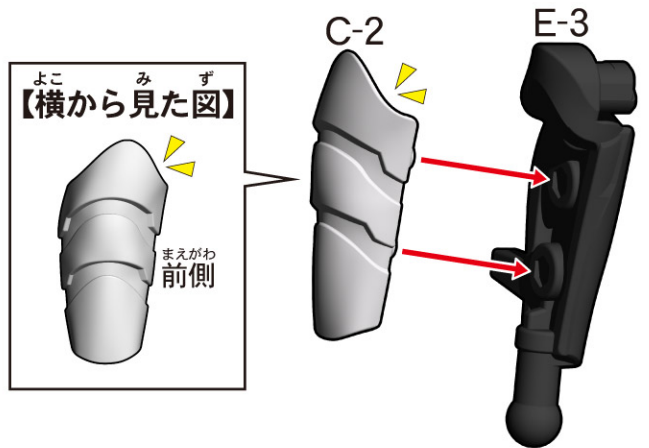

7 ばんごう じゅん く た 番号の順に組み立ててください。

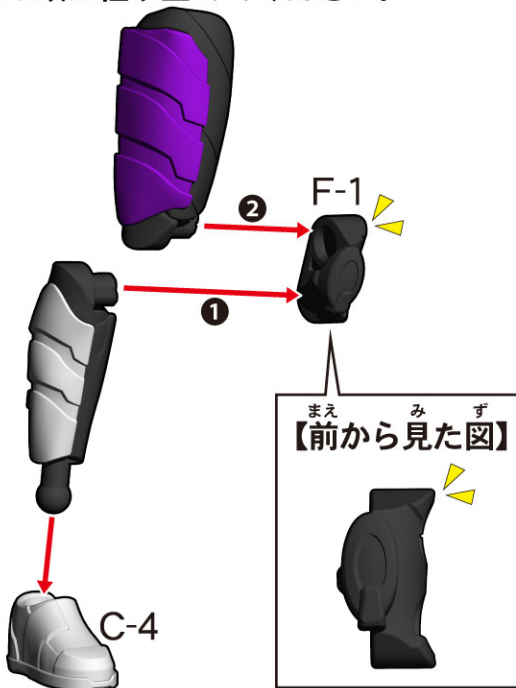

8

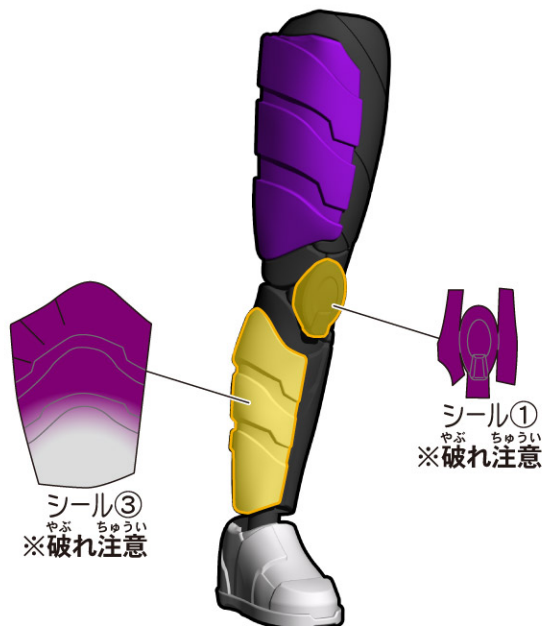

9 ひだりあし 左足の組み立て

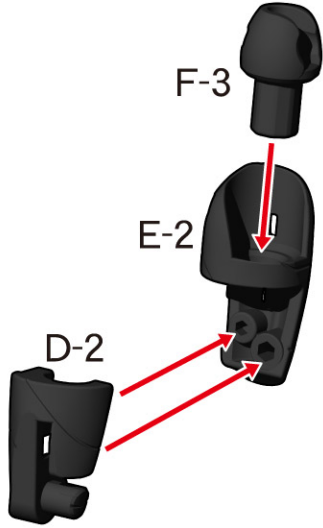

10

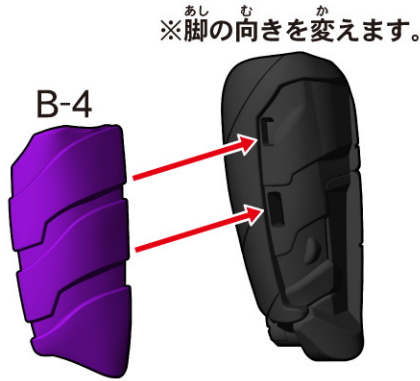

11

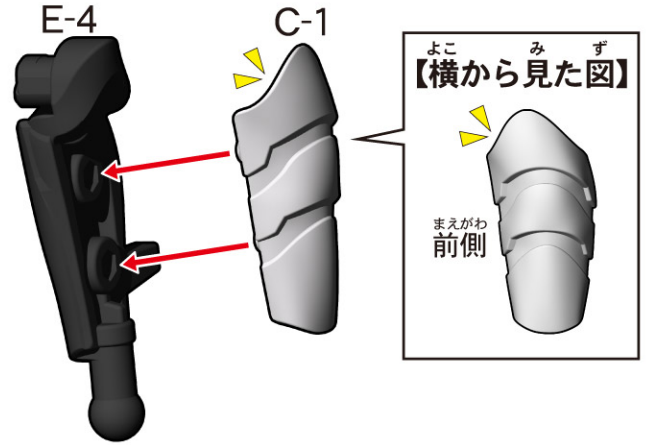

12 ばんごう じゅん ぐ た 番号の順に組み立ててください。

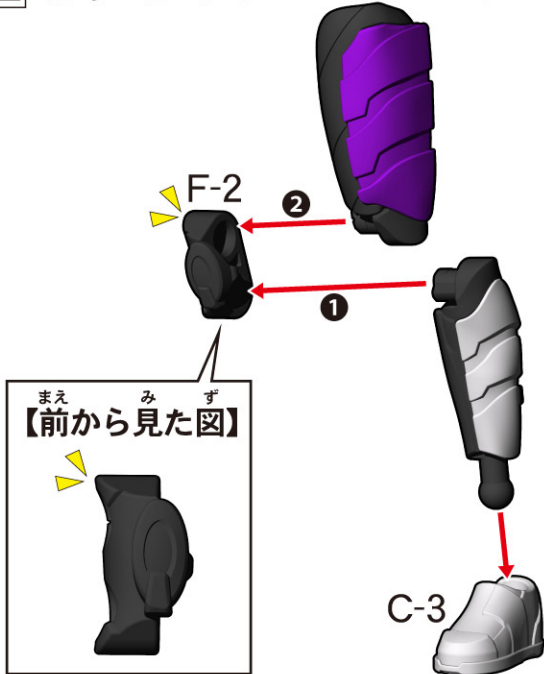

13

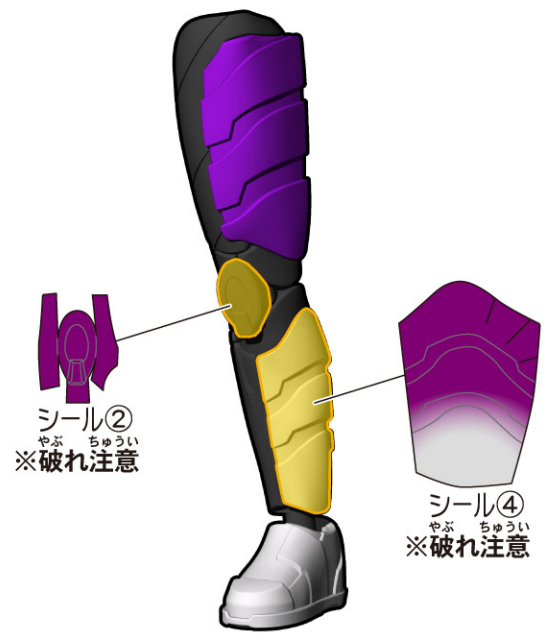

14

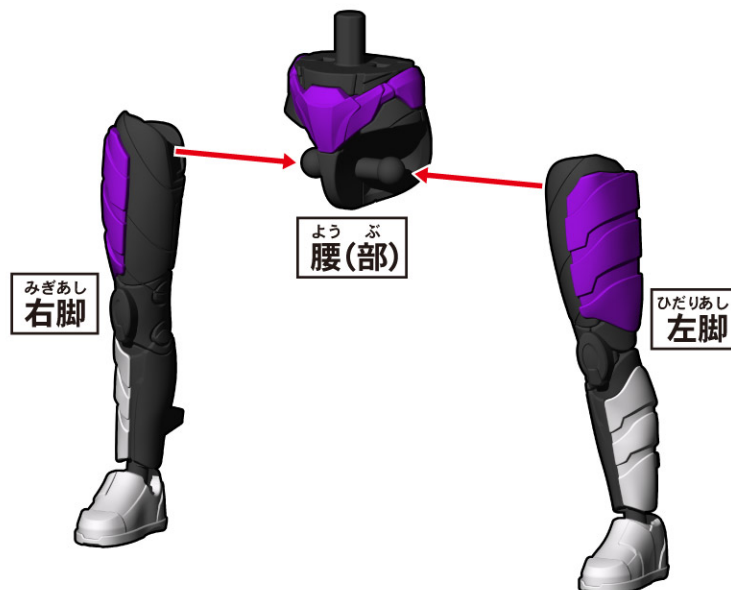

15 エービーくみたて
AとBの組み立て

くみたて ひつよう しょうひん
組み立てに必要な商品

7 ギャバン・ライヤ^{エー}A

8 ギャバン・ライヤ^{ビー}B

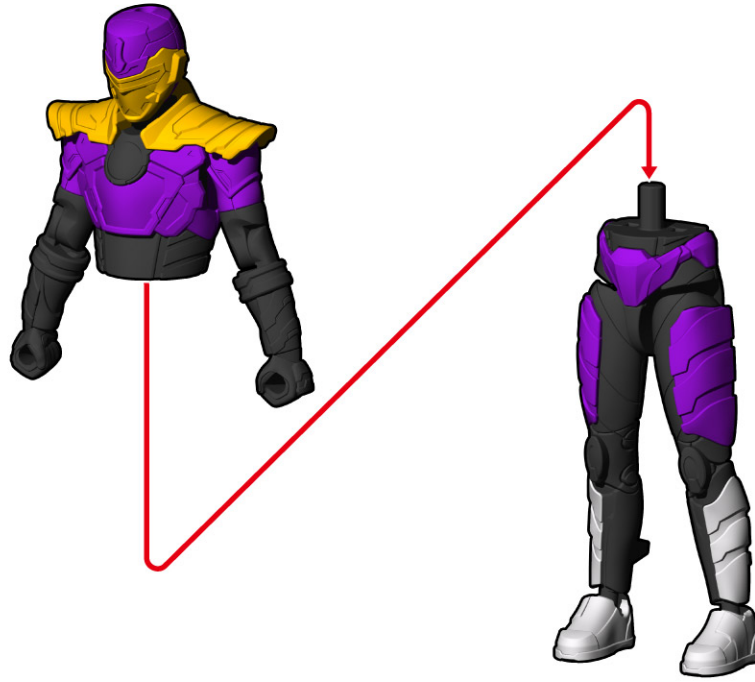

ぶきくみたて ジョイントパーツを取り付けます。

うらみ ず
【裏から見た図】

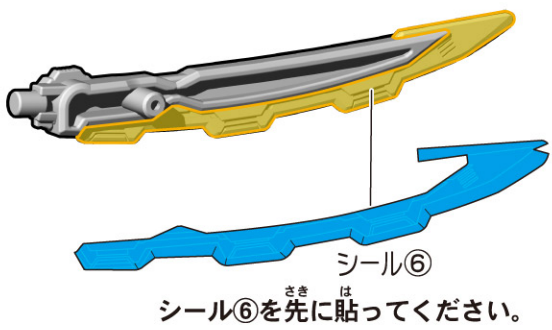

シール⑥を先に貼ってください。

ここから貼り始めてください。

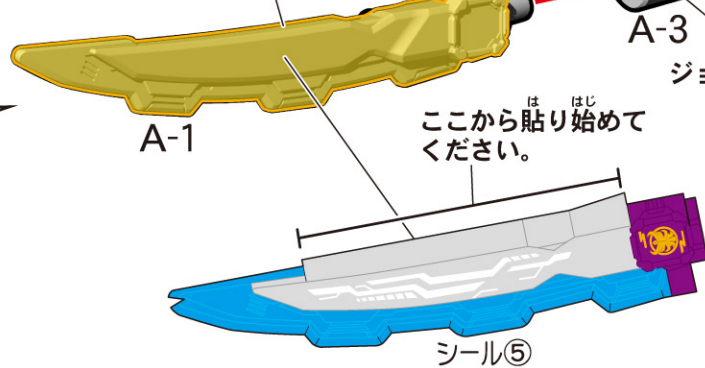

ここから貼り始めてください。

シール⑤

ほんたい ぶき とつ かけかた
本体への武器の取り付け方

せなか とつ けることができます。



1 こし とつ けることもできます。
こし 腰パーツを取り外します。



※取り外した腰パーツは紛失に
ちゅうい 注意してください。

2

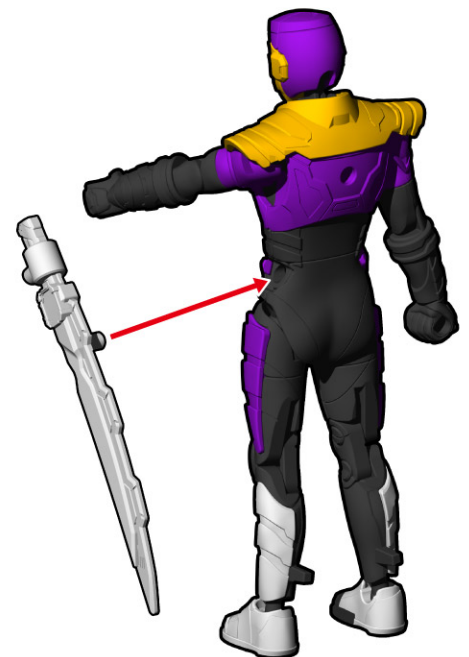

ぶきもかた
武器の持たせ方

1 ジョイントパーツを**とはず**します。

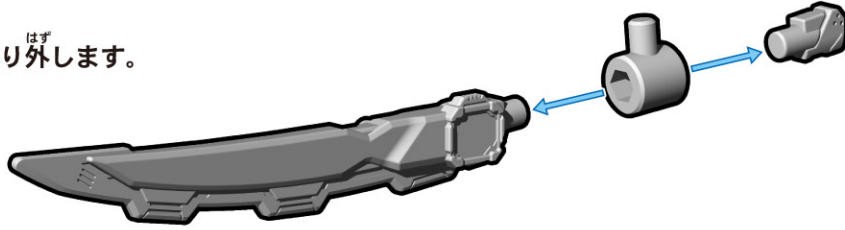

2

ギャバリオンブレードを**も**持たせることができます。

ギャバリオントリガーを**も**持たせることができます。



かんせい
【ギャバン・ライヤの完成】

