



1. ゼツ カタストロムA^{エー}
2. ゼツ カタストロムB^{ビー}
3. ゼツ オルデルムA^{エー}
4. ゼツ オルデルムB^{ビー}
5. ドォーンA^{エー}
6. ドォーンB^{ビー}
7. ロードスリー/ロードファイブ/ロードシックスA^{エー}
8. ロードスリー/ロードファイブ/ロードシックスB^{ビー}
9. ヴァレン パルフェモードA^{エー}
10. ヴァレン パルフェモードB^{ビー}

品目コード：2851605

△ 警告 (けいこく)

保護者の方へ 必ずお読みください。

- 小部品があります。誤飲・窒息の危険がありますので、3才未満のお子様には絶対に与えないでください。

△ 注意 (ちゅうい)

- 可動部分・取付部分のスキマには指などを入れないでください。はさまれてケガをする恐れがあります。
- 部品はきれいに切り取り、切り取ったあとのクズは捨ててください。



（使用上の注意）

- 本商品を樹脂製のソファやシート、タイルなどのうえにおかないでください。長時間接触していると色が移る場合があります。
- 可動部分・取付部分を無理な方向に強く引っ張ったり、曲げたりしないでください。

1.ゼツ カタストロムAのシールの貼り付け・組み立て

記号一覧
Symbol List

- 取り付けます**
Attach
- 取り外します**
Remove
- 動かします**
Move
- 向きに注意**
Note The Direction

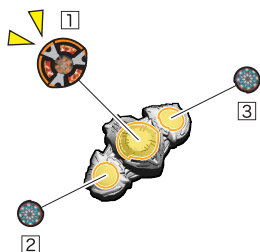
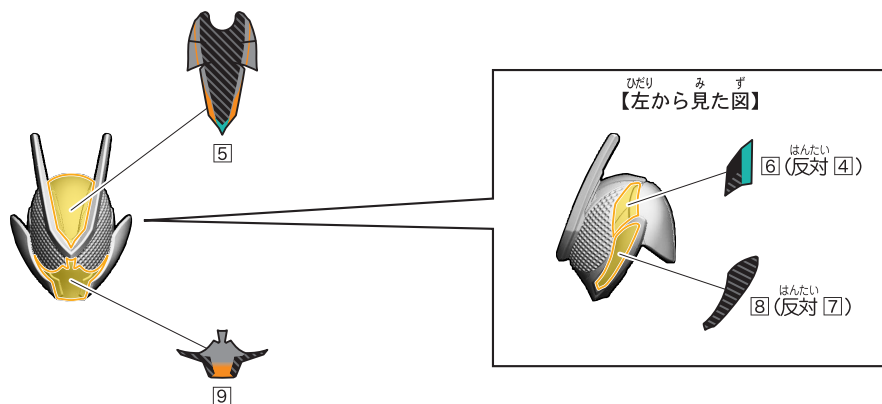

1.ゼッツ カタストロムAのシールの貼り付け・組み立て

記号一覧
Symbol List

← 取り付けます Attach
← 取り外します Remove
← 動かします Move
▶ 向きに注意 Note The Direction

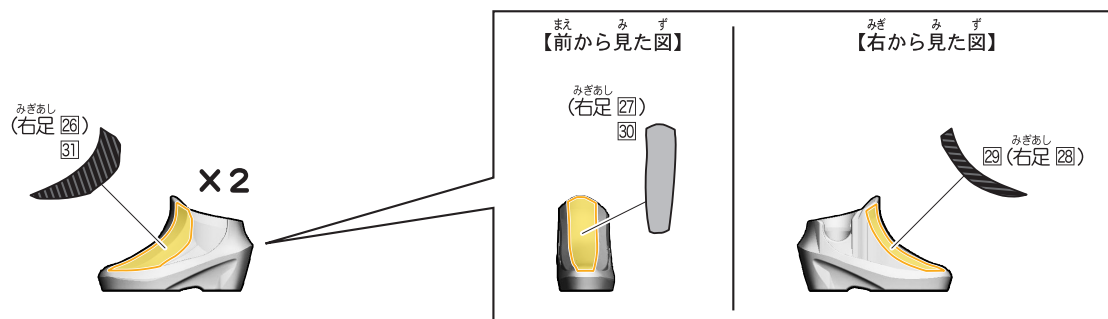
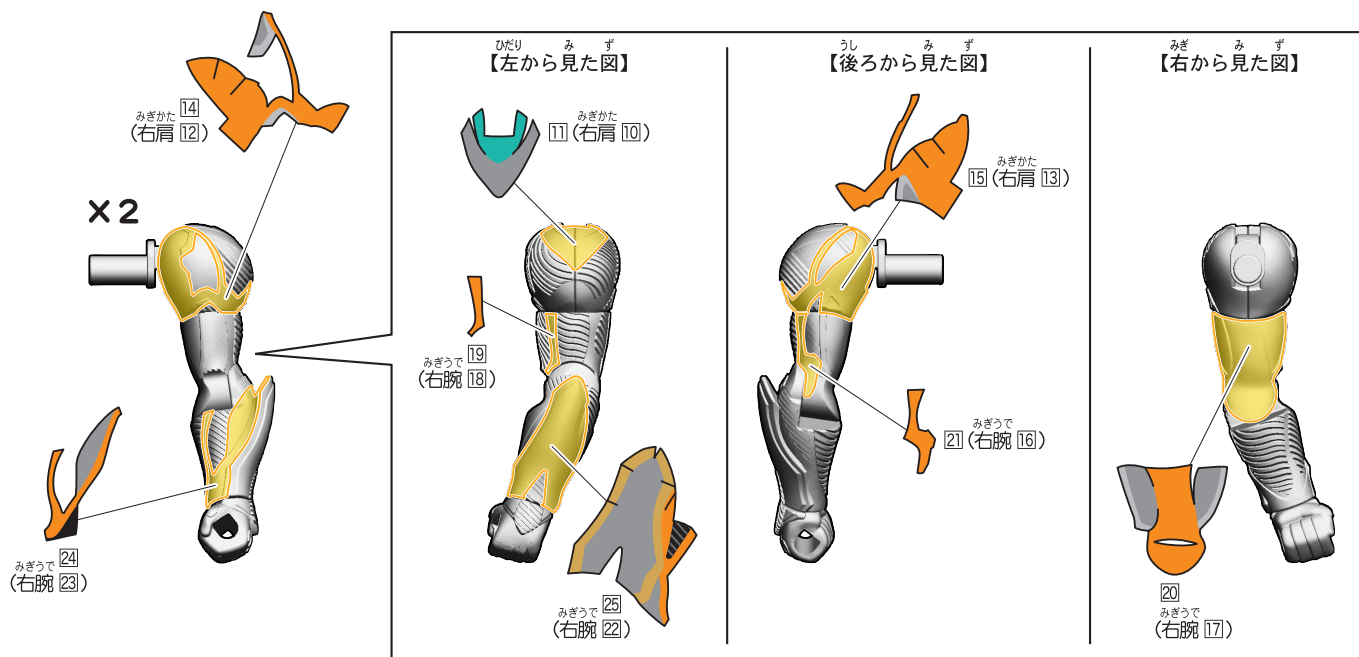

だいざ つか かつ
台座の使い方

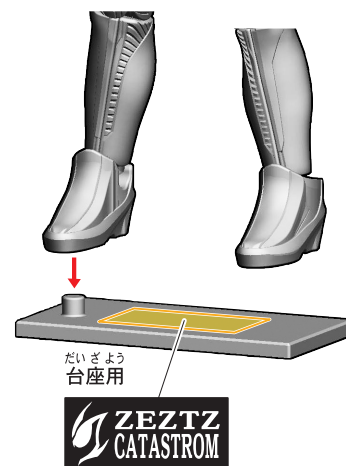

2.ゼツ カタストロムBのシールの貼り付け・組み立て

記号一覧
Symbol List

← 取り付けます Attach
← 取り外します Remove
← 動かします Move
▶ 向きに注意 Note The Direction

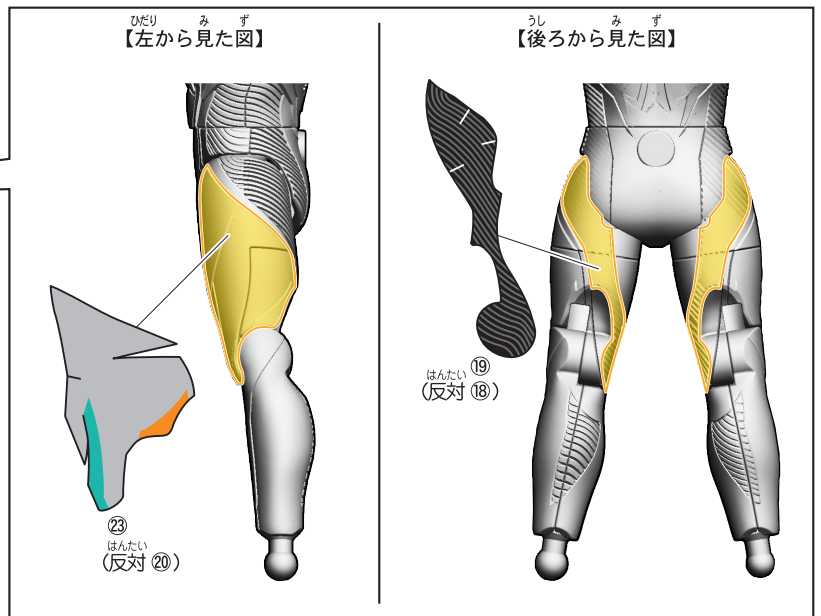
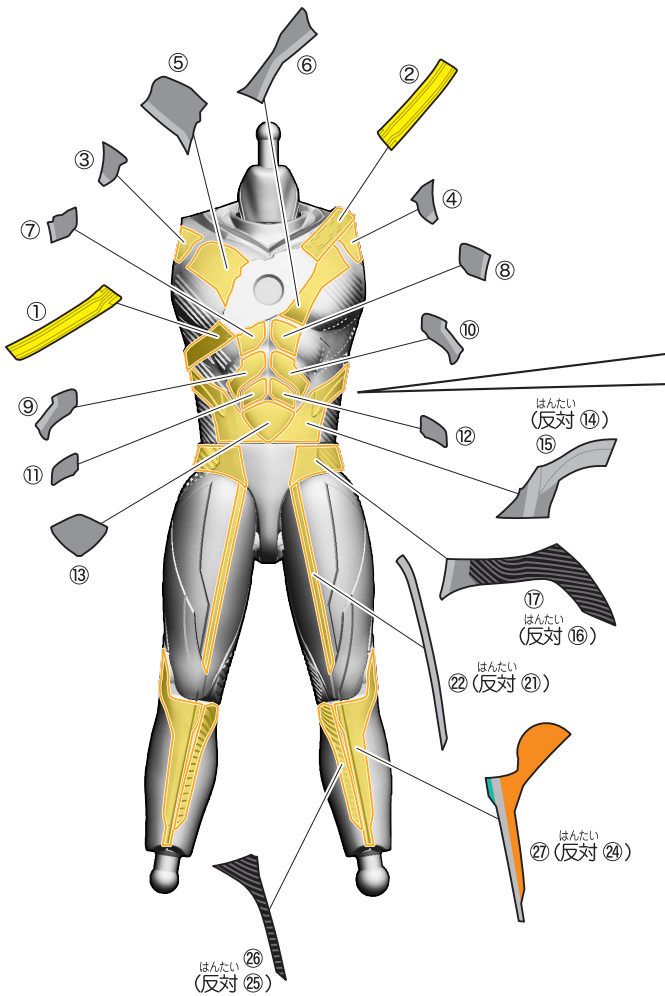

1.ゼツ カタストロムA / 2.ゼツ カタストロムBの組み立て

記号一覧
Symbol List

← 取り付けます Attach
← 取り外します Remove
← 動かします Move
▶ 向きに注意 Note The Direction

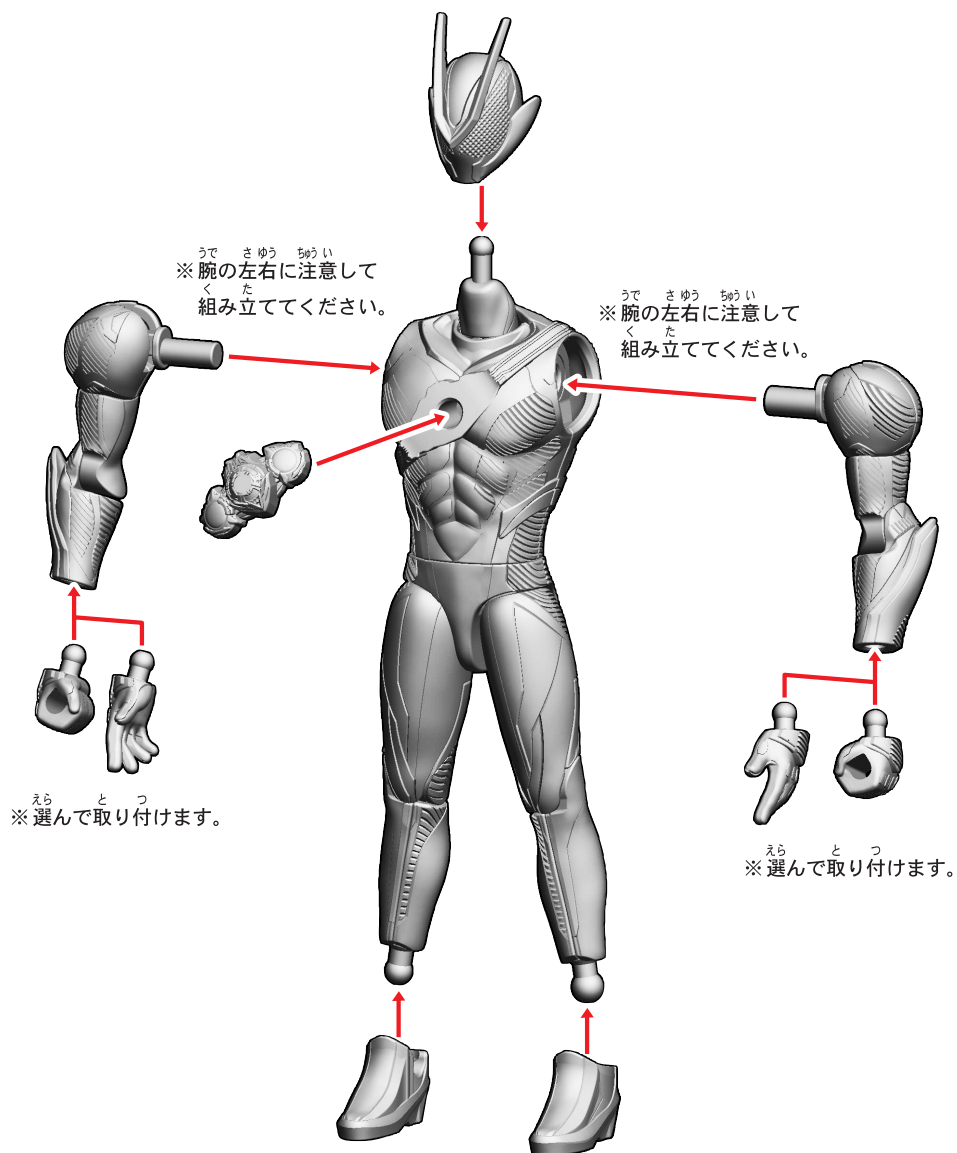

【ゼツ カタストロムの完成】



3.ゼッツ オルデルムAのシールの貼り付け・組み立て

記号一覧
Symbol List

← 取り付けます Attach
← 取り外します Remove
← 動かします Move
▶ 向きに注意 Note The Direction

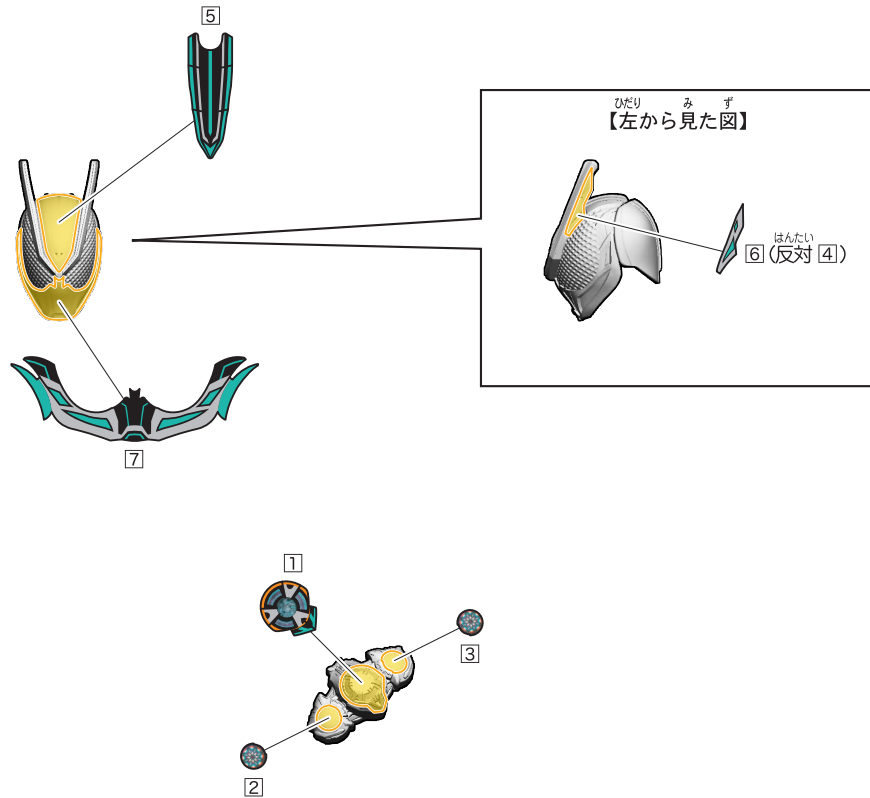

3.ゼツ オルデルムAのシールの貼り付け・組み立て

記号一覧
Symbol List

← 取り付けます Attach
← 取り外します Remove
← 動かします Move
▶ 向きに注意 Note The Direction

※パーツを外してシールを貼ります。

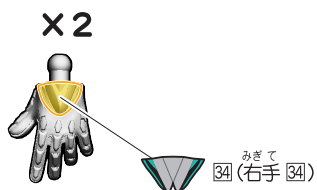
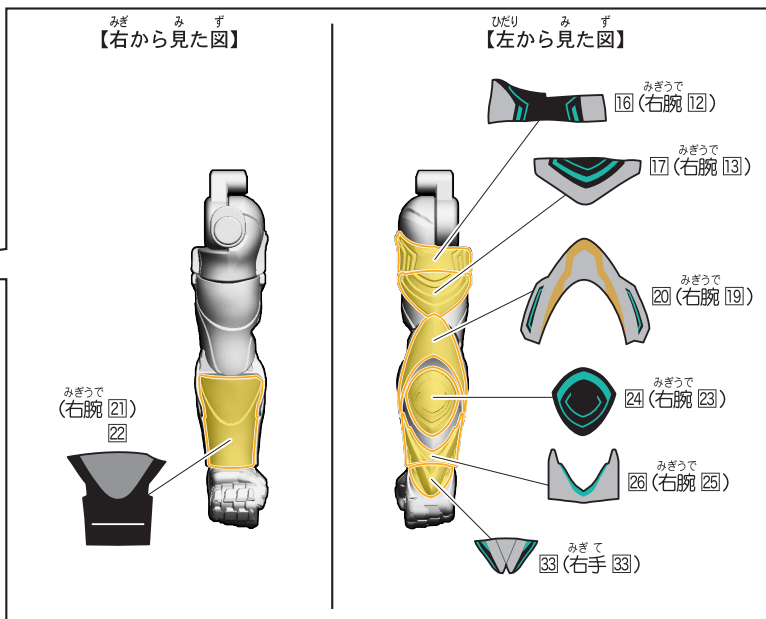
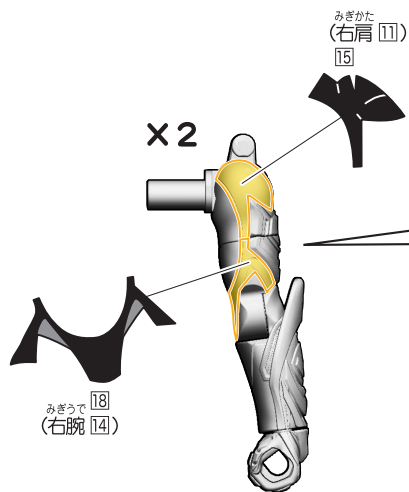
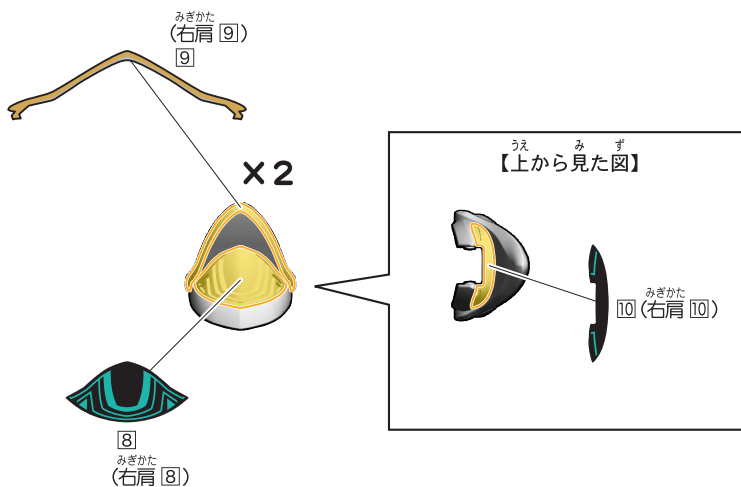
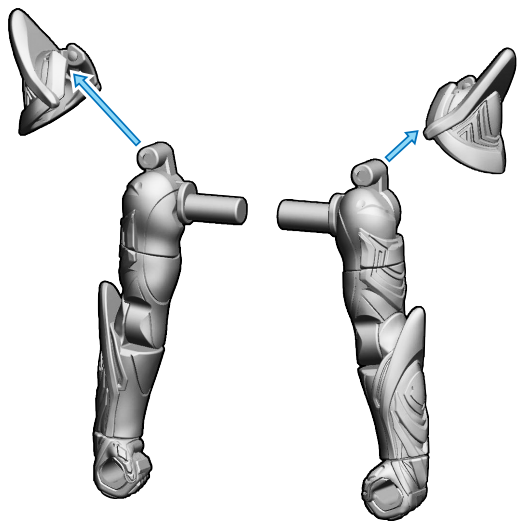

※シールを貼った後、再度パーツを取り付けます。

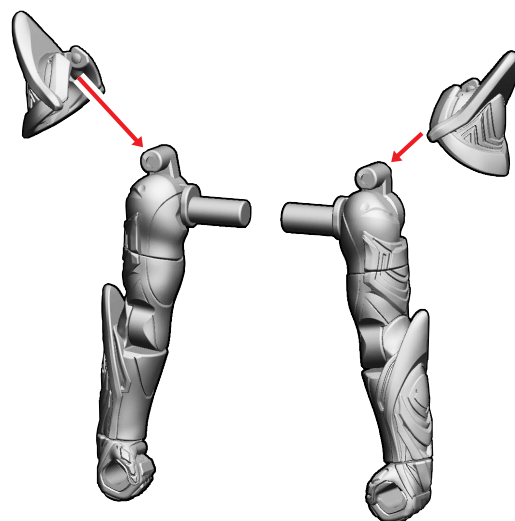

3.ゼッツ オルデルムAのシールの貼り付け・組み立て

記号一覧
Symbol List

← 取り付けます Attach
← 取り外します Remove
→ 動かします Move
▶ 向きに注意 Note The Direction

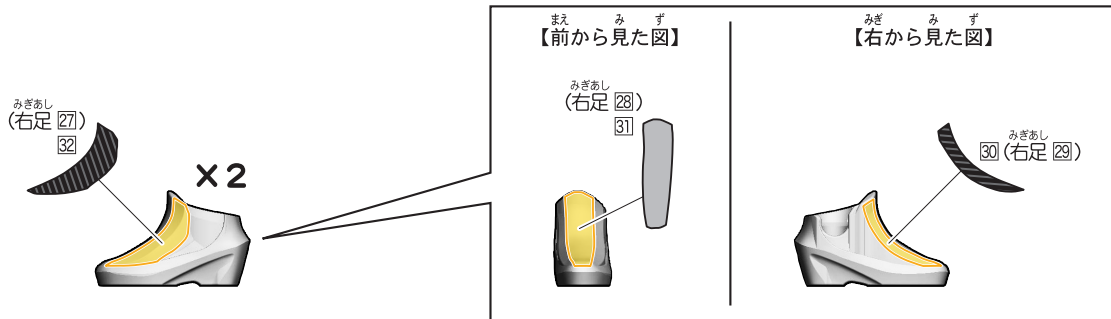

だいざ つかかた
台座の使い方

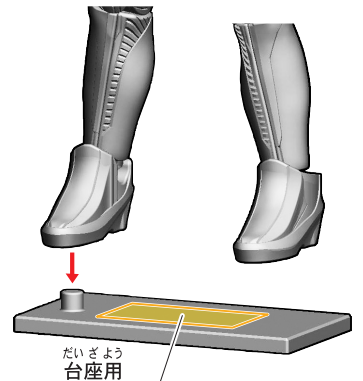

ZEZZ
ORDERM

4.ゼツ オルデルムBのシールの貼り付け・組み立て

記号一覧
Symbol List

- ← 取り付けます Attach
- ← 取り外します Remove
- ← 動かします Move
- ▶ 向きに注意 Note The Direction

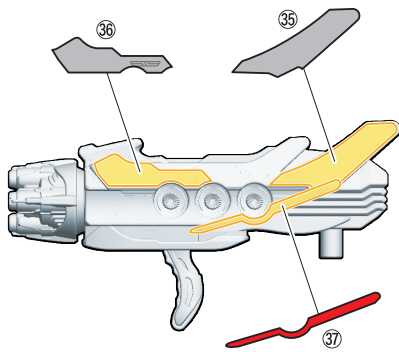

4.ゼツ オルデルムBのシールの貼り付け・組み立て

記号一覧
Symbol List

- ← 取り付けます Attach
- ← 取り外します Remove
- ← 動かします Move
- ▶ 向きに注意 Note The Direction

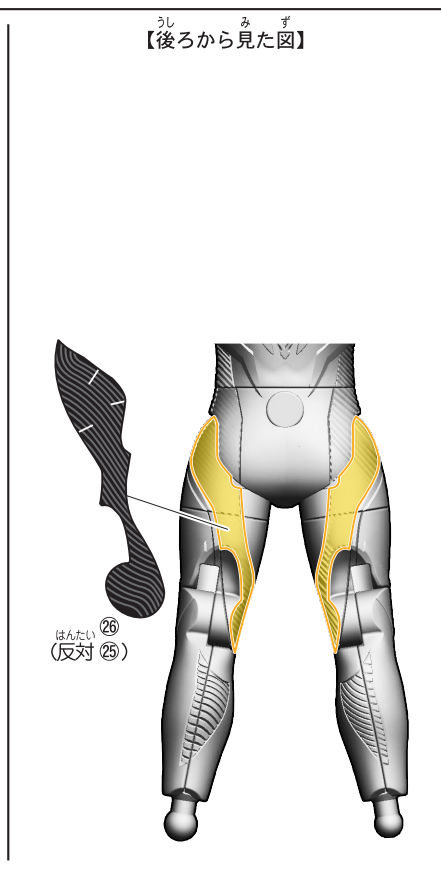
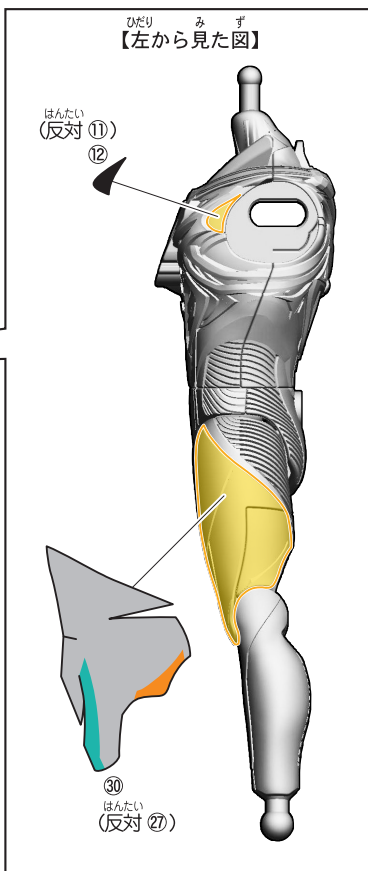
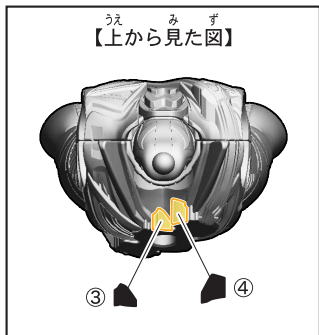

※画像と商品とは、多少異なりますのでご了承ください。

3.ゼツ オルデルムA / 4.ゼツ オルデルムBの組み立て

記号一覧
Symbol List

← 取り付けます Attach
← 取り外します Remove
→ 動かします Move
▶ 向きに注意 Note The Direction

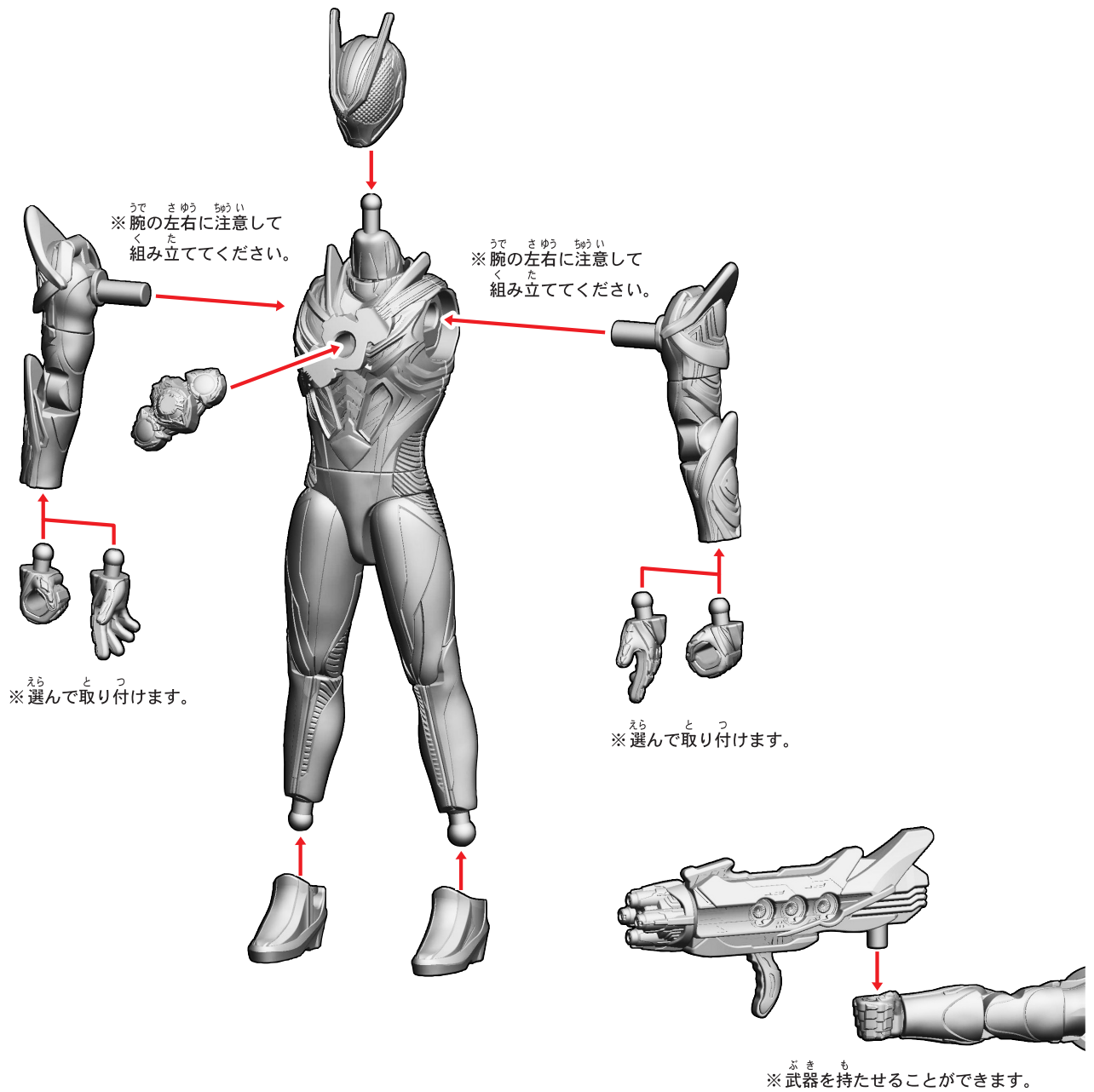

【ゼツ オルデルムの完成】



5.ドーンAのシールの貼り付け・組み立て

記号一覧
Symbol List

← 取り付けます Attach
← 取り外します Remove
← 動かします Move
▶ 向きに注意 Note The Direction

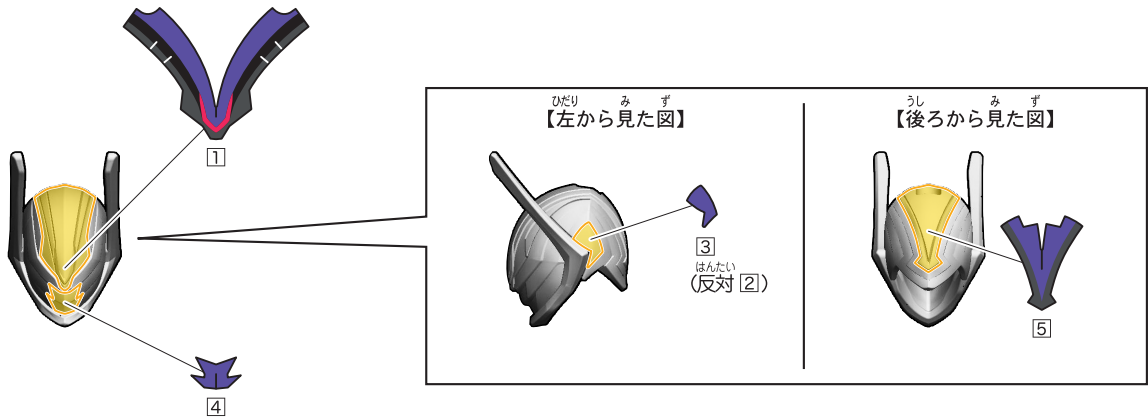

5. ドーンAのシールの貼り付け・組み立て

記号一覧
Symbol List

← 取り付けます Attach
← 取り外します Remove
→ 動かします Move
▶ 向きに注意 Note The Direction

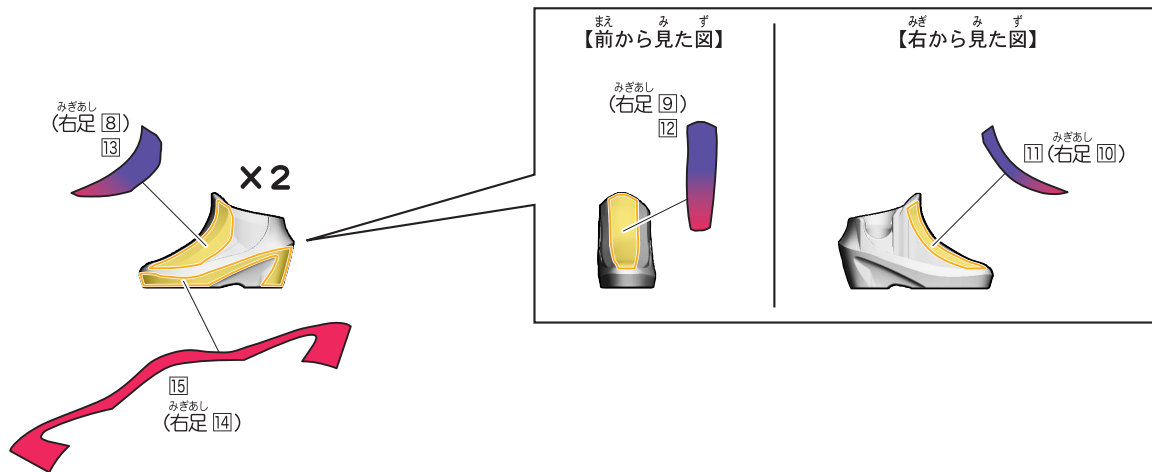
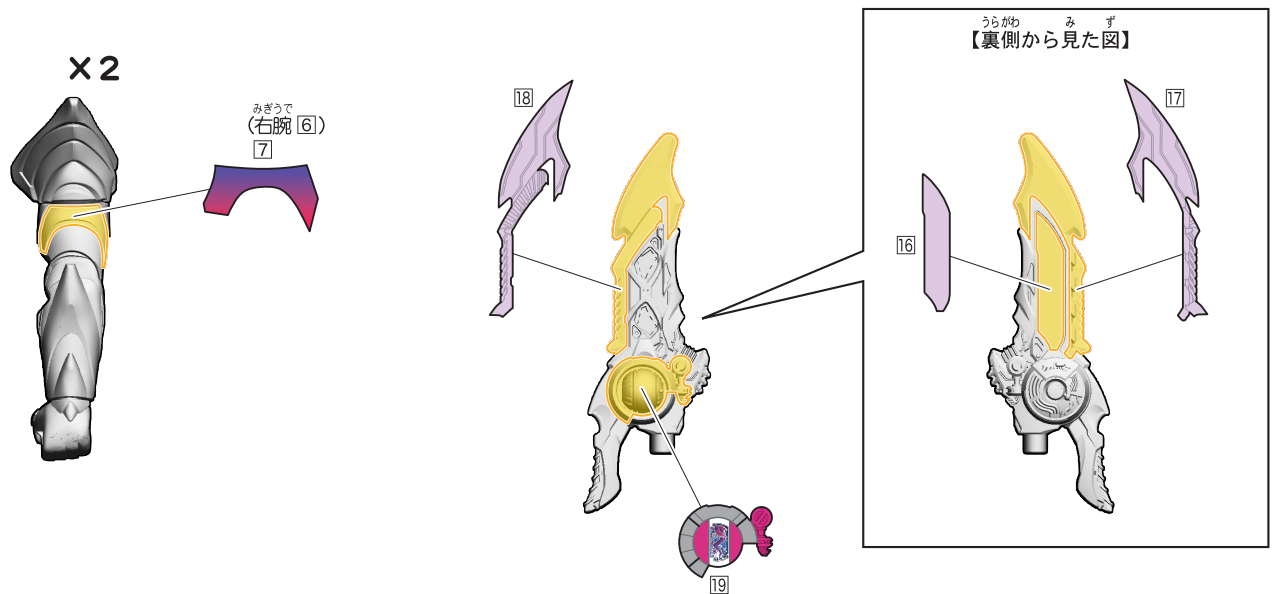

台座の使い方 (Base Usage)

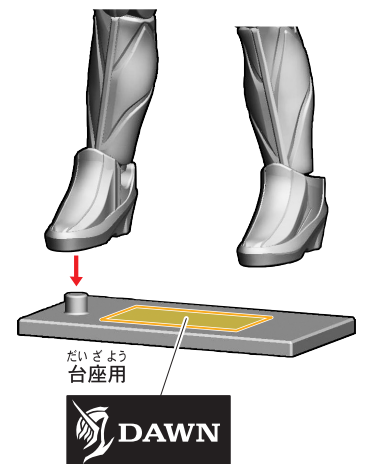

6. ドーンBのシールの貼り付け・組み立て

記号一覧
Symbol List

← 取り付けます Attach
← 取り外します Remove
← 動かします Move
△ 向きに注意 Note The Direction

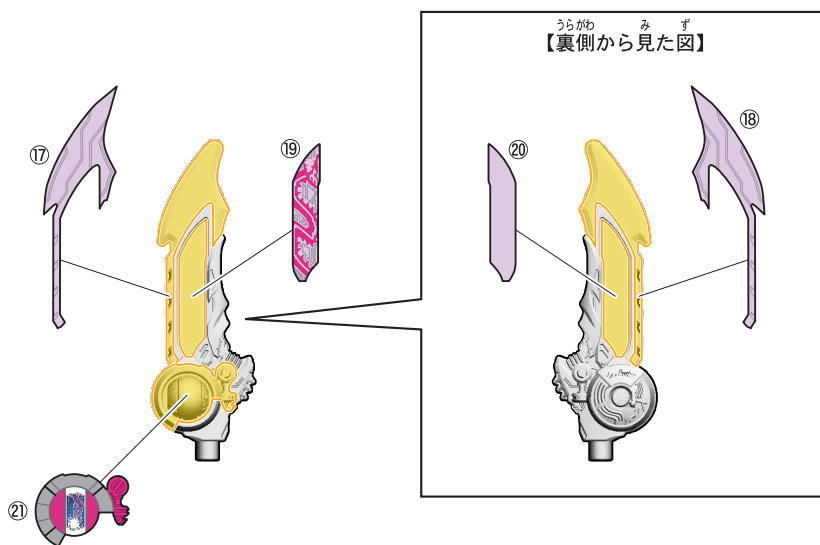
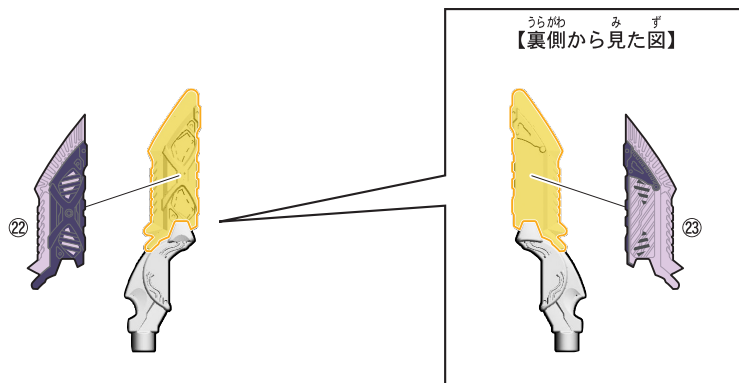

6. ドーンBのシールの貼り付け・組み立て

記号一覧
Symbol List

← 取り付けます Attach
← 取り外します Remove
← 動かします Move
▶ 向きに注意 Note The Direction

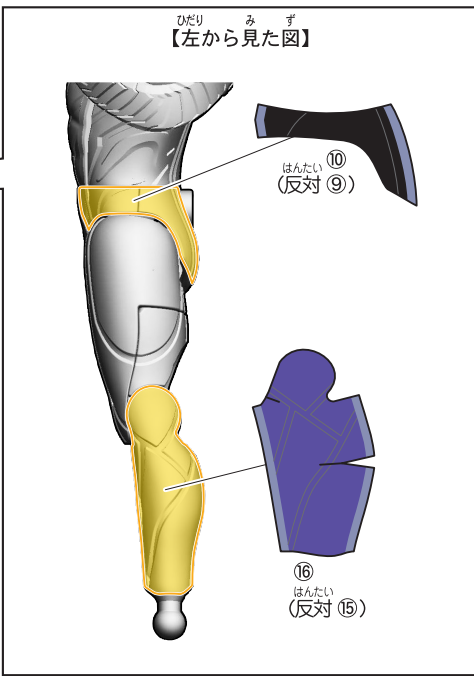
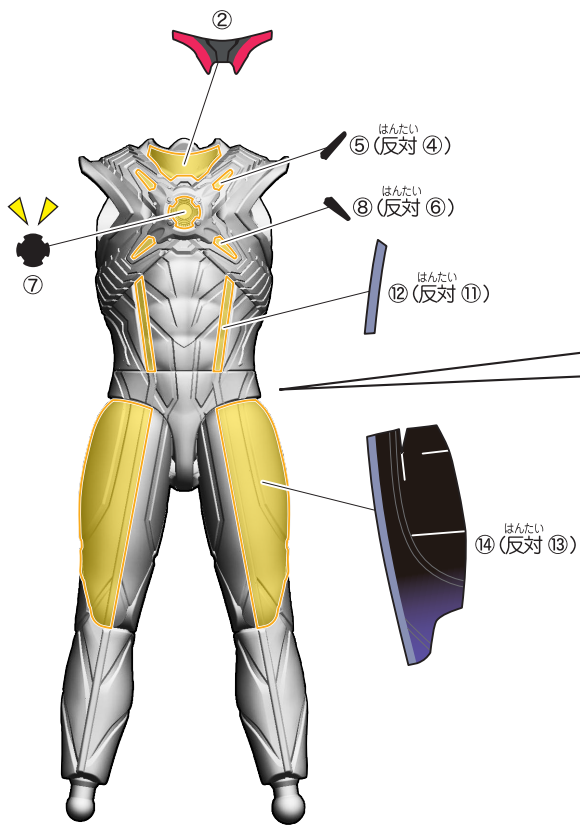
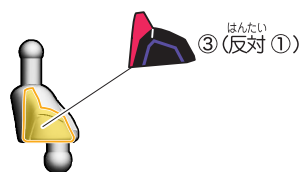
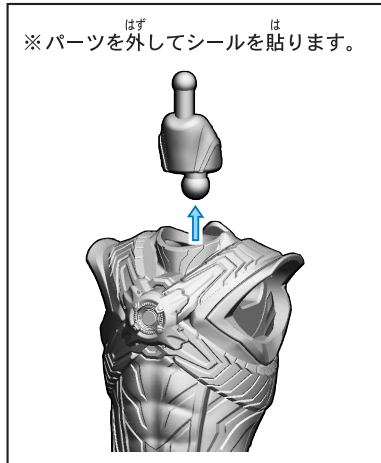

5.ドーンA/6.ドーンBの組み立て

記号一覧
Symbol List

← 取り付けます Attach
← 取り外します Remove
→ 動かします Move
▶ 向きに注意 Note The Direction

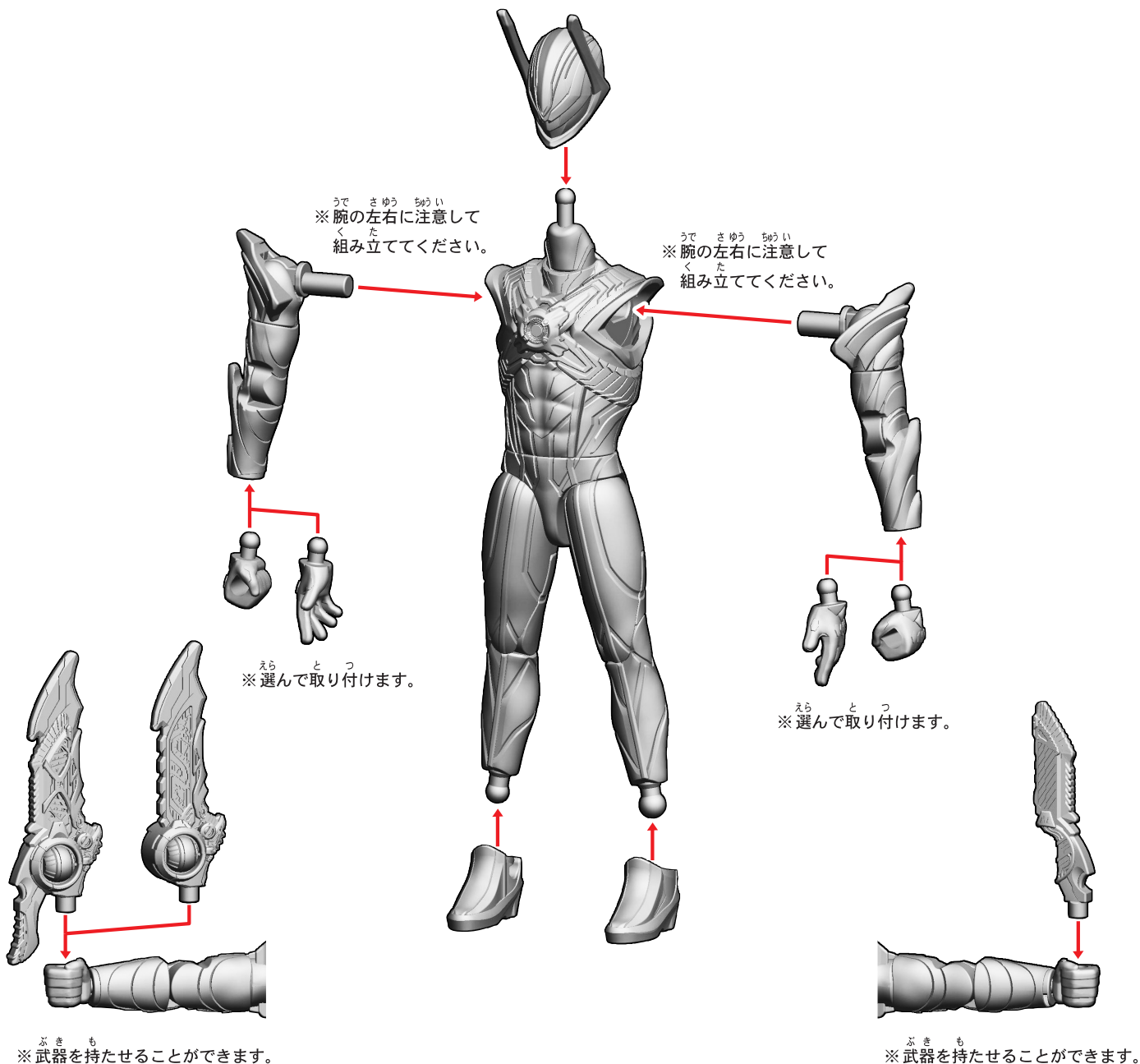

【ドーンの完成】



7.ロードスリー/ロードファイブ/ロードシックスAのシールの貼り付け・組み立て

記号一覧
Symbol List

← 取り付けます Attach
← 取り外します Remove
← 動かします Move
▶ 向きに注意 Note The Direction



※「ロードスリー」、「ロードファイブ」、「ロードシックス」のいずれかを選んでシールを貼り付けてください。

<ロードスリー>

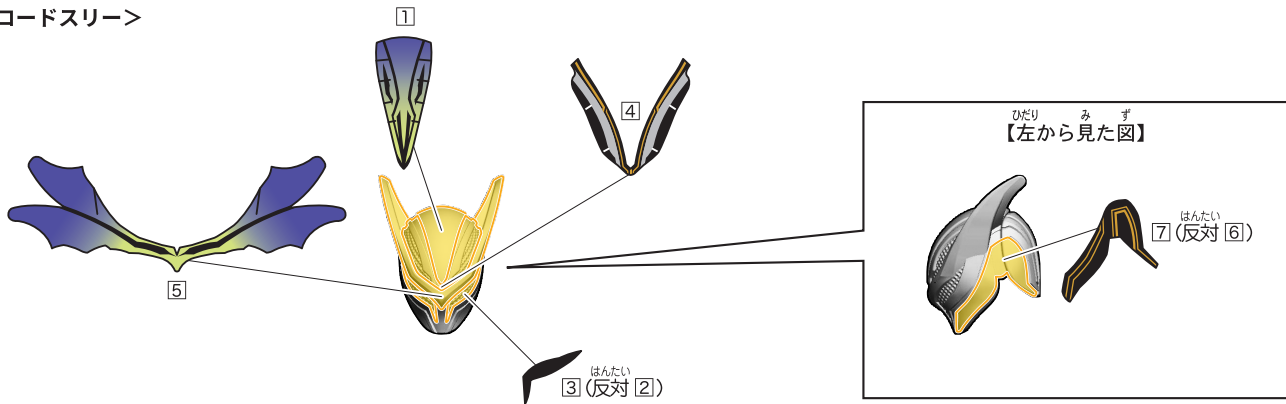

※このお好みでシールを貼ってください。

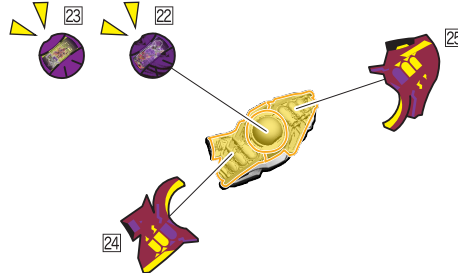

7.ロードスリー/ロードファイブ/ロードシックスAのシールの貼り付け・組み立て

まごういちらん
記号一覧
Symbol List

← 取り付けます Attach
← 取り外します Remove
→ 動かします Move
◇ 向きに注意 Note The Direction

<ロードスリー>

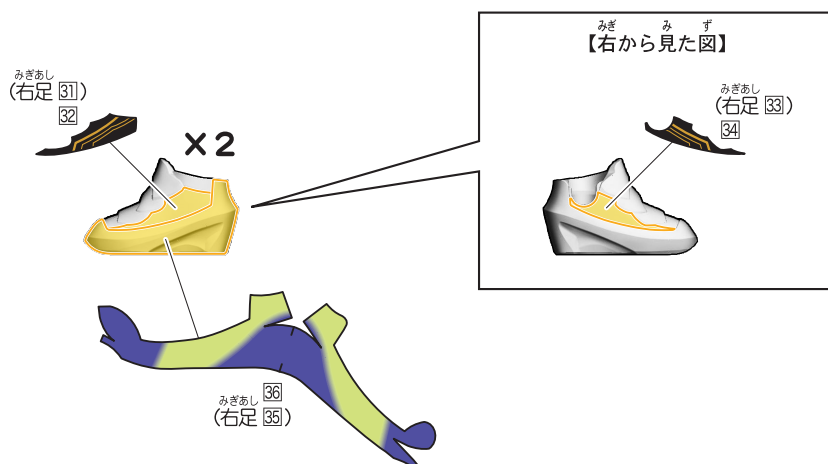
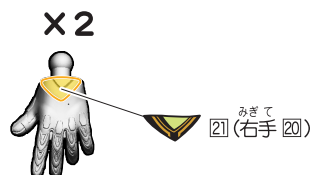
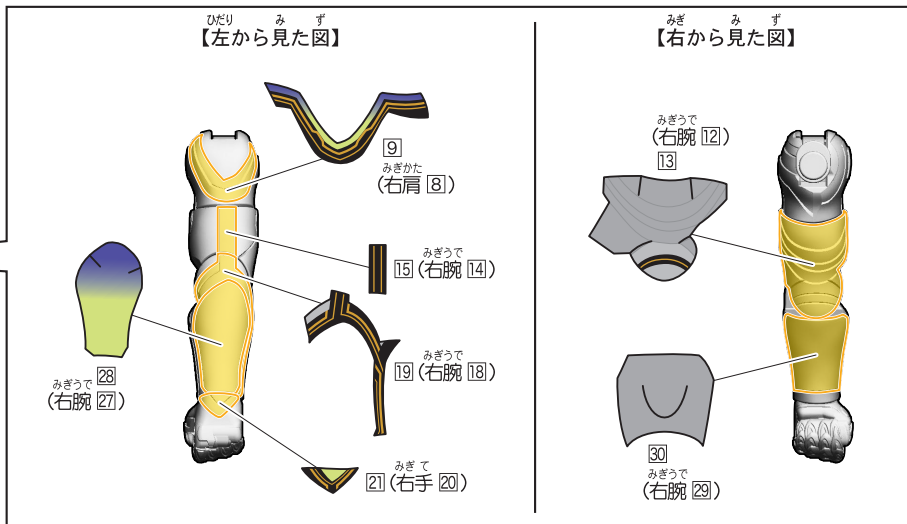
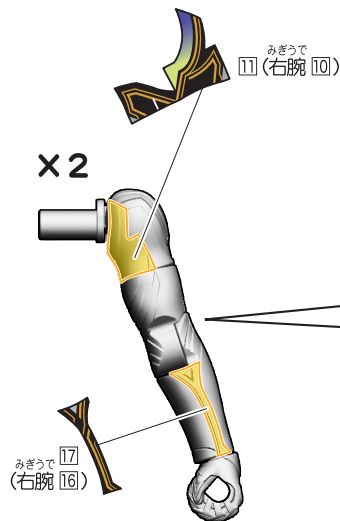

7.ロードスリー/ロードファイブ/ロードシックスAのシールの貼り付け・組み立て

記号一覧
Symbol List

← 取り付けます Attach
← 取り外します Remove
← 動かします Move
▶ 向きに注意 Note The Direction

<ロードスリー>

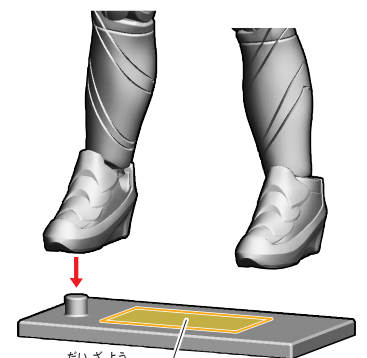
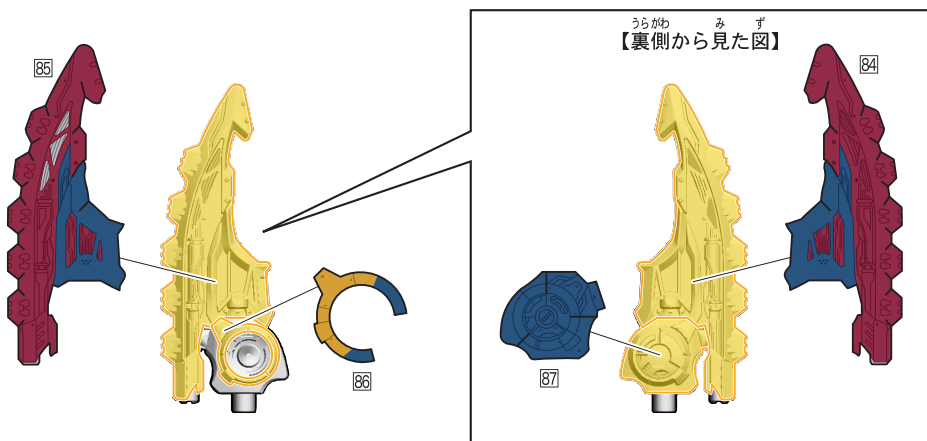
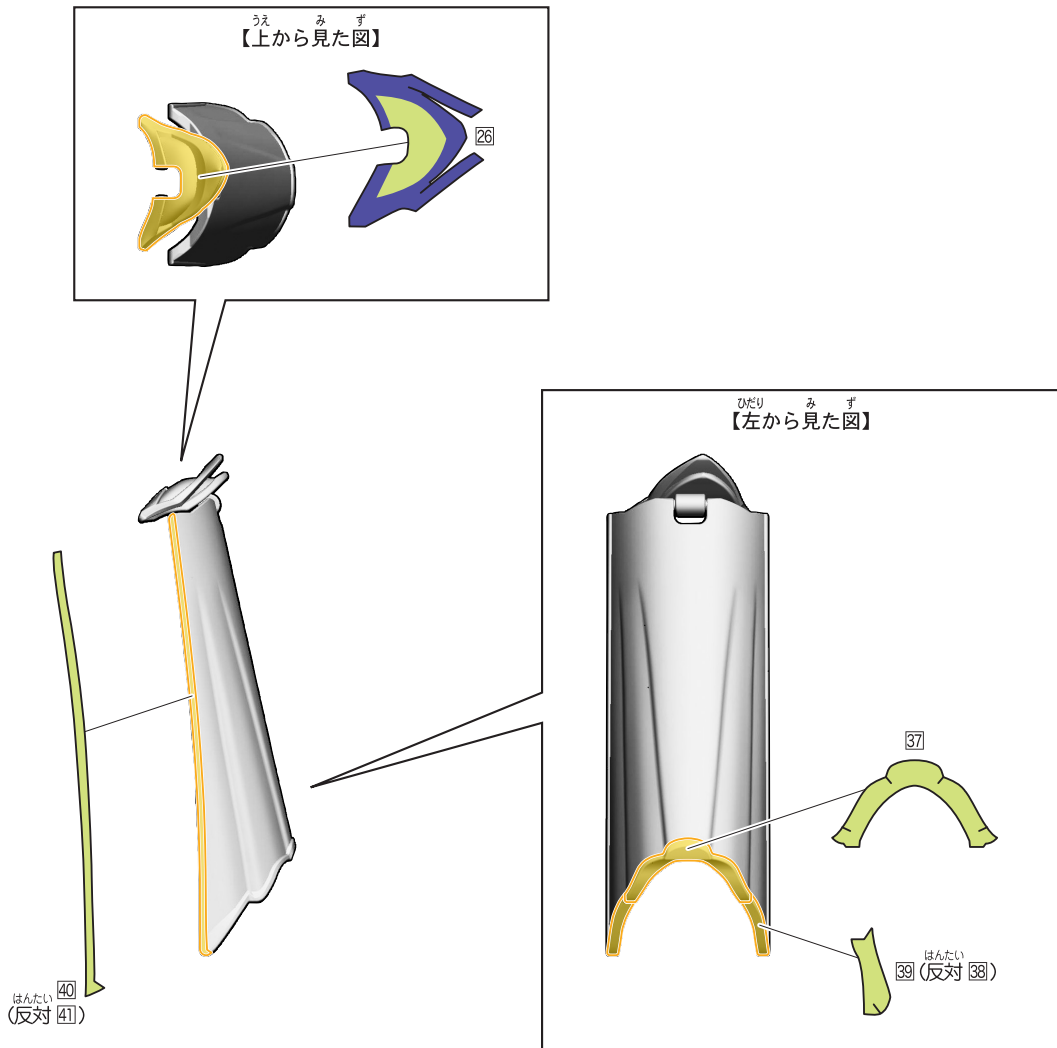

だいざよう
 台座用
LORD THREE
 この
 ※お好みでシールを貼ってください。

7.ロードスリー/ロードファイブ/ロードシックスAのシールの貼り付け・組み立て

記号一覧
Symbol List

← 取り付けます Attach
← 取り外します Remove
← 動かします Move
▶ 向きに注意 Note The Direction

<ロードファイブ>

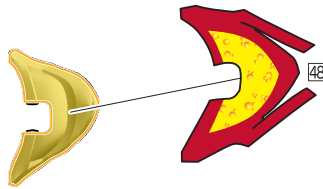
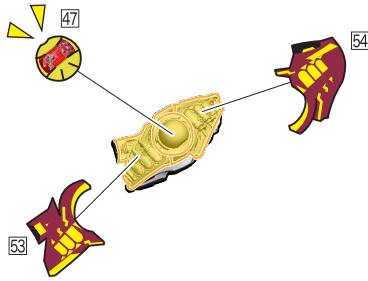
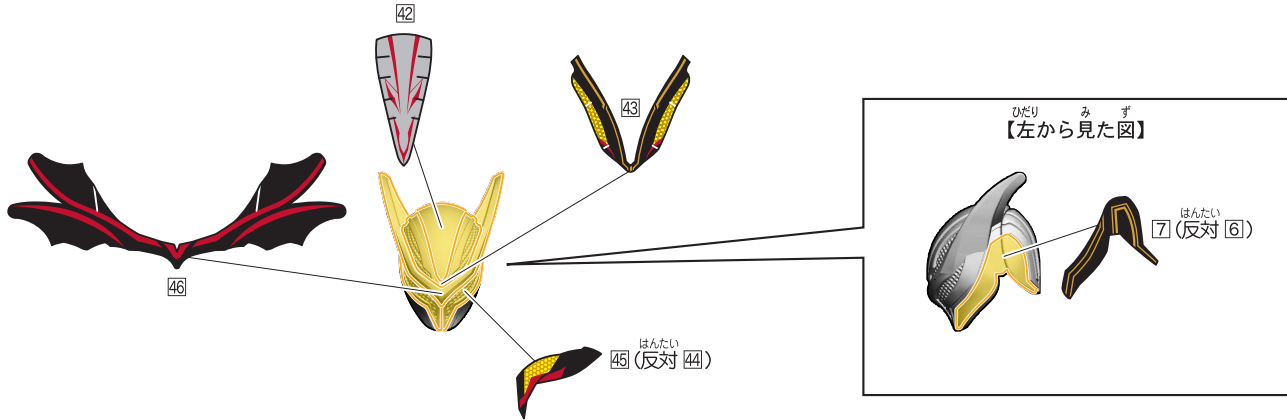

7.ロードスリー/ロードファイブ/ロードシックスAのシールの貼り付け・組み立て

記号一覧
Symbol List

← 取り付けます Attach
← 取り外します Remove
→ 動かします Move
▶ 向きに注意 Note The Direction

<ロードファイブ>

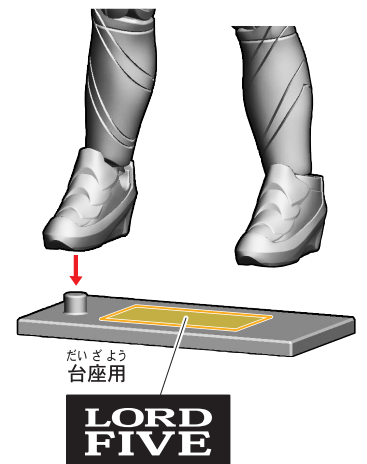
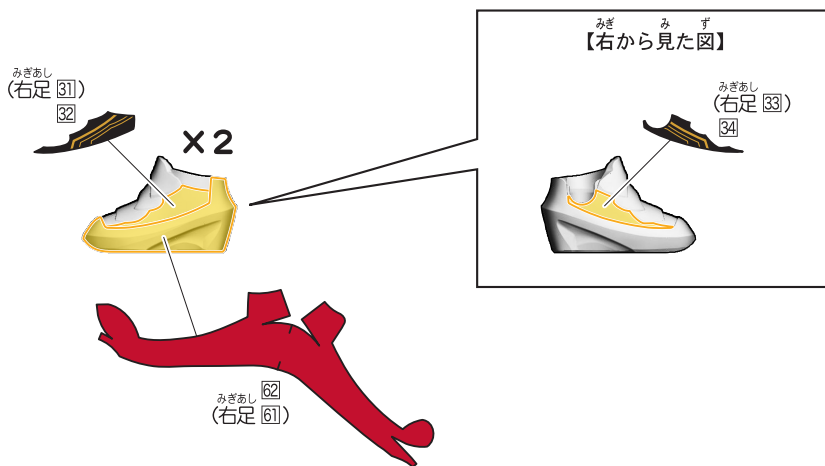
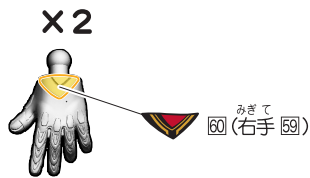
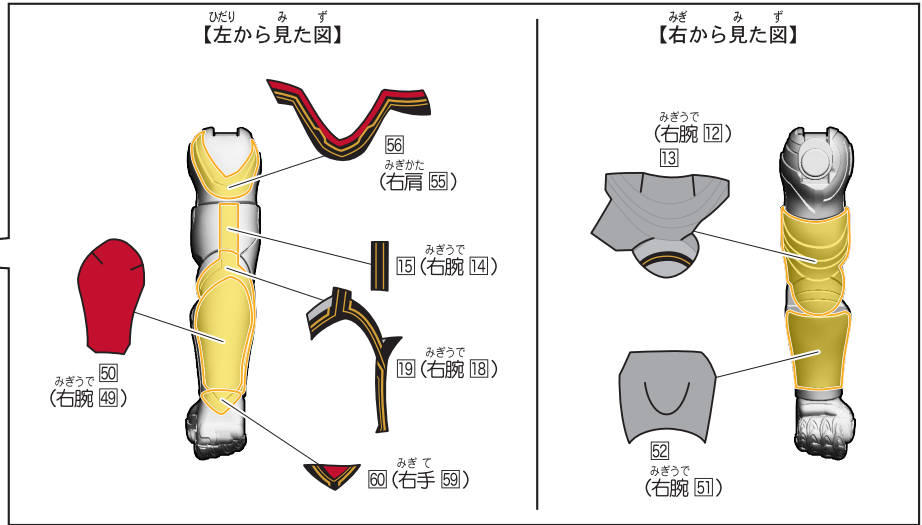
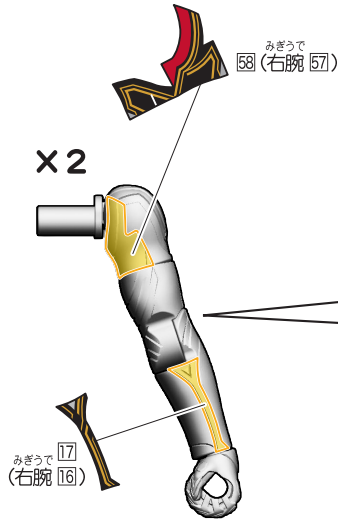

このは ※お好みでシールを貼ってください。

7.ロードスリー/ロードファイブ/ロードシックスAのシールの貼り付け・組み立て

記号一覧
Symbol List

← 取り付けます Attach
← 取り外します Remove
← 動かします Move
▶ 向きに注意 Note The Direction

<ロードシックス>

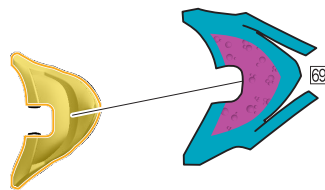
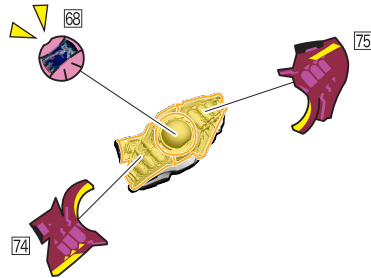
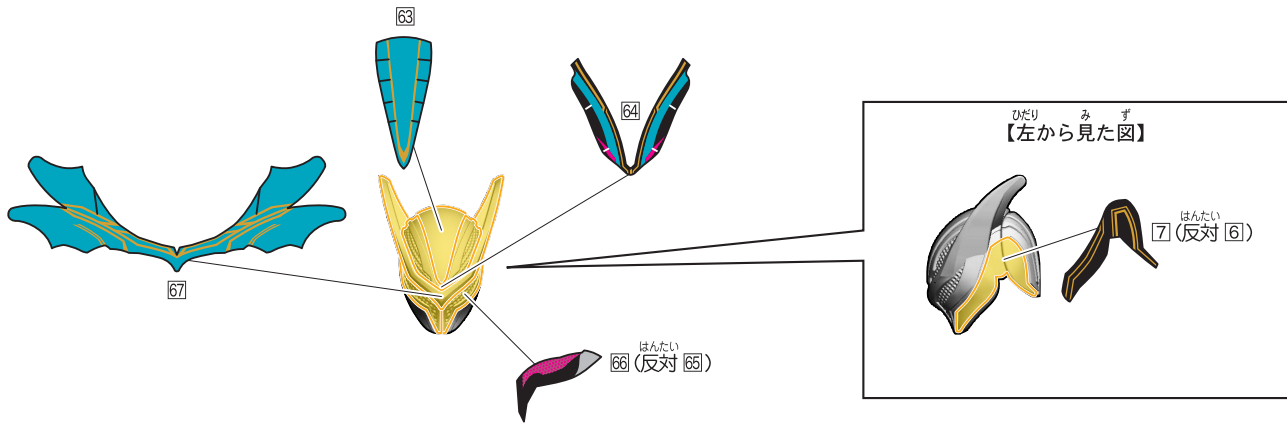

8.ロードスリー/ロードファイブ/ロードシックスBのシールの貼り付け・組み立て

記号一覧
Symbol List

- ← 取り付けます Attach
- ← 取り外します Remove
- 動かします Move
- ▶ 向きに注意 Note The Direction



※「ロードスリー」、「ロードファイブ」、「ロードシックス」のいずれかを選んでシールを貼り付けてください。

<ロードスリー>



【左から見た図】

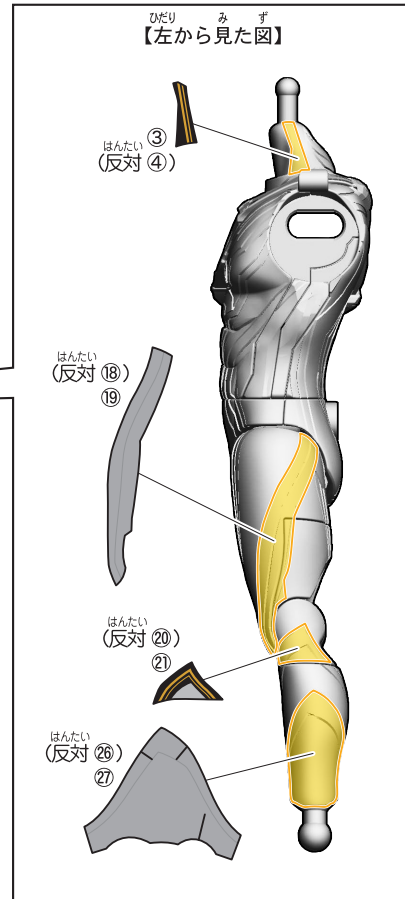

×2

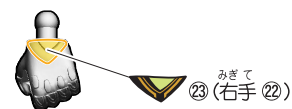

8.ロードスリー/ロードファイブ/ロードシックスBのシールの貼り付け・組み立て

記号一覧
Symbol List

- ← 取り付けます Attach
- ← 取り外します Remove
- 動かします Move
- ▶ 向きに注意 Note The Direction

<ロードシックス>

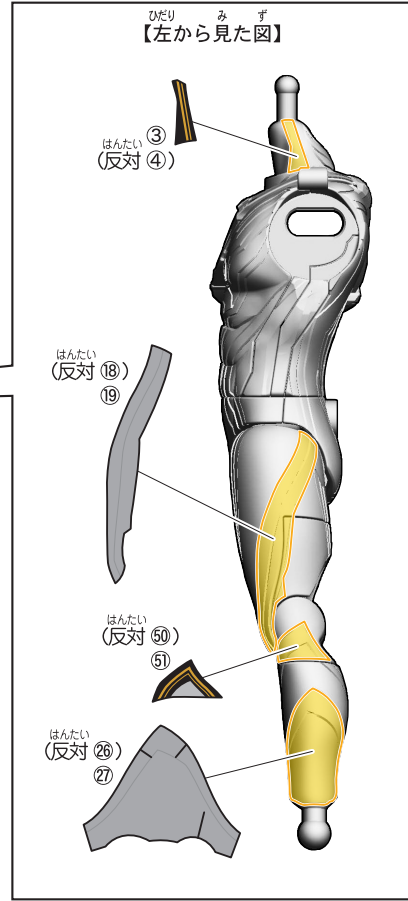
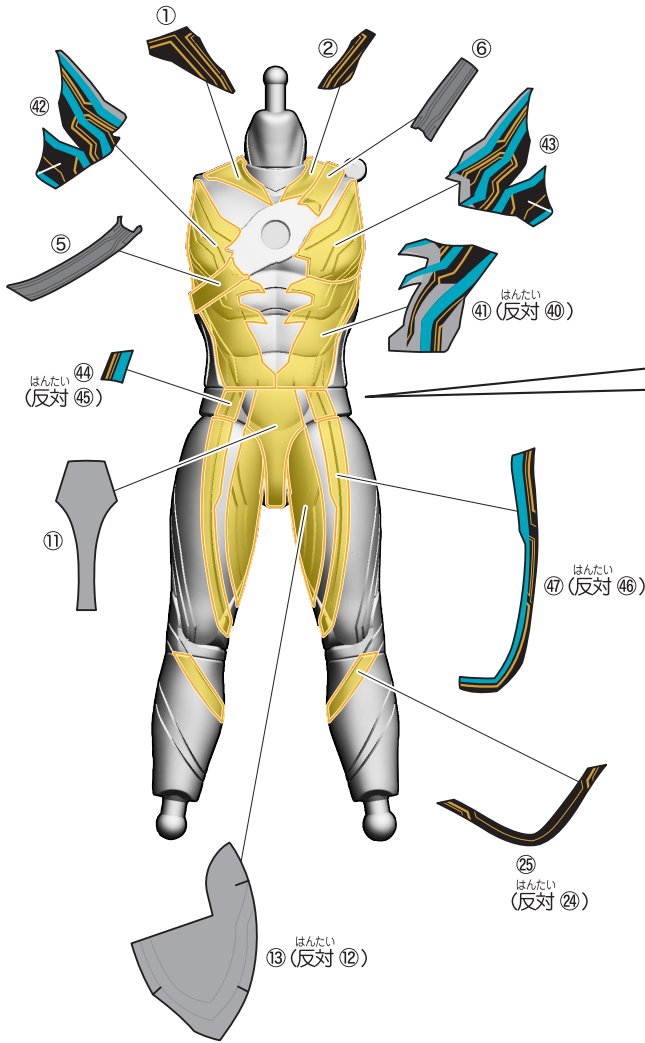

X 2

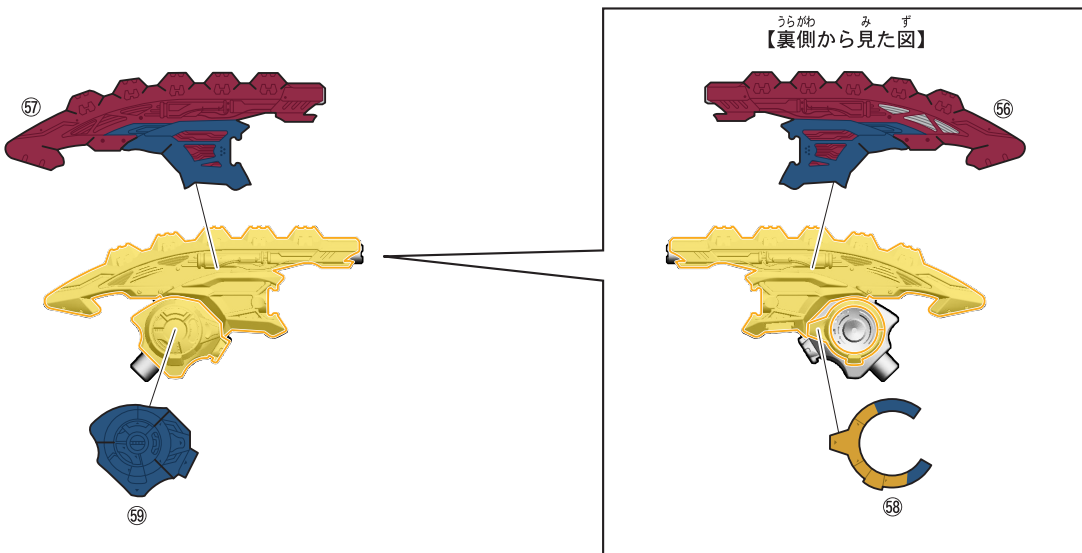

7.ロードスリー/ロードファイブ/ロードシックスA / 8.ロードスリー/ロードファイブ/ロードシックスBの組み立て

記号一覧
Symbol List

← 取り付けます Attach
← 取り外します Remove
→ 動かします Move
▶ 向きに注意 Note The Direction

<ロードファイブ>

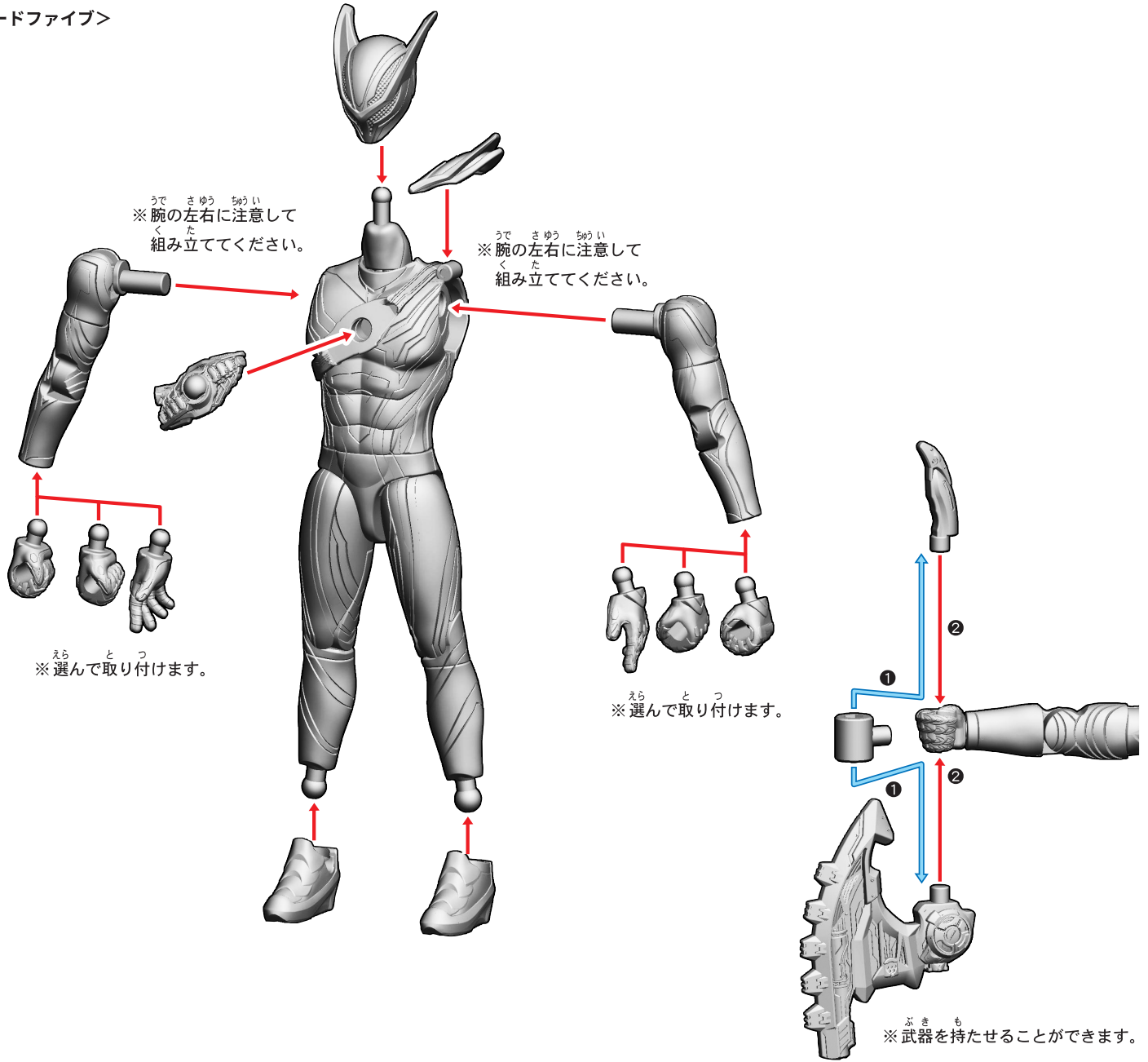

【ロードファイブの完成】



7.ロードスリー/ロードファイブ/ロードシックスA / 8.ロードスリー/ロードファイブ/ロードシックスBの組み立て

記号一覧
Symbol List

← 取り付けます Attach
← 取り外します Remove
→ 動かします Move
▶ 向きに注意 Note The Direction

<ロードシックス>

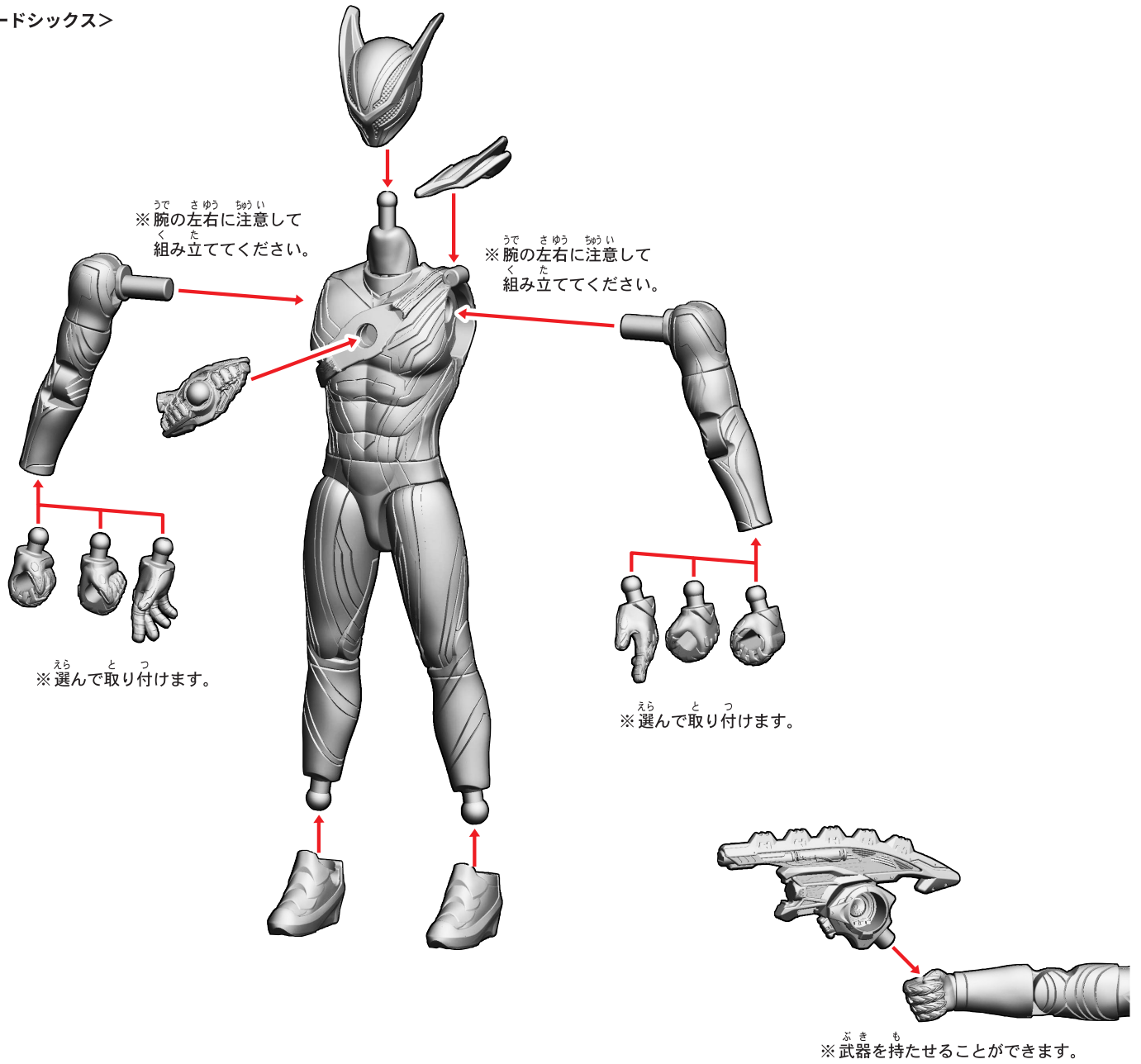

【ロードシックスの完成】



9.ヴァレン パルフェモードAのシールの貼り付け・組み立て

記号一覧
Symbol List

← 取り付けます Attach
← 取り外します Remove
← 動かします Move
▶ 向きに注意 Note The Direction

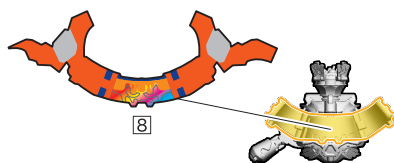
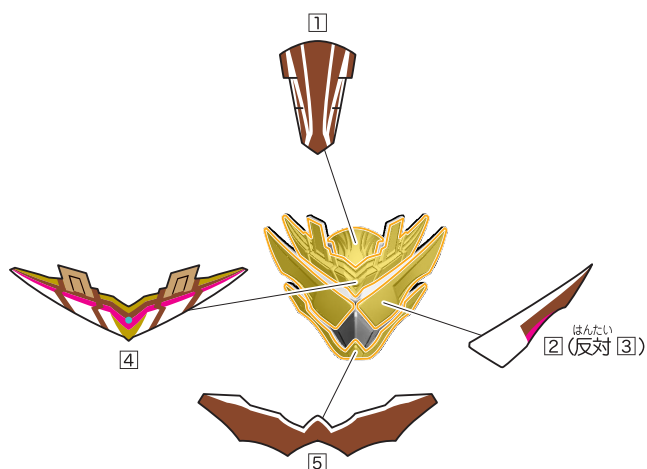

9.ヴァレンパルフェモードAのシールの貼り付け・組み立て

記号一覧
Symbol List

← 取り付けます Attach
← 取り外します Remove
← 動かします Move
▶ 向きに注意 Note The Direction

※パーツを外してシールを貼ります。

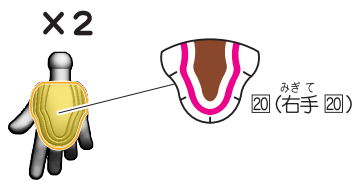
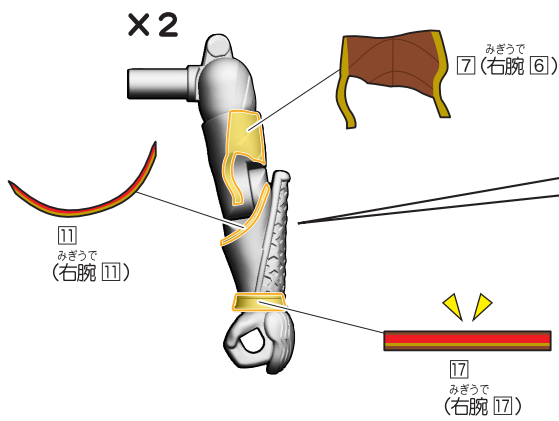
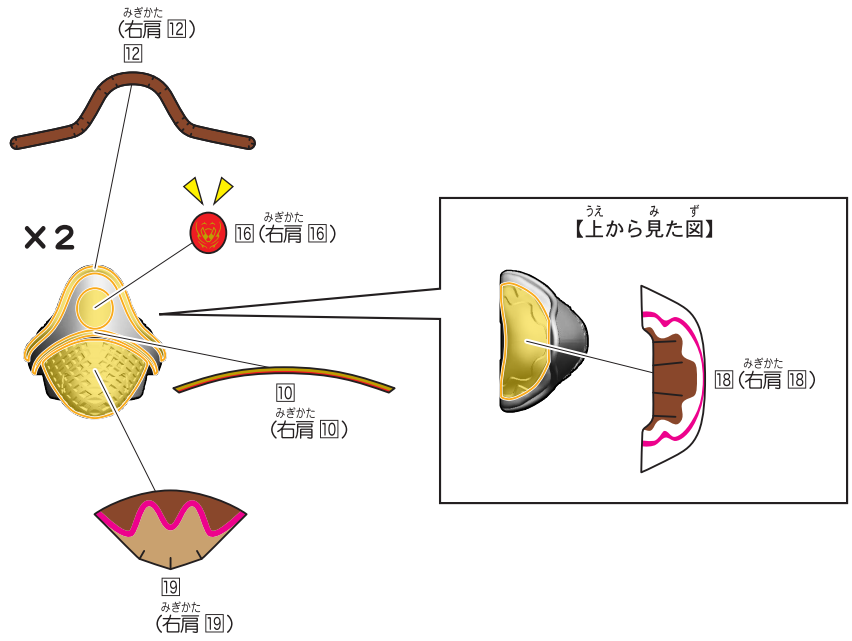
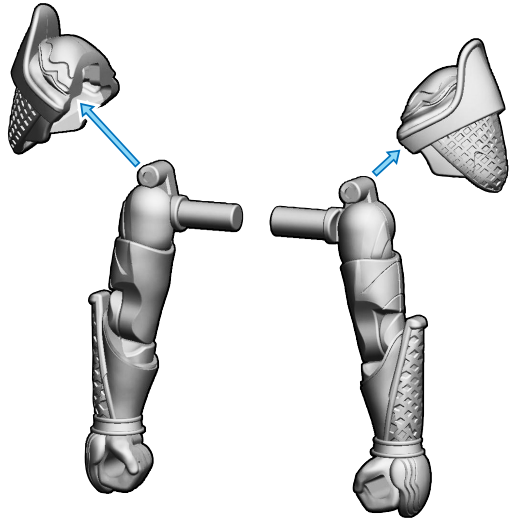

※シールを貼った後、再度パーツを取り付けます。

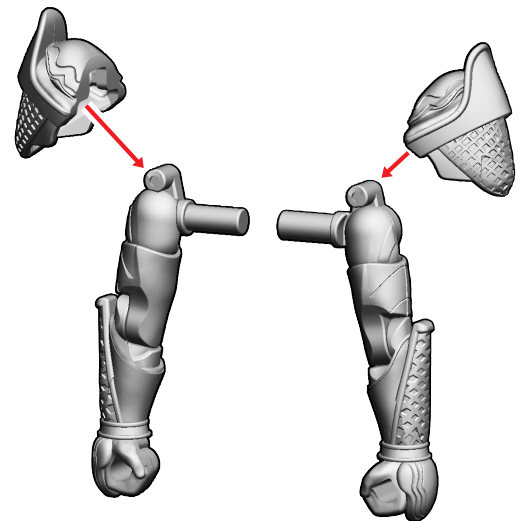

9.ヴァレン パルフェモードAのシールの貼り付け・組み立て

記号一覧
Symbol List

← 取り付けます Attach
← 取り外します Remove
→ 動かします Move
▶ 向きに注意 Note The Direction

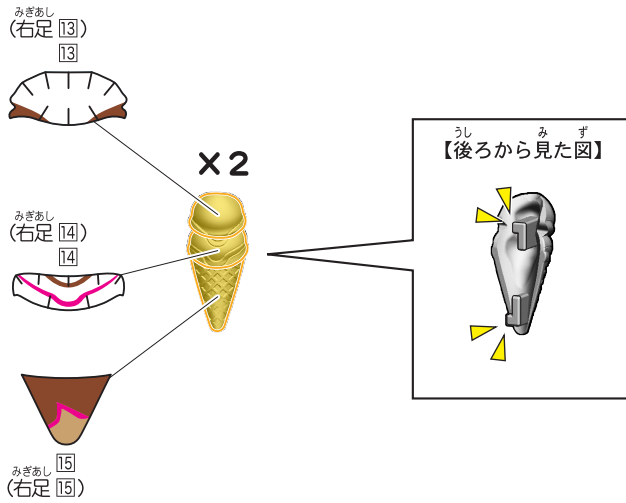

※ シールのデザインをパーツの
 モールドに合わせて貼ります。

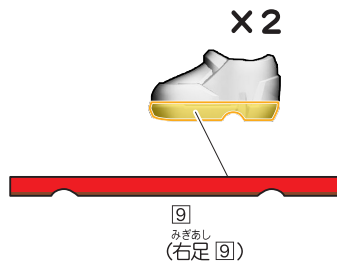

だいざ つかかた
 台座の使い方

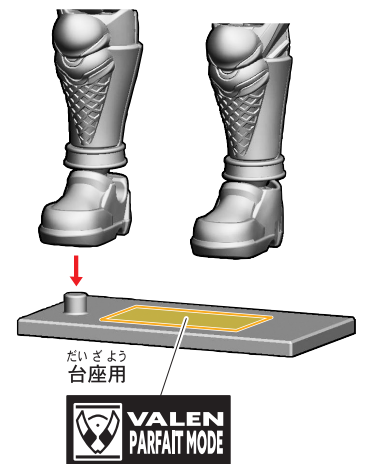

10.ヴァレンパルフェモードBのシールの貼り付け・組み立て

記号一覧
Symbol List

- 取り付けます**
Attach
- 取り外します**
Remove
- 動かします**
Move
- 向きに注意**
Note The Direction

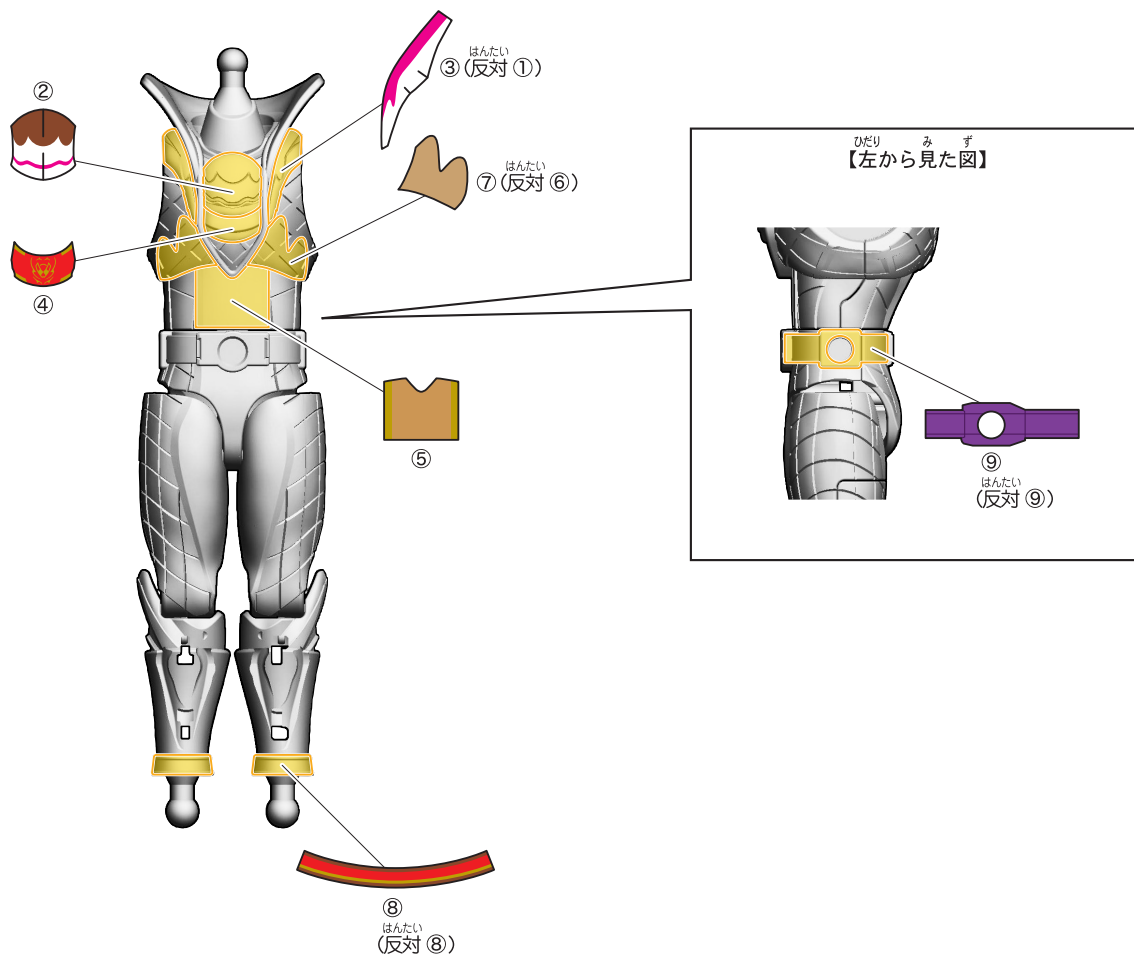

9.ヴァレンパルフェモードA / 10.ヴァレンパルフェモードBの組み立て

記号一覧
Symbol List

← 取り付けます Attach
← 取り外します Remove
→ 動かします Move
▶ 向きに注意 Note The Direction

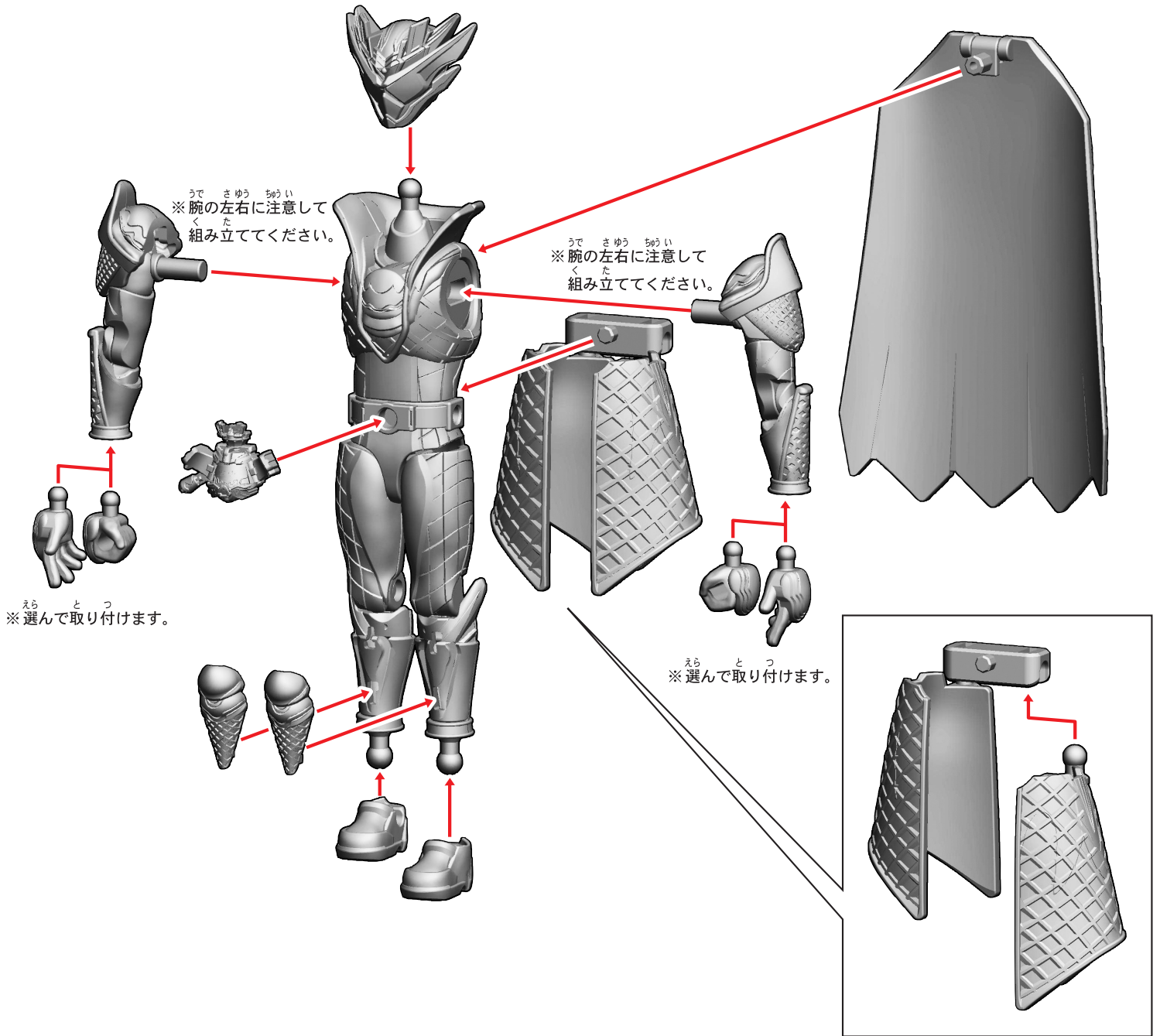

【ヴァレンパルフェモードの完成】

