

■アトラスガンダム 本体の組み立て方

●各パーツを本体に取り付けます。

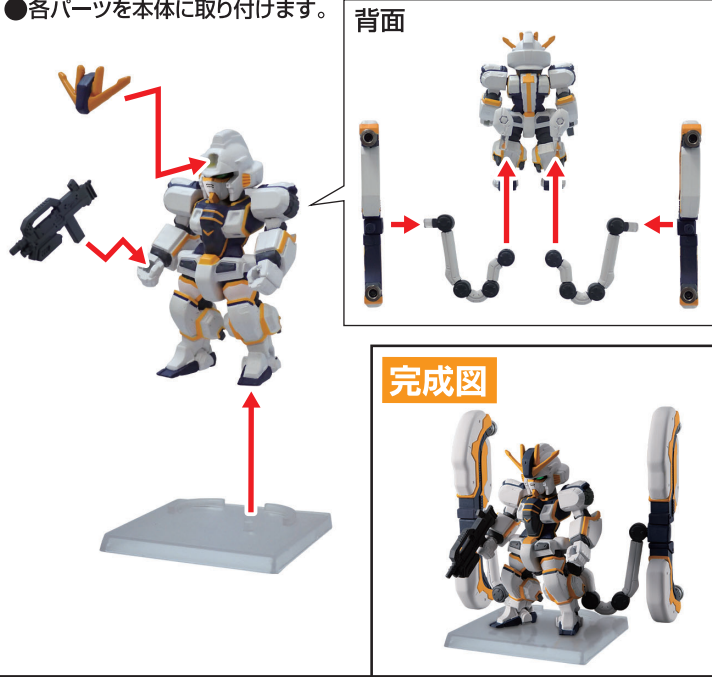

■フルアーマー百式改 本体の組み立て方

●各パーツを本体に取り付けます。



■パラス・アテネ 本体の組み立て方

●各パーツを本体に取り付けます。



■ヒルドルフ 本体の組み立て方

●各パーツを本体に取り付けます。



品目コード：2578574

注意 お買い上げのお客様へ 必ずお読みください。

●本商品の対象年齢は15才以上です。対象年齢未満のお子様には絶対に与えないでください。●小さな部品がありますので、小さなお子様が悪く飲み込まないように注意してください。窒息などの危険があります。●設定を忠実に再現してあるため、尖った部分や鋭い部分があります。商品を使用の際に思わぬケガをするおそれがありますのでご注意ください。また、小さなお子様のいるご家庭では、お子様の手の届かない場所に保管し、絶対に与えないでください。

〈使用上の注意〉 ●本商品を樹脂製のソファやシート、タイルなどの上に置かないでください。長時間接触していると色がる場合があります。●本商品は精密に作られています。無理な力を加えたり、落としたりすると破損するおそれがあります。

■アトラスガンダム 通常形態 武装の付け替え方

■アトラスガンダム 飛行形態への組み替え方

■アトラスガンダム 潜航形態(立ち乗り)への組み替え方

■アトラスガンダム 潜航形態への組み替え方

■フルアーマー百式改 炸裂ボルト(展開状態)の付け替え方

■パラス・アテネ 大型ミサイルの取り付け方

■ヒルドルブ モビル形態(ショベル・アーム収納状態)への組み替え方

■ヒルドルブ モビル形態(ショベル・アーム展開状態)への組み替え方

■セット内容

※下の画像は拡張パーツセットの一覧です。

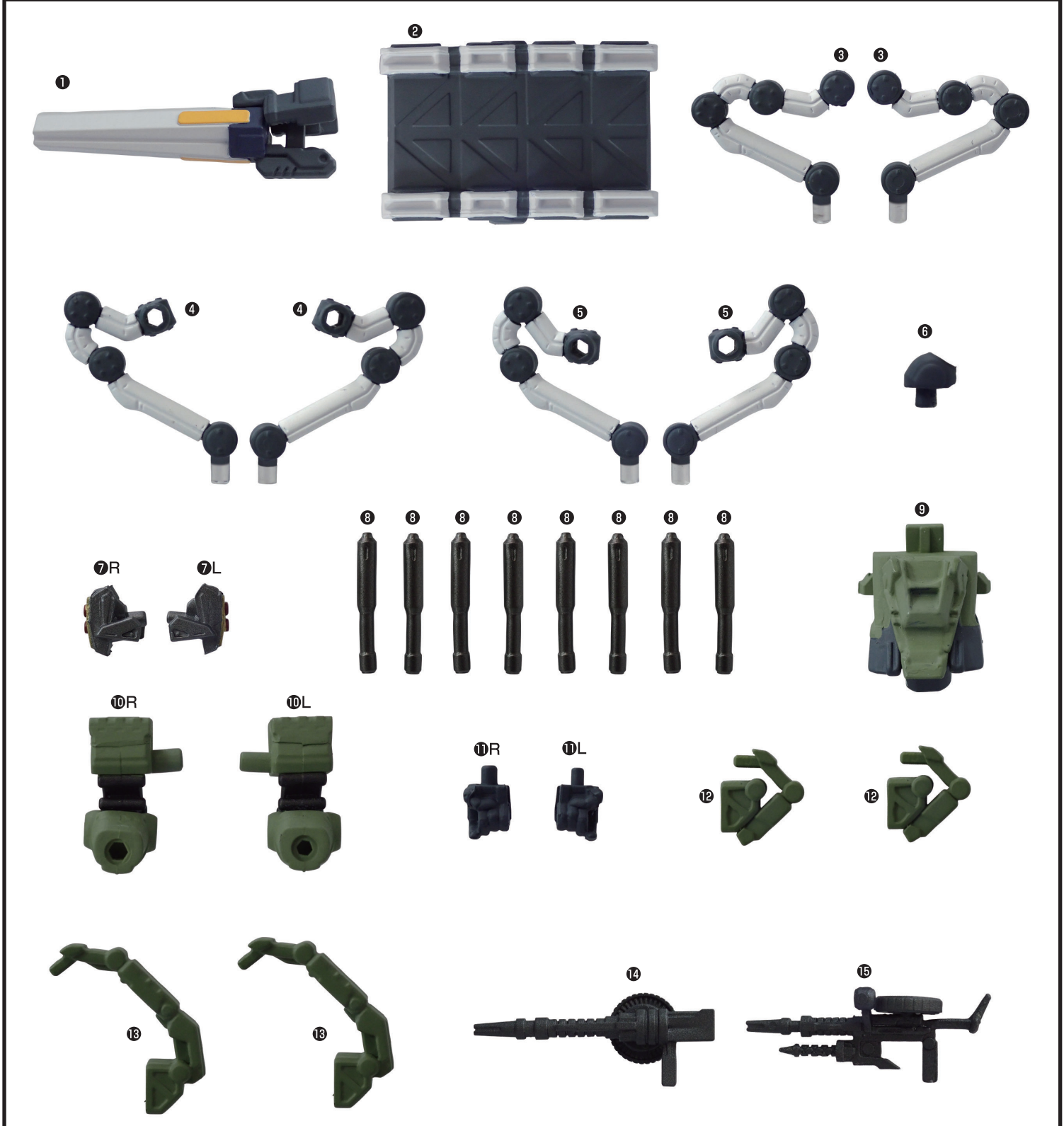

■アトラスガンダム 通常形態 武装の付け替え方

※本体は組み上げた状態からの付け替えとなります。

① 本体から各パーツを取り外します。



② 右手からアサルトライフルを取り外して、①を分解して右手に取り付けます。

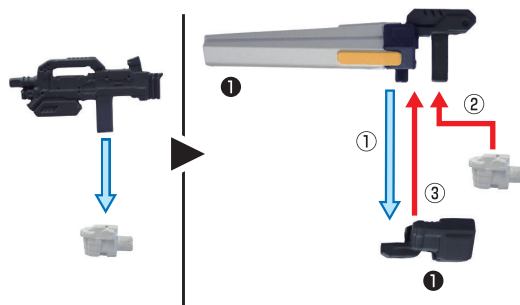

③ ②を分解してグリップパーツを左手に取り付け、ブレードシールドに取り付けます。

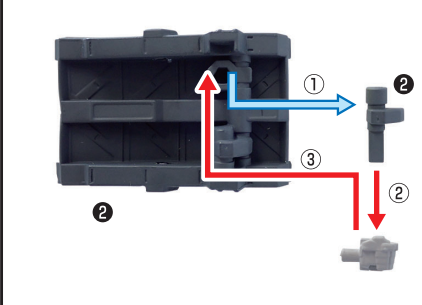

④ 各パーツを本体に取り付けます。

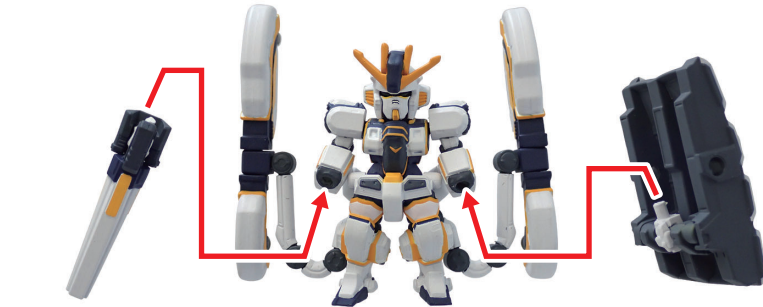

完成図

※画像を参考に台座を取り付けてください。



■アトラスガンダム 飛行形態への組み替え方

※本体は組み上げた状態からの組み替えとなります。

① 各パーツを本体から取り外します。

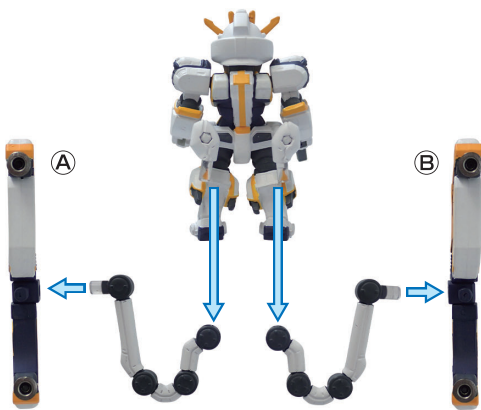

② サブレッグの中心のジョイントパーツをピンが内側を向くように回転させます。

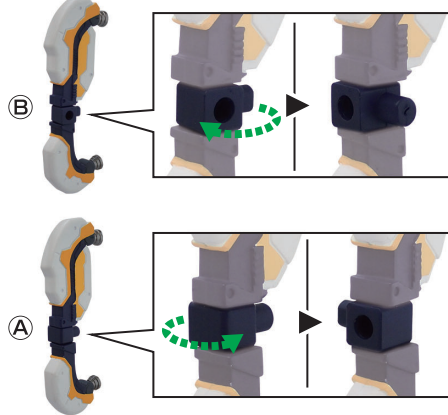

③ ③を本体に取り付けます。

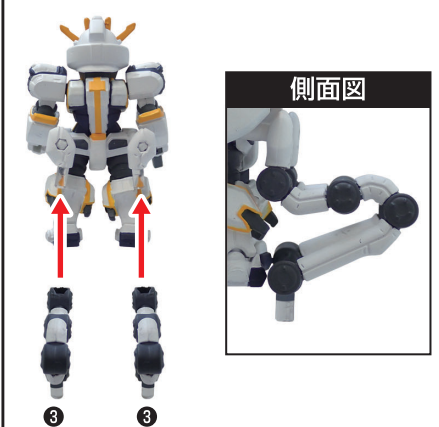

④ 本体をサブレッグに取り付けます。

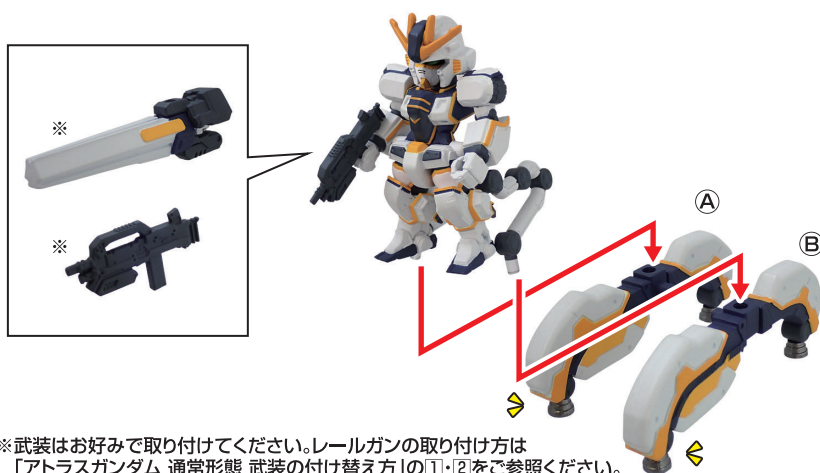

完成図



※武装はお好みで取り付けてください。レールガン取り付け方は「アトラスガンダム 通常形態 武装の付け替え方」の①・②をご参照ください。

■アトラスガンダム 潜航形態(立ち乗り)への組み替え方

※本体は組み上げた状態からの組み替えとなります。

① 本体の接続部分を回転させます。



※サブレッグの取り外し方は「アトラスガンダム 飛行形態への組み替え方」の①をご参照ください。

② ④を本体に取り付けます。

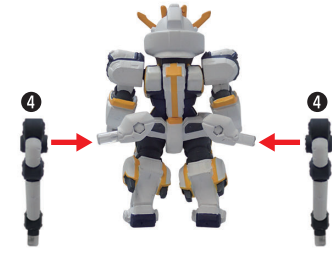

③ サブレッグの中心のジョイント部分をピンが外側を向くように回転させます。

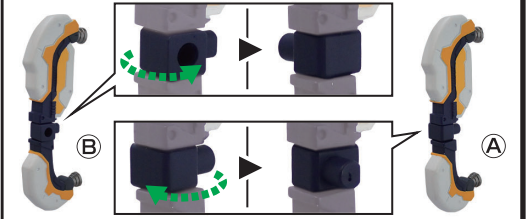

④ サブレッグをブレードシールドに取り付けます。

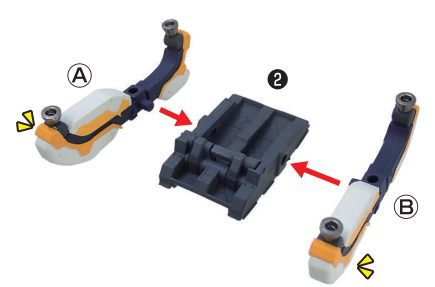

⑤ 本体をブレードシールドに取り付けます。



完成図



■アトラスガンダム 潜航形態への組み替え方

※アトラスガンダム 潜航形態(立ち乗り)からの組み替えとなります。

① 本体をブレードシールドから取り外します。

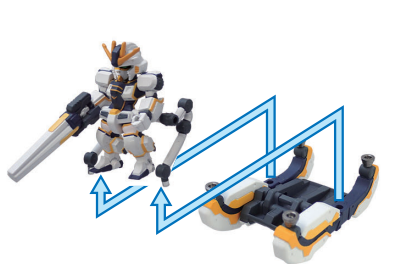

② ④を取り外し、⑤を本体に取り付けます。

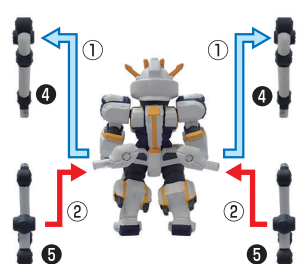

③ 頭パーツと首パーツを取り外して⑥を取り付け、再度頭パーツを取り付けます。

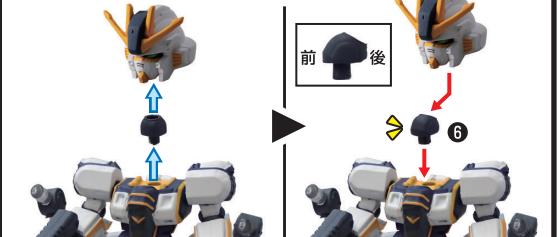

④ 両腕を上向きに動かし、本体をブレードシールドに取り付けます。

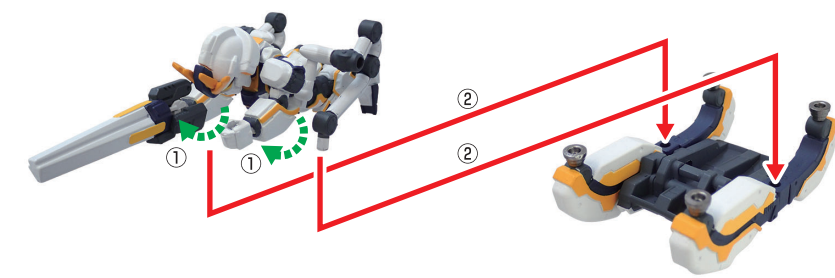

完成図



■フルアーマー百式改 炸裂ボルト(展開状態)の付け替え方

※本体は組み上げた状態からの付け替えとなります。

① 本体から各パーツを取り外します。



② 肘の炸裂ボルトのパーツを取り外し、⑦RLを取り付けます。

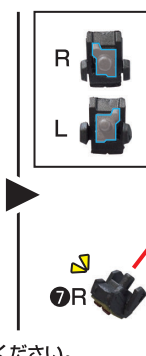

※反対側も同様に取り外してください。

完成図



■パラス・アテネ 大型ミサイルの取り付け方

※本体は組み上げた状態からの取り付けとなります。

① 本体からバックパックを取り外します。



② ⑧をバックパックに取り付け、再度本体に取り付けます。

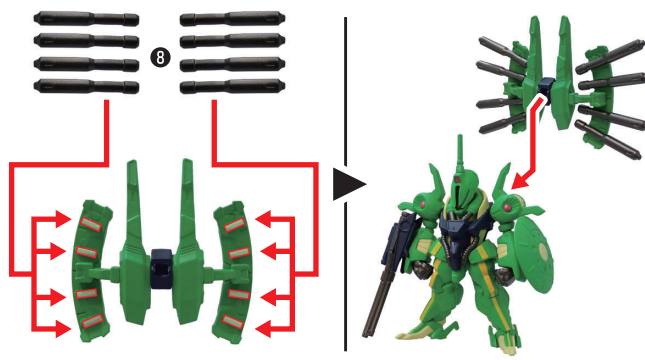

完成図



■ヒルドルブ モビル形態(ショベル・アーム収納状態)への組み替え方

※本体は組み上げた状態からの組み替えとなります。

① 本体から各パーツを取り外します。

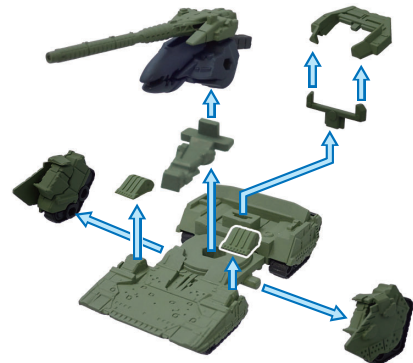

② 取り外したパーツを分解します。

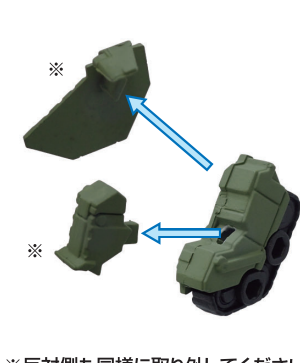

③ ⑩にショベルを取り付けます。

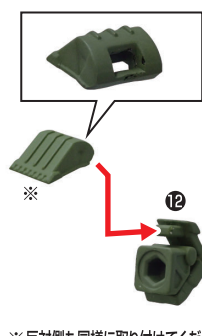

④ 各パーツを取り付けます。

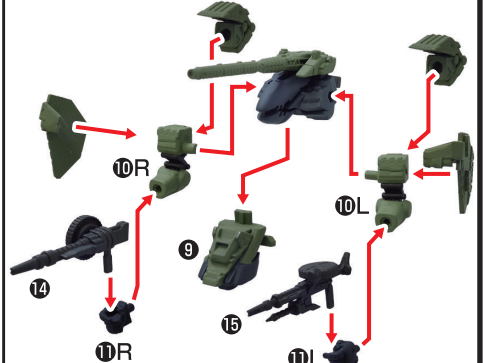

⑤ 本体背面にパーツを取り付けます。

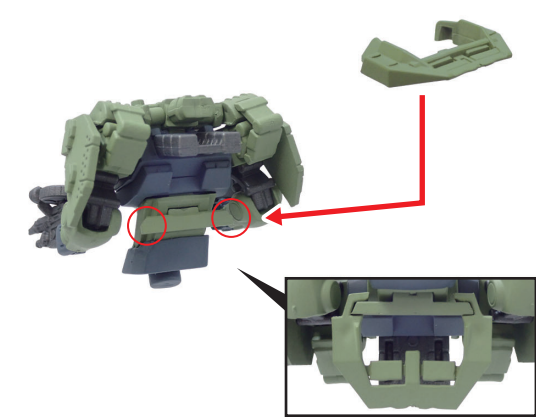

⑥ 各パーツを取り付けます。

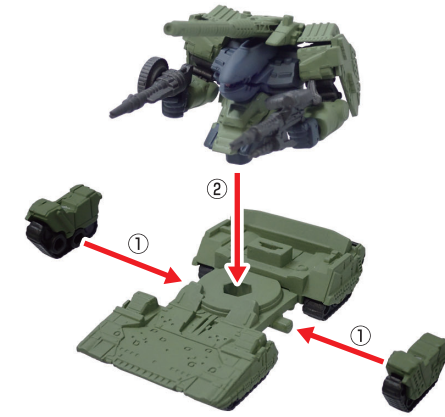

完成図



■ヒルドルブ モビル形態(ショベル・アーム展開状態)への組み替え方

※ヒルドルブ モビル形態(ショベル・アーム収納状態)からの組み替えとなります。

① 本体からパーツを取り外します。

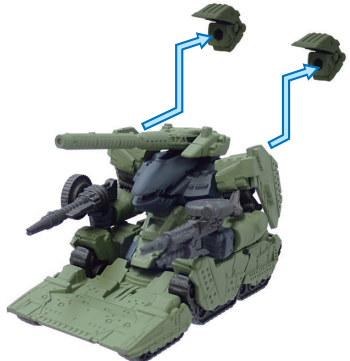

② ⑩からショベルを取り外し、⑬に取り付けます。

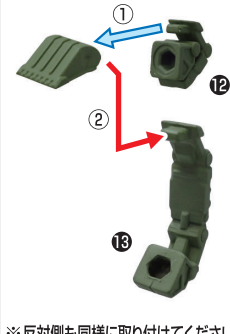

③ 本体にパーツを取り付けます。

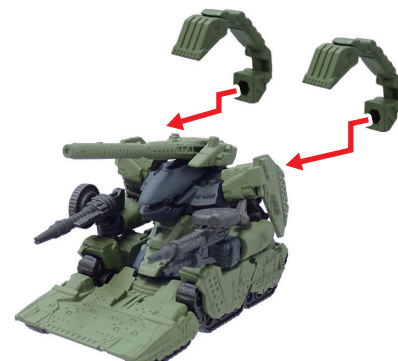

完成図

