

MOBILE SUIT GUNDAM GFRAME FA

フリーダムガンダム&ジャスティスガンダム オプションパーツセット

OPTION PARTS SET for ZGMF-X10A FREEDOM GUNDAM & ZGMF-X09A JUSTICE GUNDAM

INSTRUCTION MANUAL

- ▶ フリーダムガンダム(別売り)へのパーツ換装
- ▶ ジャスティスガンダム(別売り)へのパーツ換装
- ▶ 各ガンダム(別売り)への各種武装パーツの取り付け方

品目コード：2608078

注意 お買い上げのお客様へ 必ずお読みください。

●本商品の対象年齢は15才以上です。対象年齢未満のお子様には絶対に与えないでください。●小さな部品がありますので、小さなお子様が悪く誤って飲み込まないように注意してください。窒息などの危険があります。●尖った部分や鋭い部分がありますので、取扱や保管場所に注意してください。思わぬケガをするおそれがあります。

〈使用上の注意〉●本商品を樹脂製のソファやシート、タイルなどの上に置かないでください。長時間接触していると色が移る場合があります。●本商品は精密に作られています。無理な力を加えたり、落としたりすると破損するおそれがあります。

●パーツはきれいに切り取り、切り取ったあとのクズは捨ててください。

フリーダムガンダム&ジャスティスガンダム オプションパーツセット

OPTION PARTS SET for ZGMF-X10A FREEDOM GUNDAM & ZGMF-X09A JUSTICE GUNDAM

フリーダムガンダム(別売り)へのパーツ換装

※別売りの G フレーム FA 01 フリーダムガンダム(*)のウイングと換装することができます。
※フリーダムガンダム アーマーセット/フレーム[01]セットを組み合わせたもの

記号一覧
Symbol List



取り付けます
Attach



取り外します
Remove



動かします
Move



向きに注意
Note The Direction

フリーダムガンダムのウイングの換装

※フリーダムガンダムの完成状態から始めます。

① G フレーム FA 01 に付属のウイングを外します。

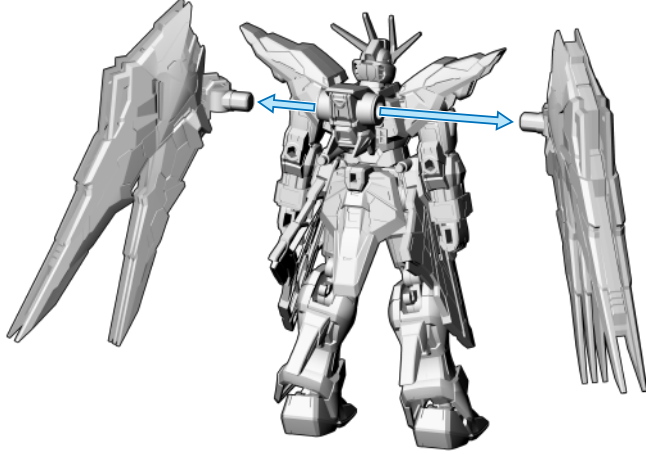

② フリーダムガンダム用オプションパーツのウイングを取り付けます。

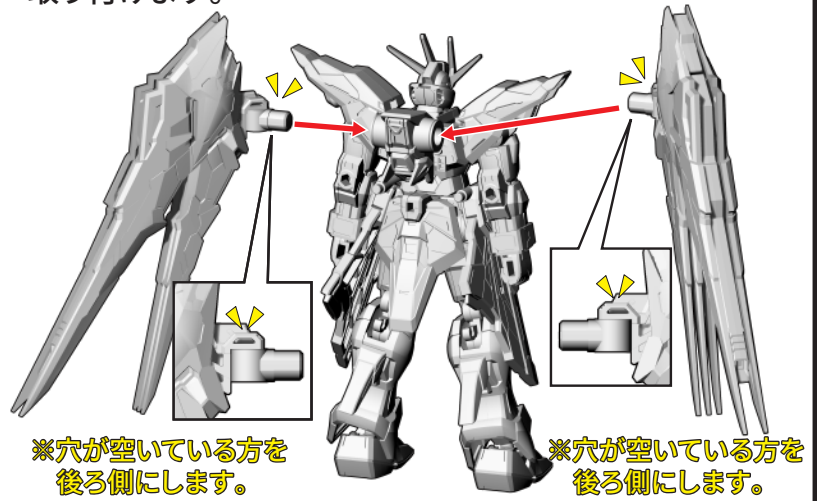

ハイマツフルバーストモードへの組み替え

① 腰のクスイフィアス・レール砲を外します。

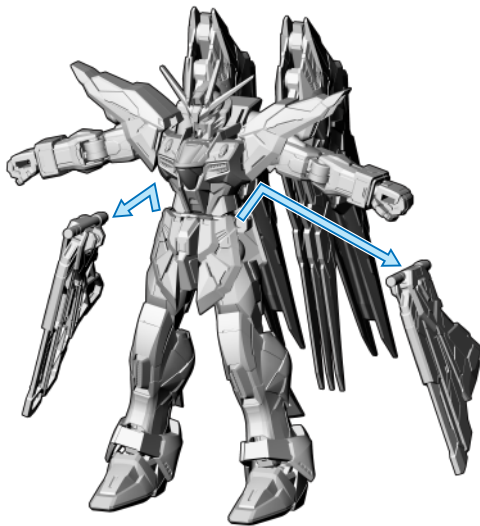

② クスイフィアス・レール砲(展開状態)を取り付けます。

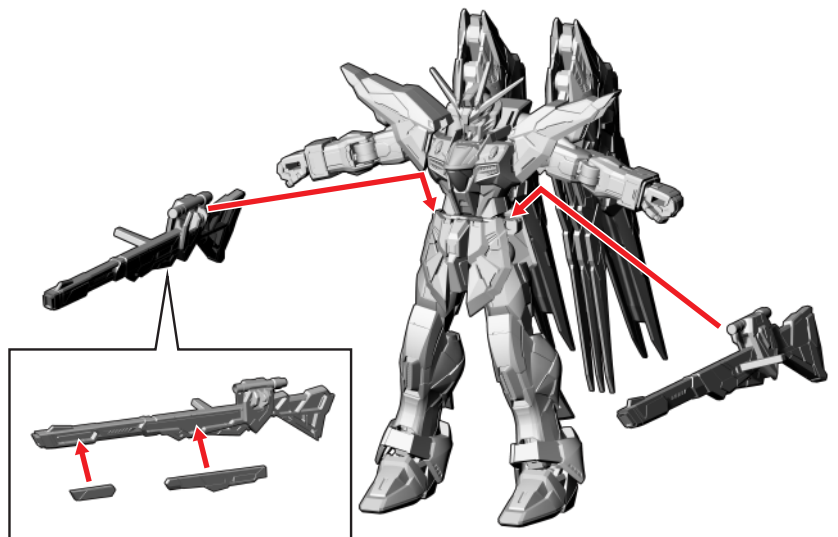

※パーツが外れていた場合は図のように取り付けてください。
※左側も同様に取り付けてください。

③ ウイングを左右に開きます。

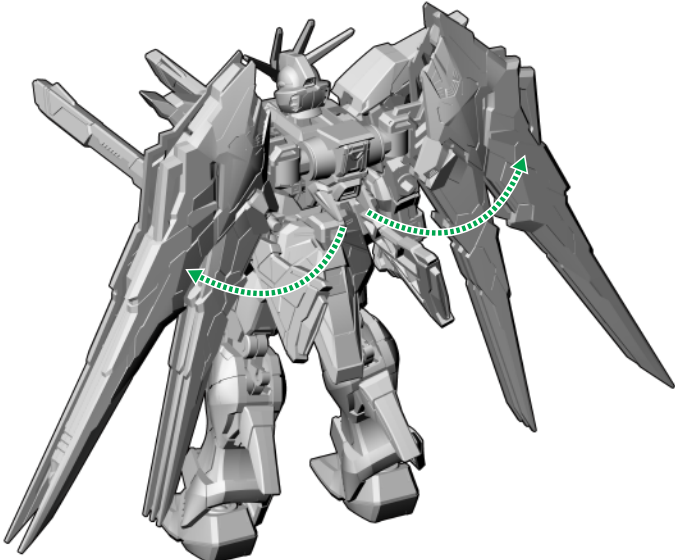

④ ウイングバインダーを図の位置にします。

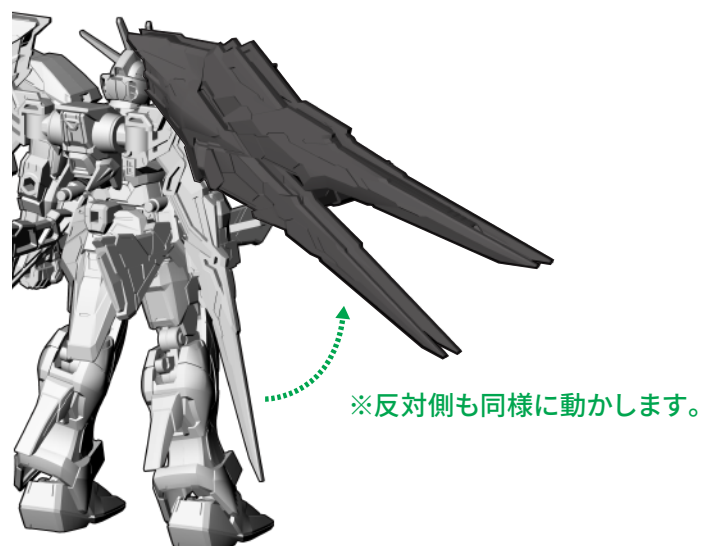



取り付けます
Attach



取り外します
Remove



動かします
Move



向きに注意
Note The Direction

⑤正面側のウイングバインダーをバラエーナ・プラズマ収束ビーム砲と一緒に動かして図の位置にします。

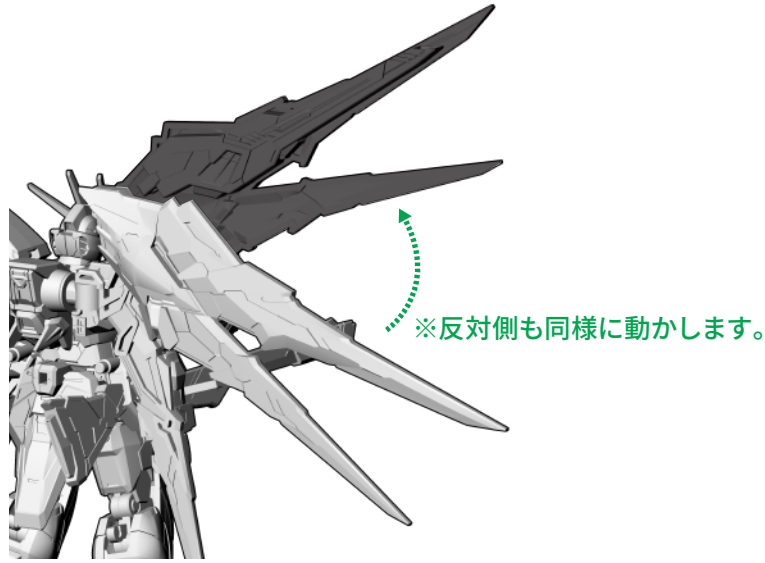

⑥バラエーナ・プラズマ収束ビーム砲を回転させて引き出します。

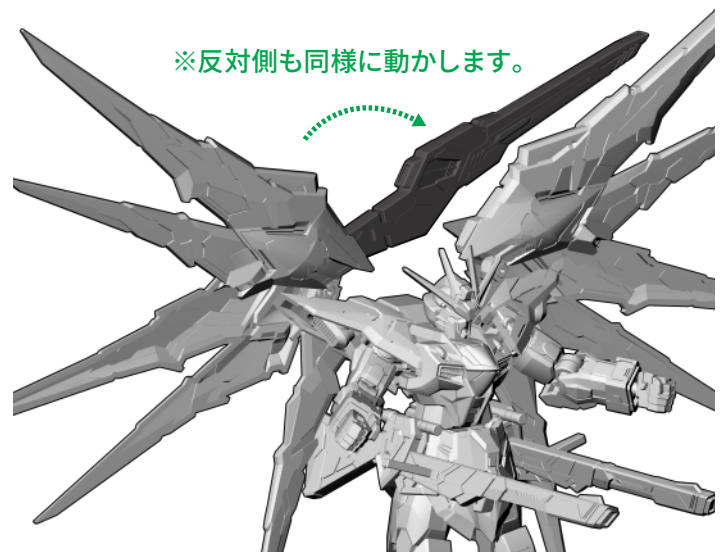

⑦バラエーナ・プラズマ収束ビーム砲を前方へ倒します。



⑧ビームライフルを取り付けます。

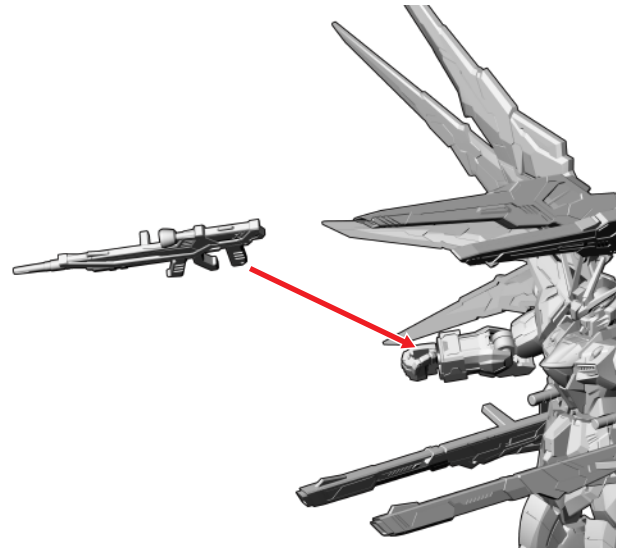

⑨シールドを取り付けます。

手持ち用シールドジョイント

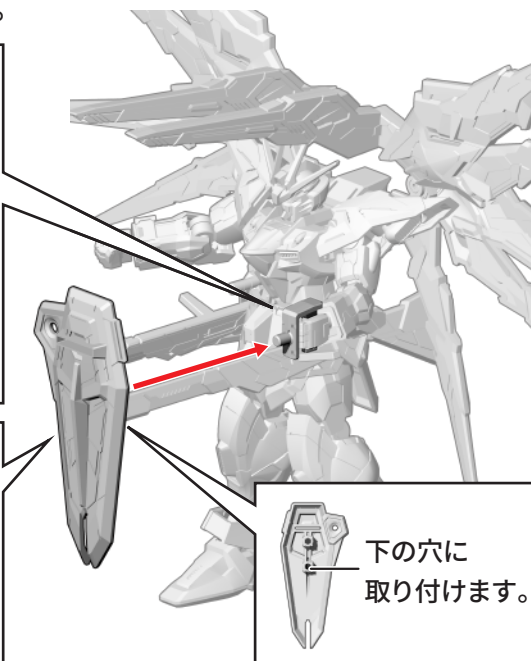
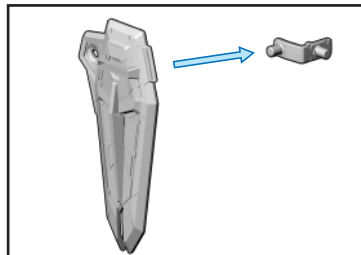
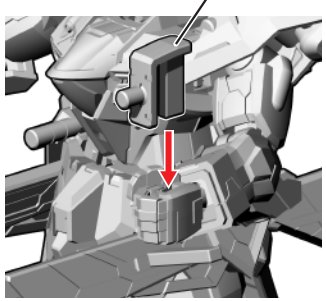

完成図



※画像はイメージです。



取り付けます
Attach



取り外します
Remove



動かします
Move



向きに注意
Note The Direction

バラエーナ・プラズマ収束ビーム砲&クスイフィアス・レール砲の展開

※フリーダムガンダムのウイングを換装した状態から始めます。

①腰のクスイフィアス・レール砲を外します。

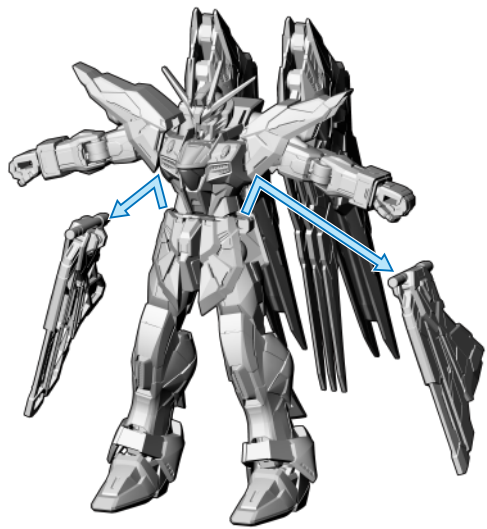

②クスイフィアス・レール砲(展開状態)を取り付けます。

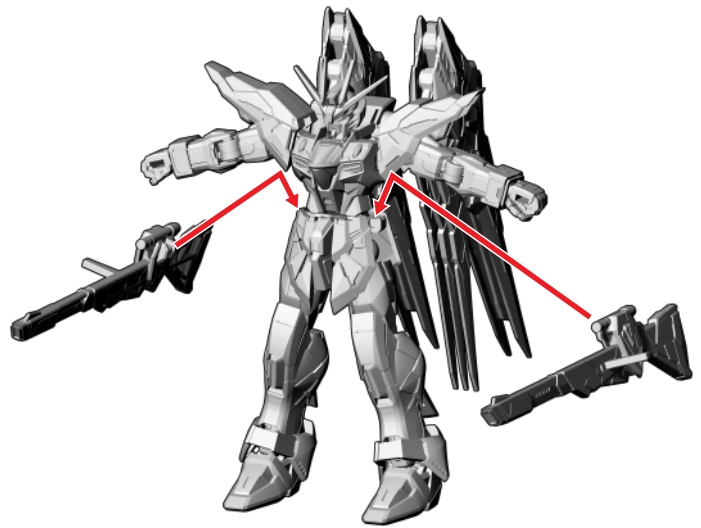

③バラエーナ・プラズマ収束ビーム砲を回転させます。

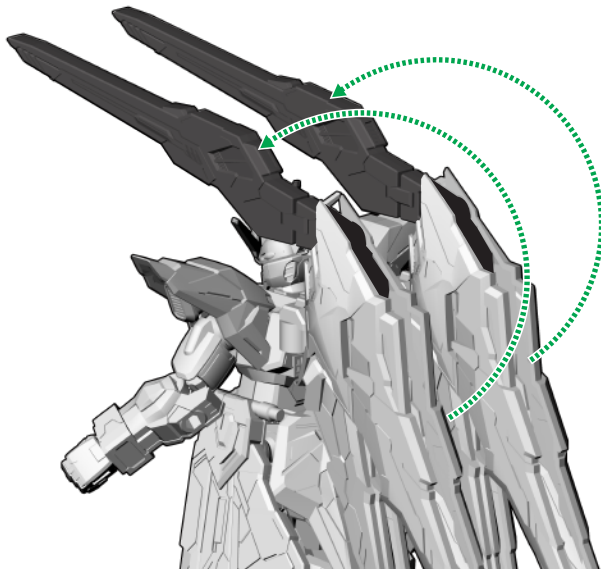

④ビームライフルを取り付けます。

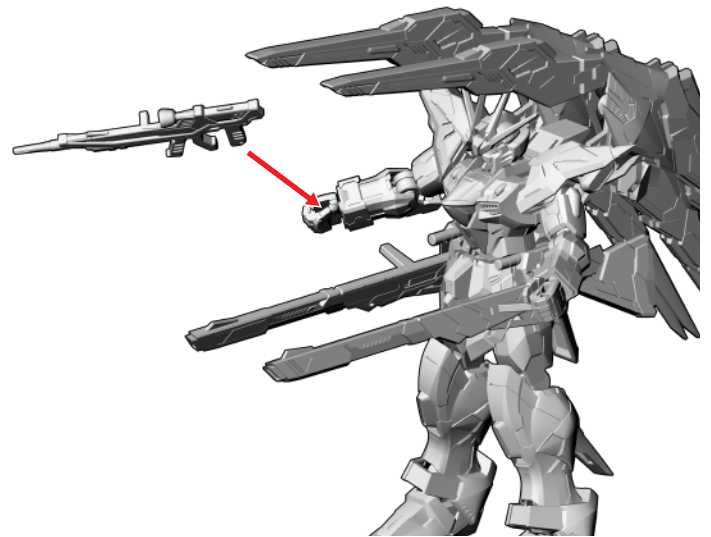

⑤シールドを取り付けます。

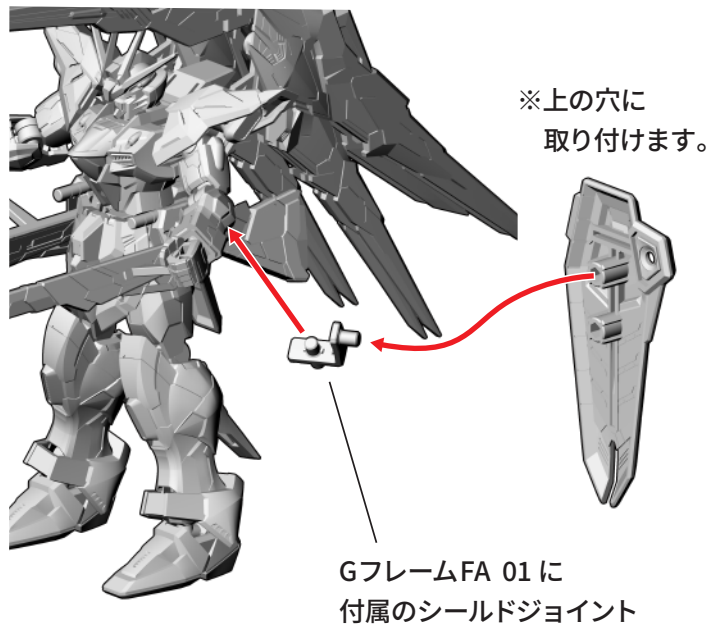

完成図



※画像はイメージです。

ジャスティスガンダム(別売り)へのパーツ換装

※別売りのGフレームFA 02 ジャスティスガンダム(*)のファトゥム-00と換装することができます。
 *ジャスティスガンダム アーマーセット/フレーム[01]セットを組み合わせたもの

記号一覧
 Symbol List

- 取り付けます Attach
- 取り外します Remove
- 動かします Move
- 向きに注意 Note The Direction

ジャスティスガンダムのファトゥム-00の換装

※ジャスティスガンダムの完成状態から始めます。

①左右のウイングを取り付けます。

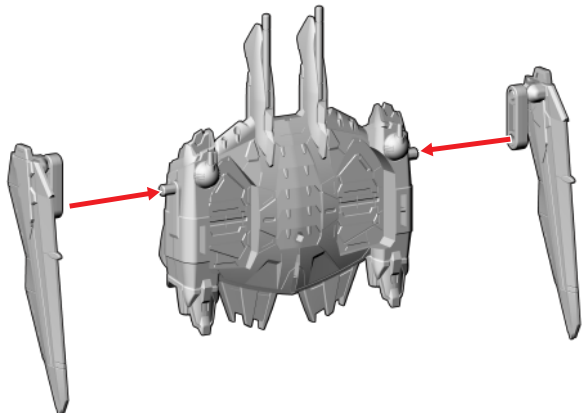

②垂直尾翼を取り付けます。

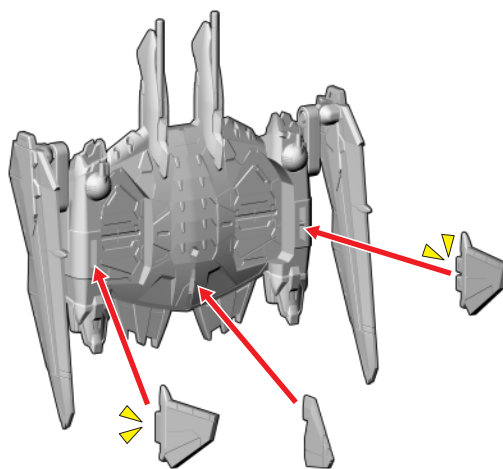

③ファトゥム-00 を交換します。

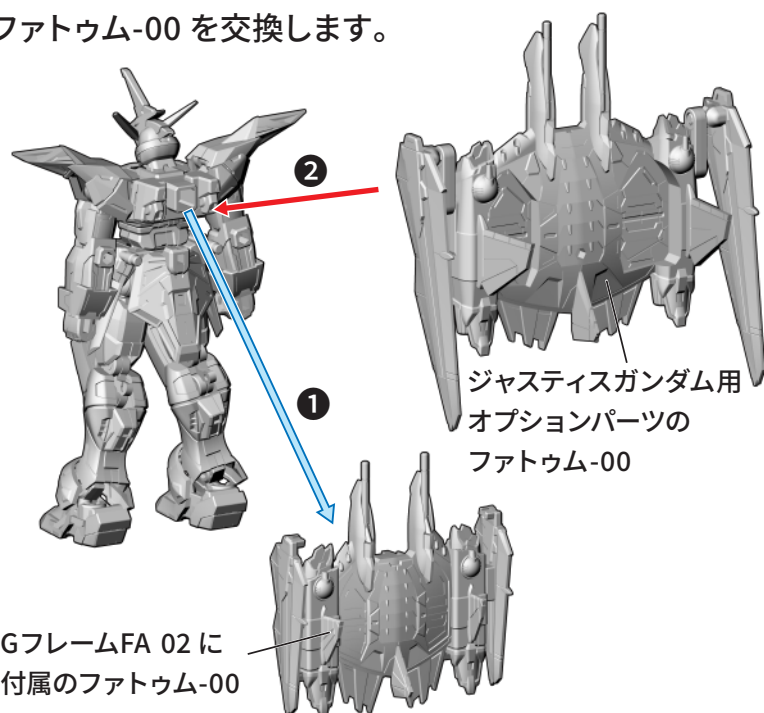

完成図

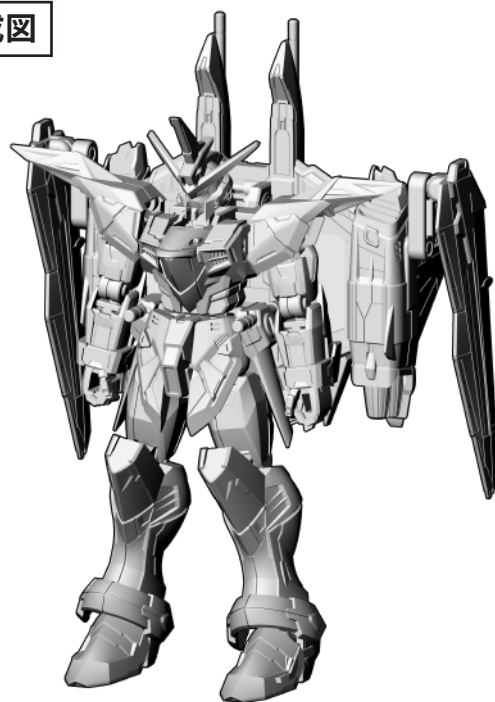

ファトゥム-00の展開

①頭部を外します。

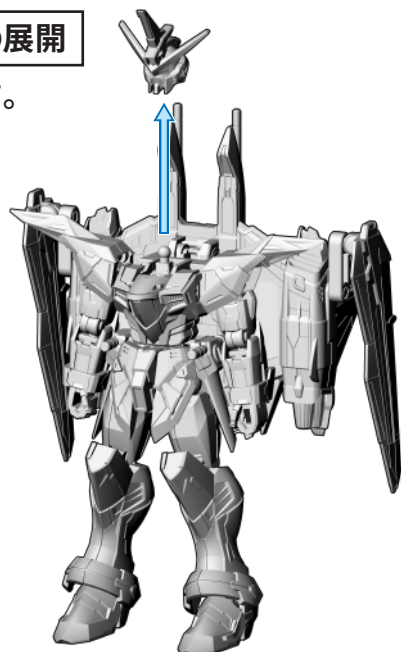

②番号の順にファトゥム-00 を水平にして頭部を取り付けます。

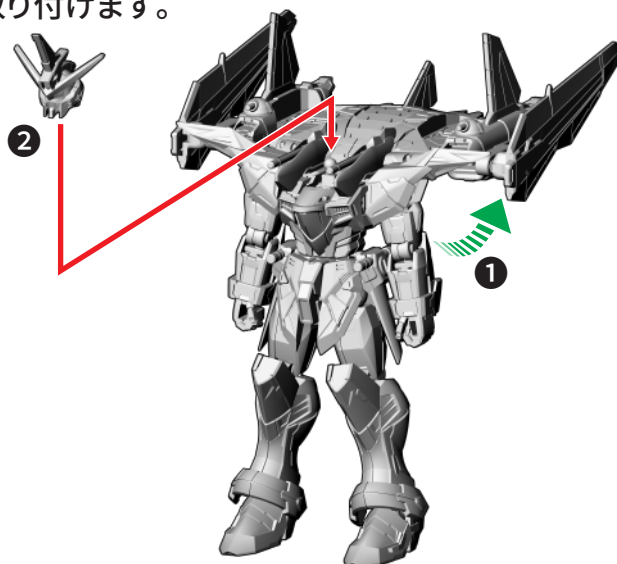



取り付けます
Attach



取り外します
Remove



動かします
Move



向きに注意
Note The Direction

③左右のウイングを展開します。

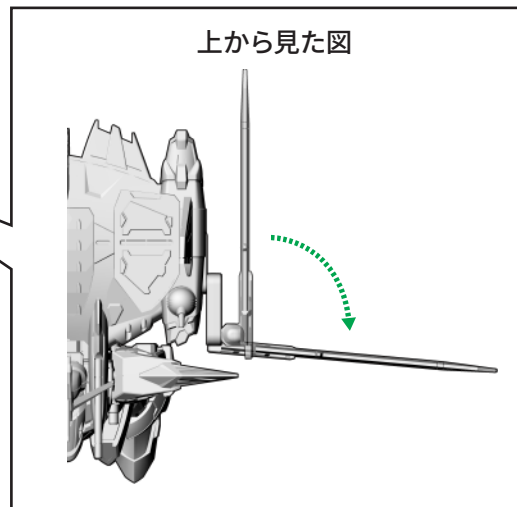
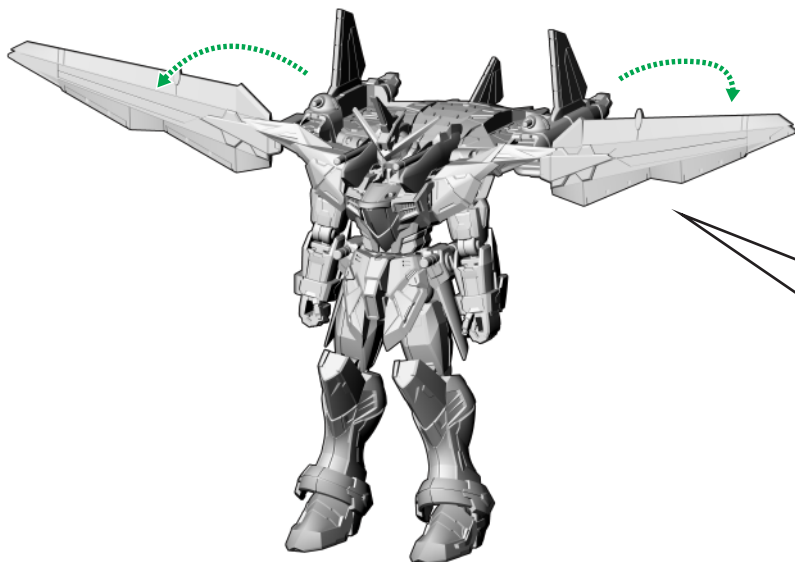

④ウイングのアーム基部を 180 度回転させます。

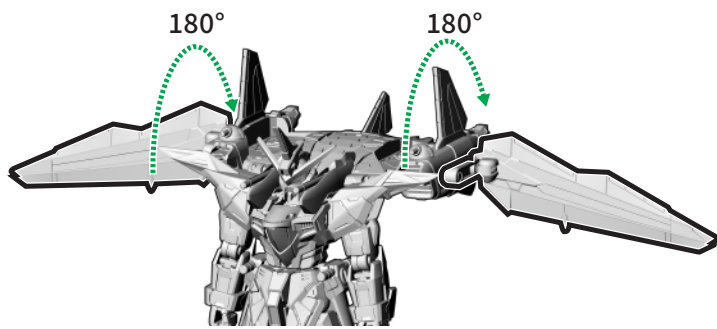

完成図

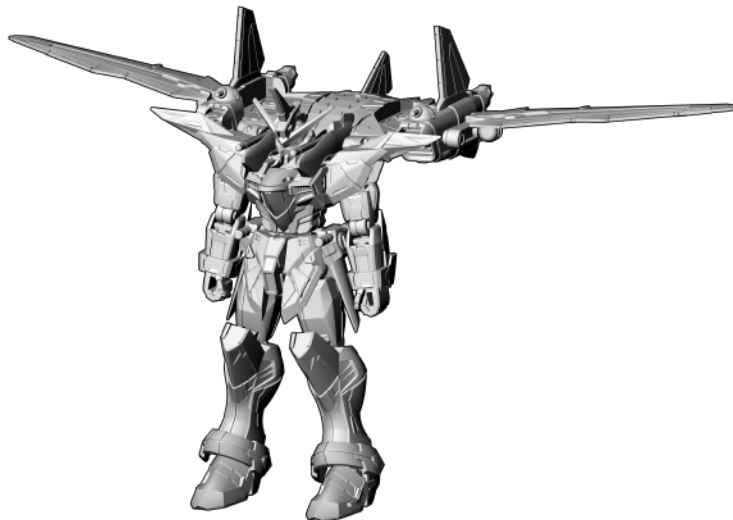

⑤ウイングを水平方向へ倒します。



ファトゥム-00への搭乗

① ファトゥム-00 を外します。

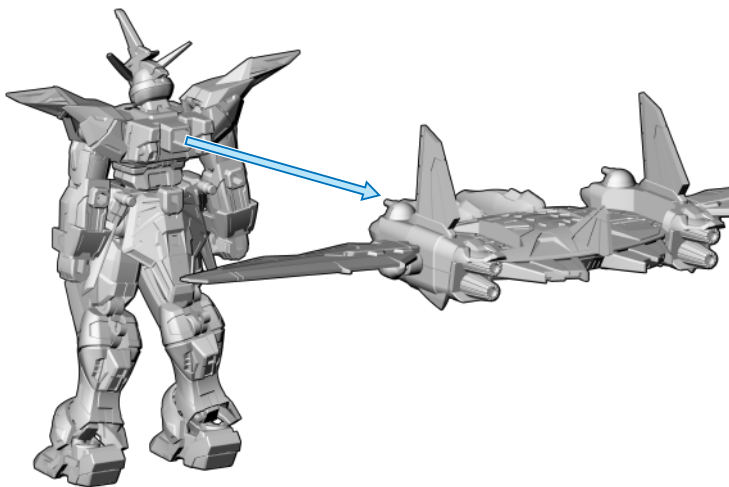

②支柱を介してジャスティスガンダムを
ファトゥム-00に取り付けます。

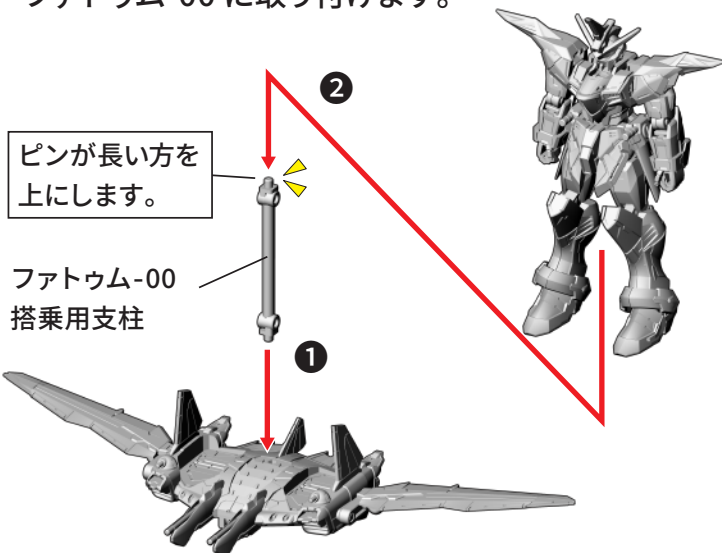



取り付けます
Attach



取り外します
Remove



動かします
Move



向きに注意
Note The Direction

③台座を組み立て、ジャスティスガンダムを取り付けます。

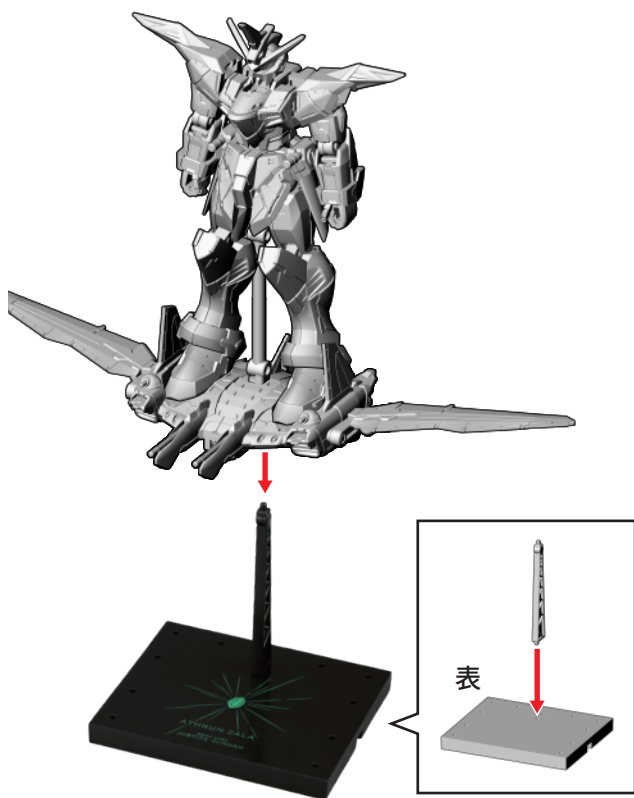

④ビームライフルを取り付けます。

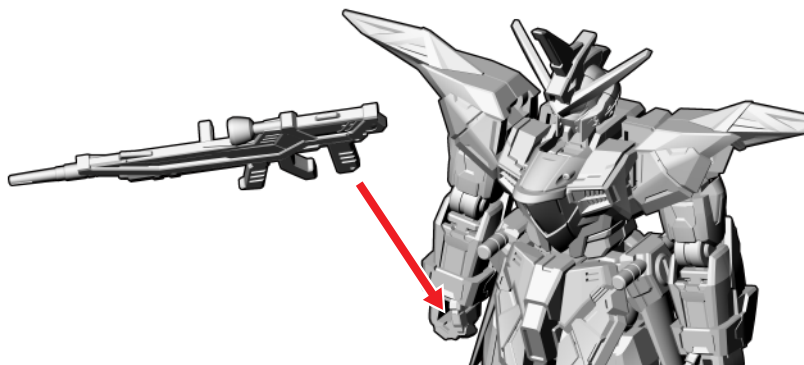

⑤シールドを取り付けます。

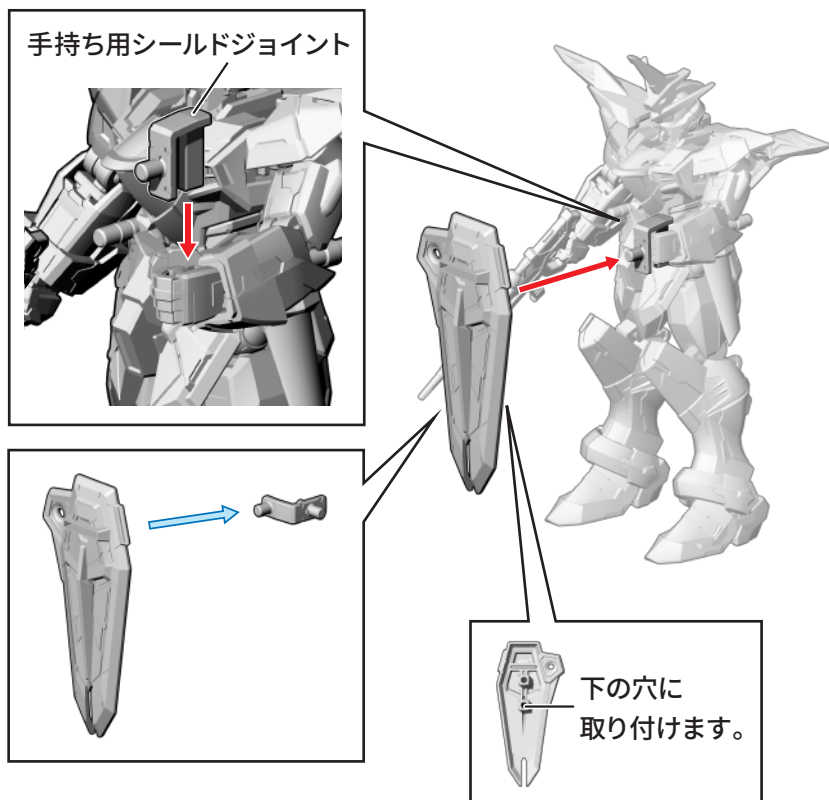

完成図



※説明の為に、一部パーツを省略しています。

※画像はイメージです。

各ガンダム(別売り)への各種武装パーツの取り付け方

記号一覧
Symbol List

← 取り付けます Attach
← 取り外します Remove
→ 動かします Move
▲ 向きに注意 Note The Direction

ラケルタ・ビームサーベルの取り付け方

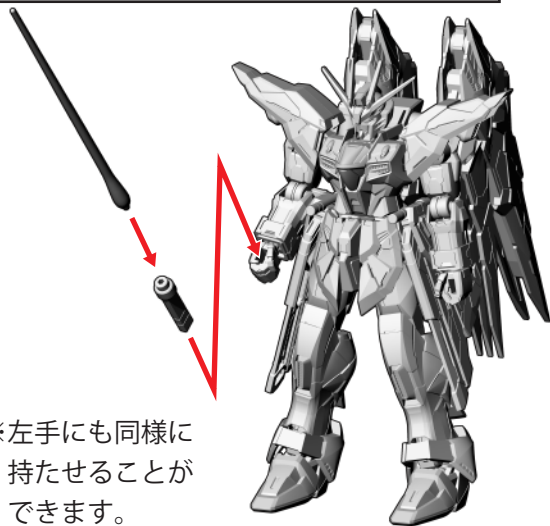

※左手にも同様に持たせることができます。

完成図



※ジャスティスガンダムにも同様に持たせることができます。
※画像はイメージです。

両刃形態「アンビデクストラス・ハルバード」の取り付け方

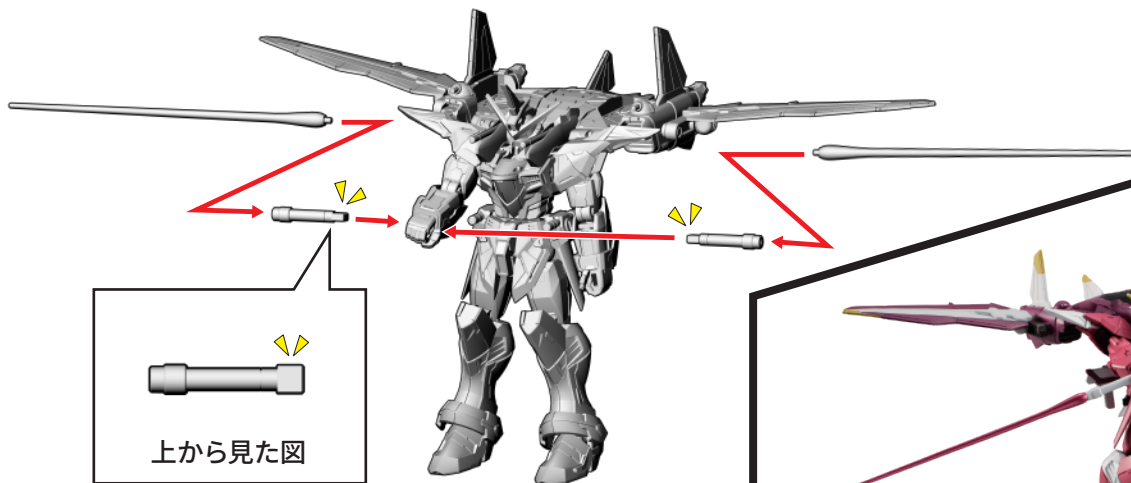

上から見た図

※左手にも同様に持たせることができます。

完成図



※フリーダムガンダムにも同様に持たせることができます。
※画像はイメージです。

バツセルの持たせ方

ジャスティスガンダムにバツセルを持たせることができます。

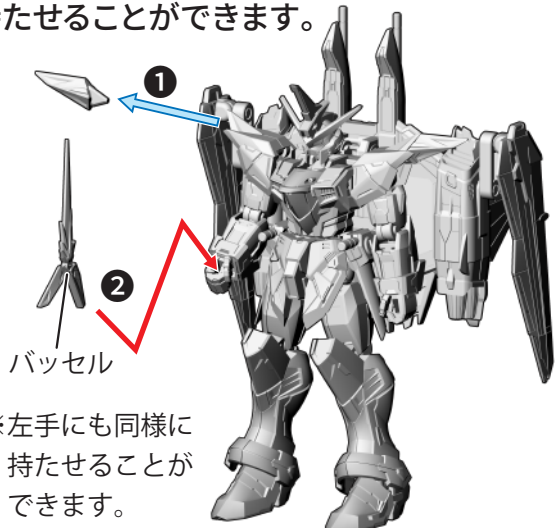

バツセル

※左手にも同様に持たせることができます。

完成図

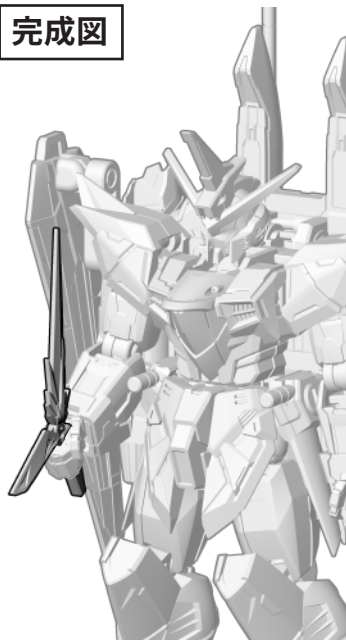

手繋ぎシーンの再現

①フリーダムガンダムの右手首を外します。

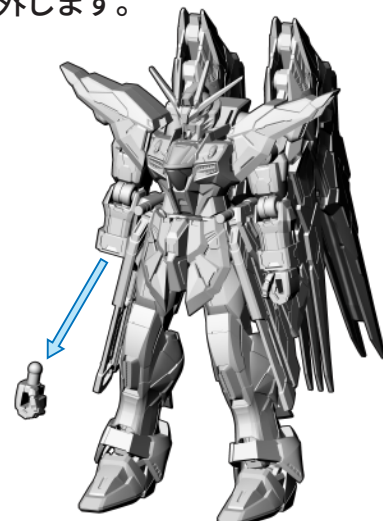



取り付けます
Attach



取り外します
Remove



動かします
Move



向きに注意
Note The Direction

② ジャスティスガンダムの
左手首を外します。

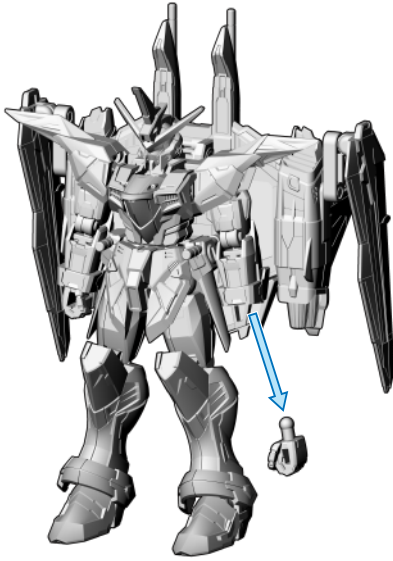

③ 繋ぎ手パーツで連結します。

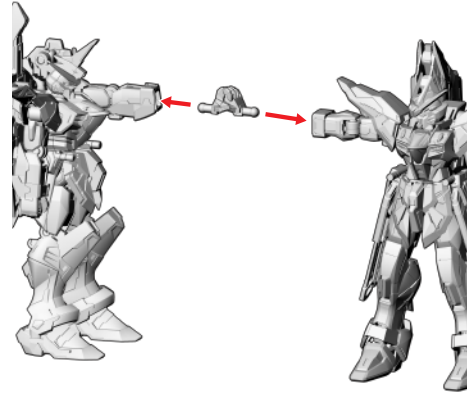

完成図

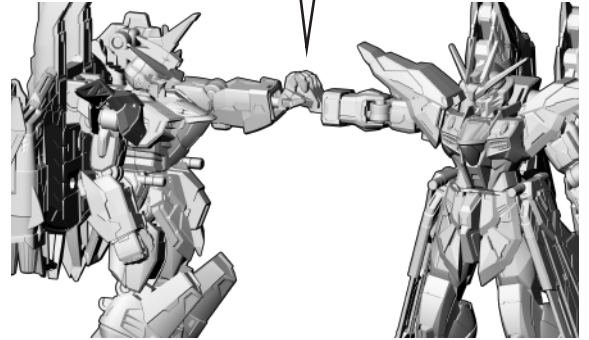

※画像はイメージです。

専用台座の付け替え

専用台座はリバーシブル仕様で表裏使用可能です。

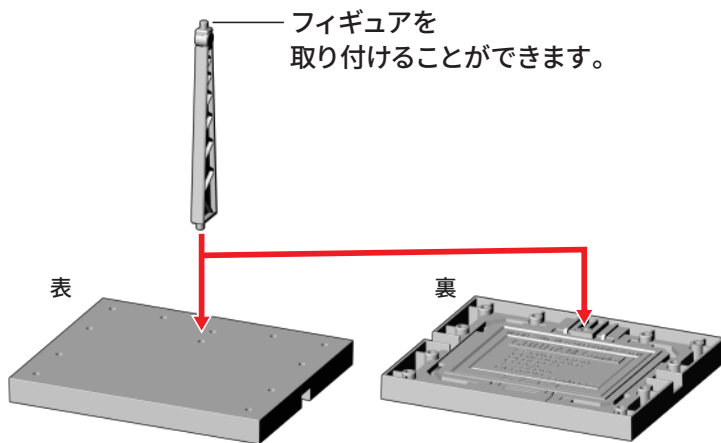

※お好みの穴に支柱パーツを取り付け可能です。
※台座は2個作ります。

完成図

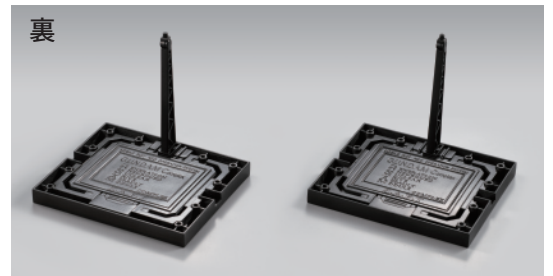
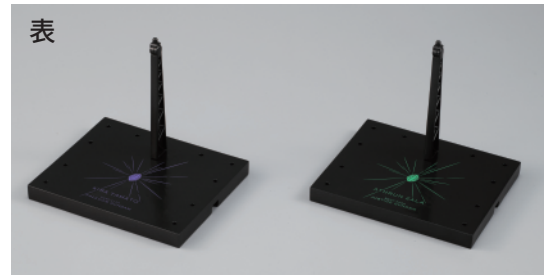

※画像はイメージです。

専用台座の繋げ方

ジョイントパーツでそれぞれの台座を繋げることができます。

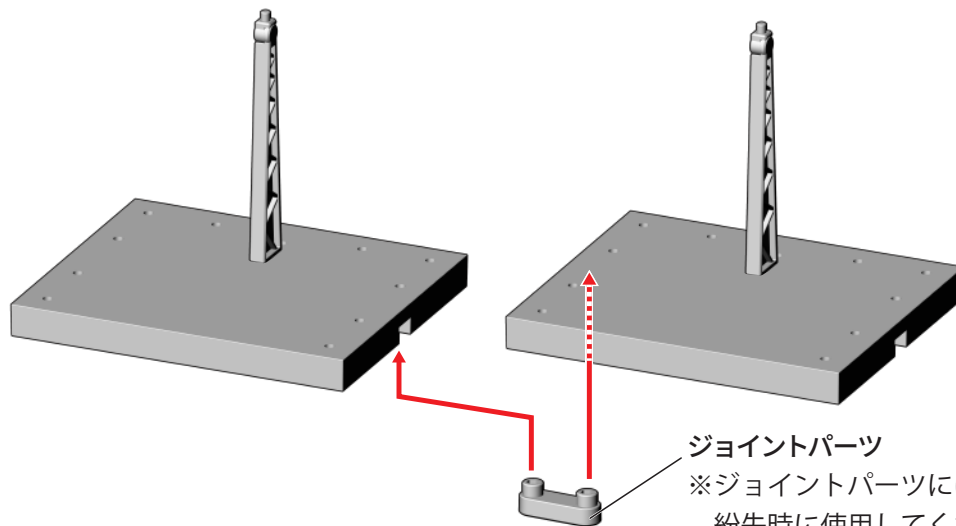

ジョイントパーツ
※ジョイントパーツには予備が1個あります。
紛失時に使用してください。