

# MOBILE SUIT GUNDAM GFRAME FA

## シャイニングガンダム(スーパーモード)&オプションパーツセット

SHINING GUNDAM [SUPER MODE] & OPTION PARTS SET

### INSTRUCTION MANUAL

▶ フレーム[01]の組み立て

▶ 可動フレームへのアーマーの装着方法

▶ 各種武器の取り付け

品目コード：2633569

**⚠ 注意** お買い上げのお客様へ 必ずお読みください。

●本商品の対象年齢は15才以上です。対象年齢未満のお子様には絶対に与えないでください。●小さな部品がありますので、小さなお子様が誤って飲み込まないように注意してください。窒息などの危険があります。●尖った部分や鋭い部分がありますので、取扱や保管場所に注意してください。思わぬケガをするおそれがあります。

〈使用上の注意〉●本商品を樹脂製のソファやシート、タイルなどの上に置かないでください。長時間接触していると色が移る場合があります。●本商品は精密に作られています。無理な力を加えたり、落としたりすると破損するおそれがあります。

●パーツはきれいに切り取り、切り取ったあとのクズは捨ててください。

# フレーム[01]の組み立て

※アーマーを本体や無可動ハンガーから全て取り外してから始めてください。

記号一覧  
Symbol List

← 取り付けます  
Attach

⇐ 取り外します  
Remove

⇨ 動かします  
Move

▲ 向きに注意  
Note The Direction

※画像と商品とは、多少異なりますので  
ご了承ください。

## 1. 胴体フレームの組み立て

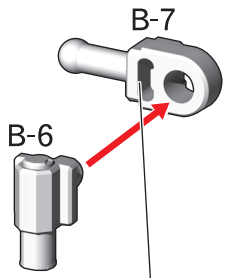

穴が開いている方を前にします。

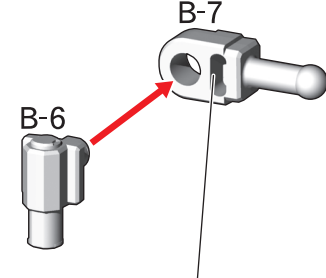

穴が開いている方を前にします。

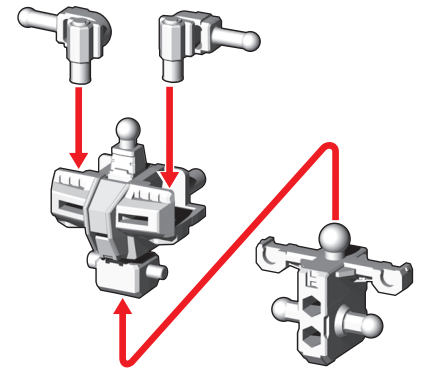

## 2. 腕フレームの組み立て

※2つ作ります。

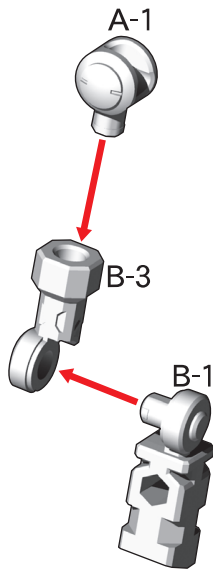

## 3. 脚フレームの組み立て

※2つ作ります。

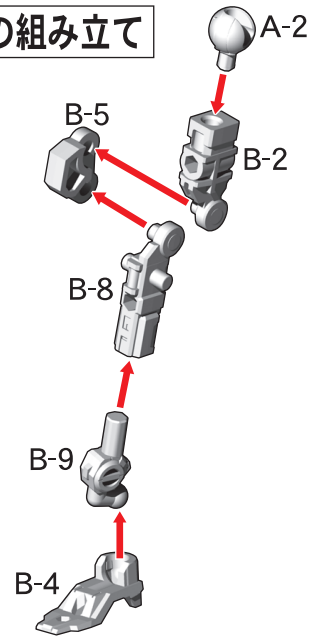

## フレームの完成

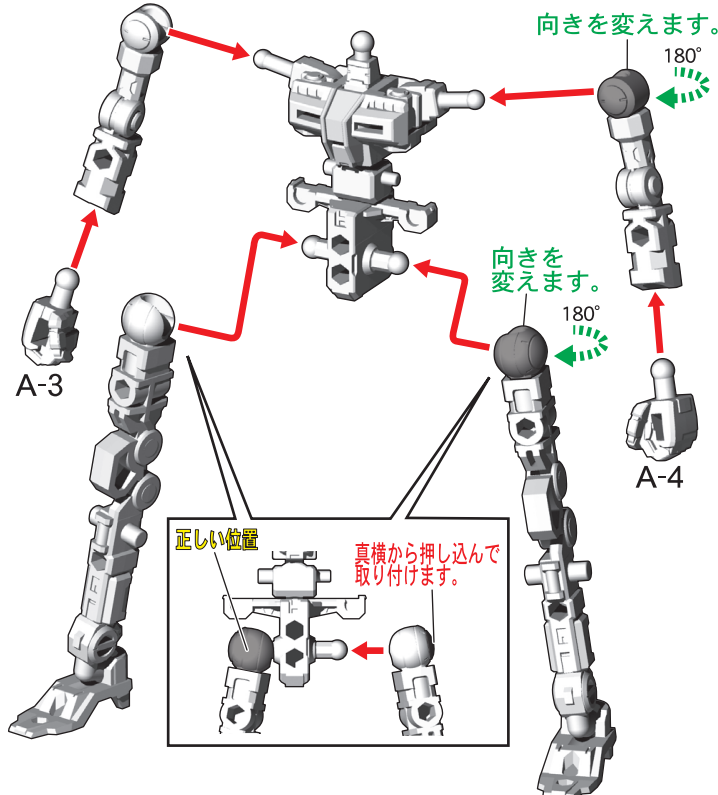

# 可動フレームへのアーマーの装着方法

記号一覧  
Symbol List

← 取り付けます  
Attach

← 取り外します  
Remove

≡ 動かします  
Move

▲ 向きに注意  
Note The Direction

※画像と商品とは、多少異なりますので  
ご了承ください。

①フレームの腕パーツ・足パーツを外します。

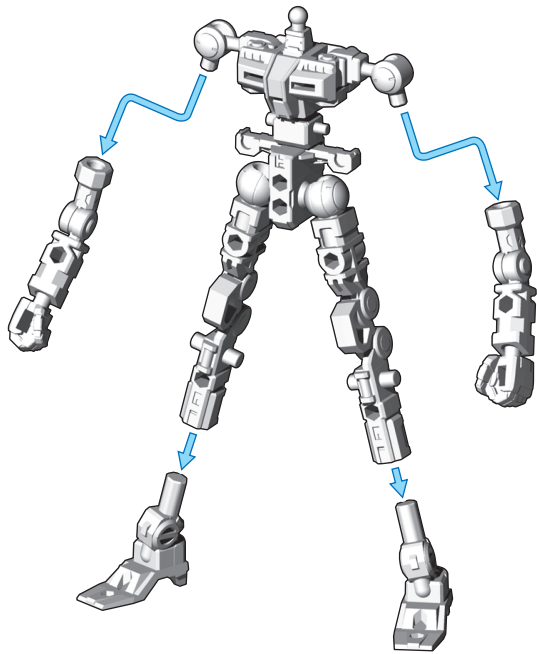

②腹部アーマー・腿アーマーを取り付けます。

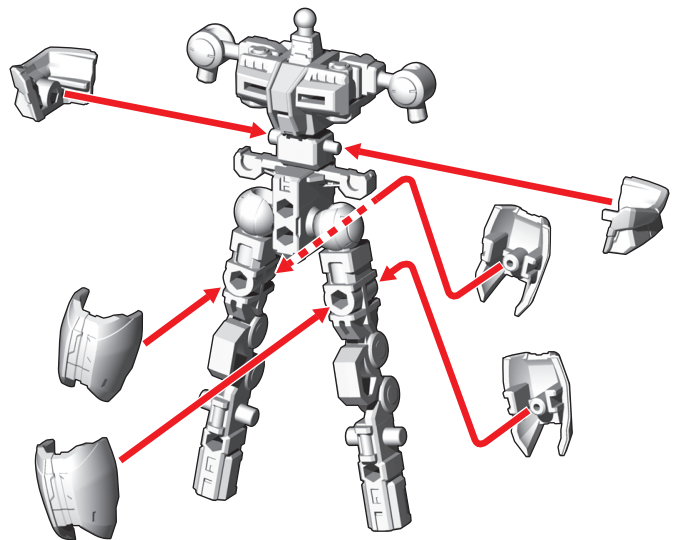

③腰サイドアーマーを取り付けます。

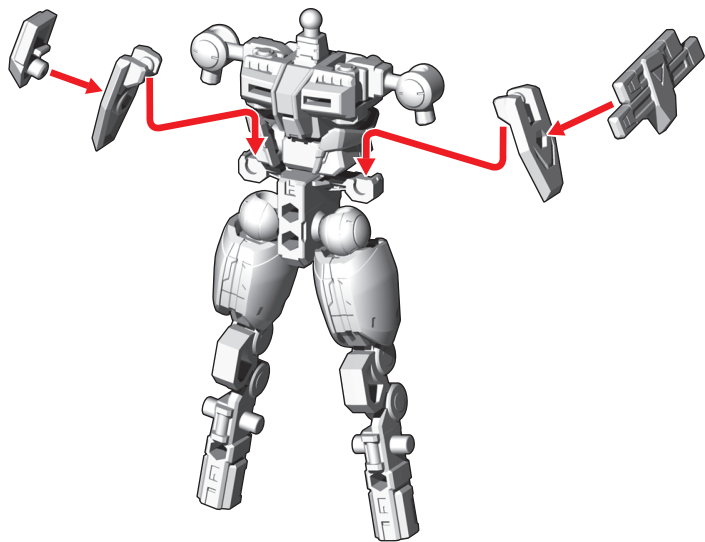

④右脚アーマーを取り付けます。

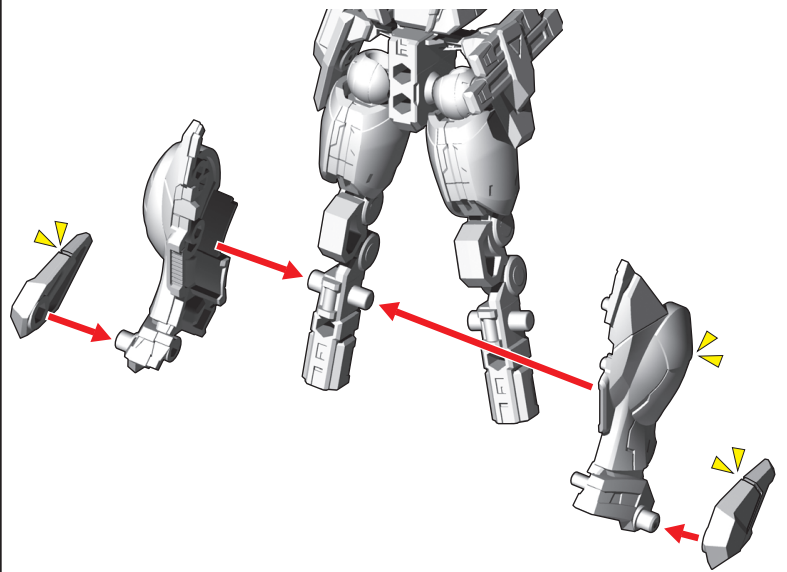

⑤左脚アーマーを取り付けます。

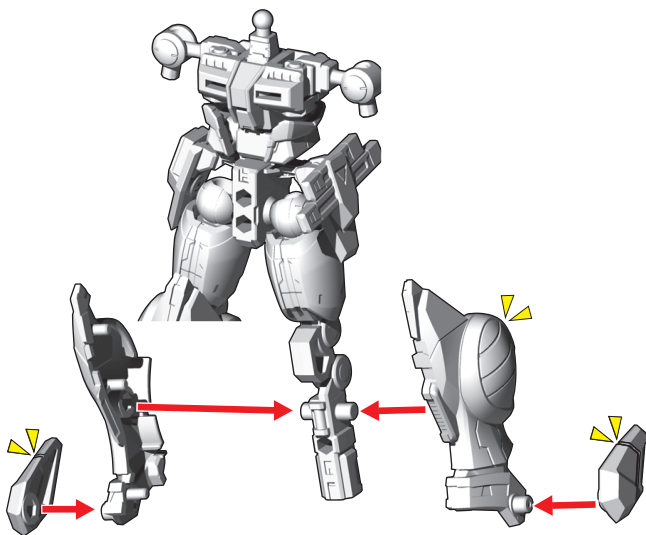

⑥胴体アーマー・腰アーマーを取り付けます。

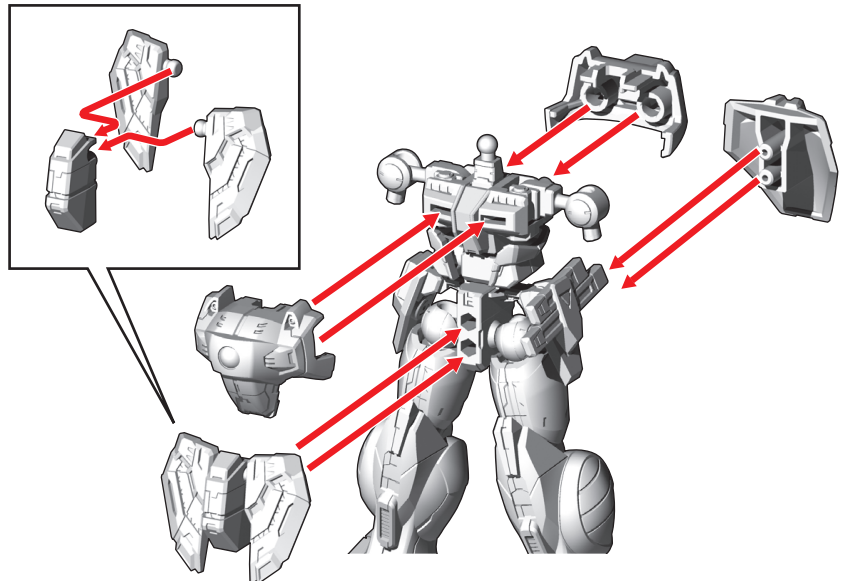

⑦バックパックを背中に取り付けます。

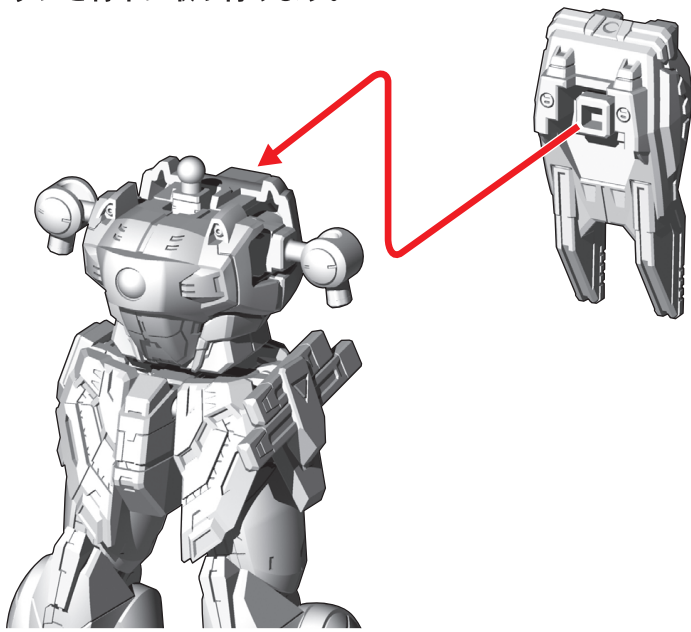

⑧足アーマーを番号の順に足パーツに取り付けます。

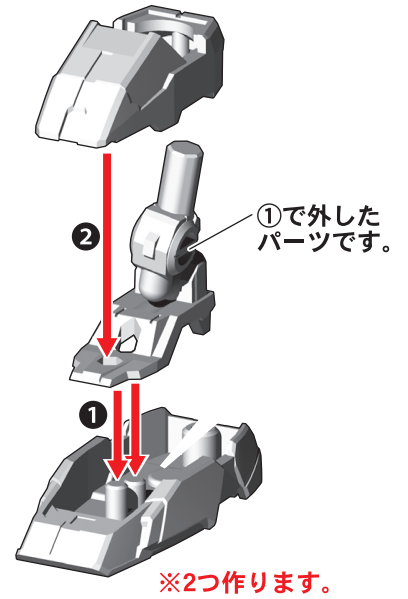

⑨腕パーツにアーマーを取り付けます。

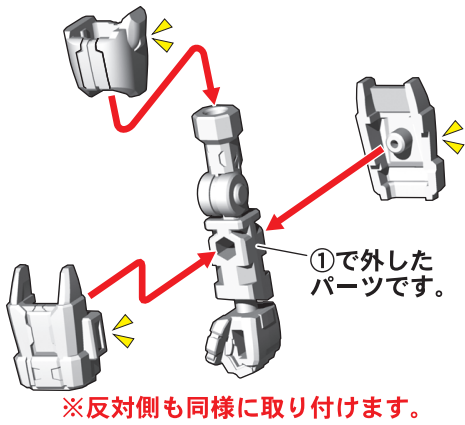

⑩腕にアーマーを取り付けます。

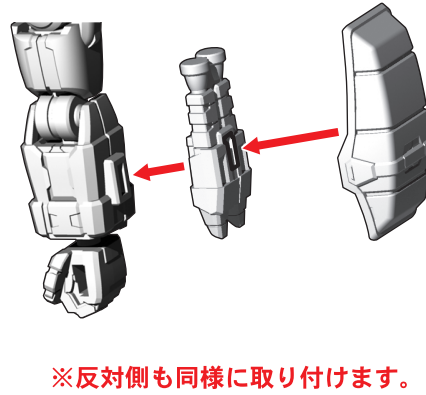

⑪頭部を番号の順に組み立てます。

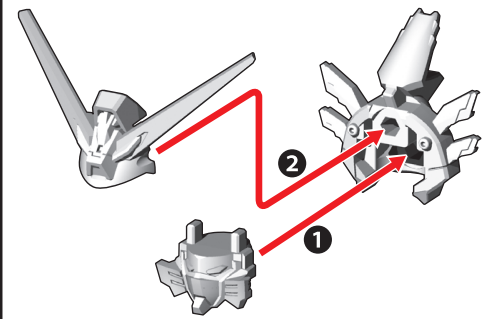

⑫各パーツを番号の順に取り付けます。

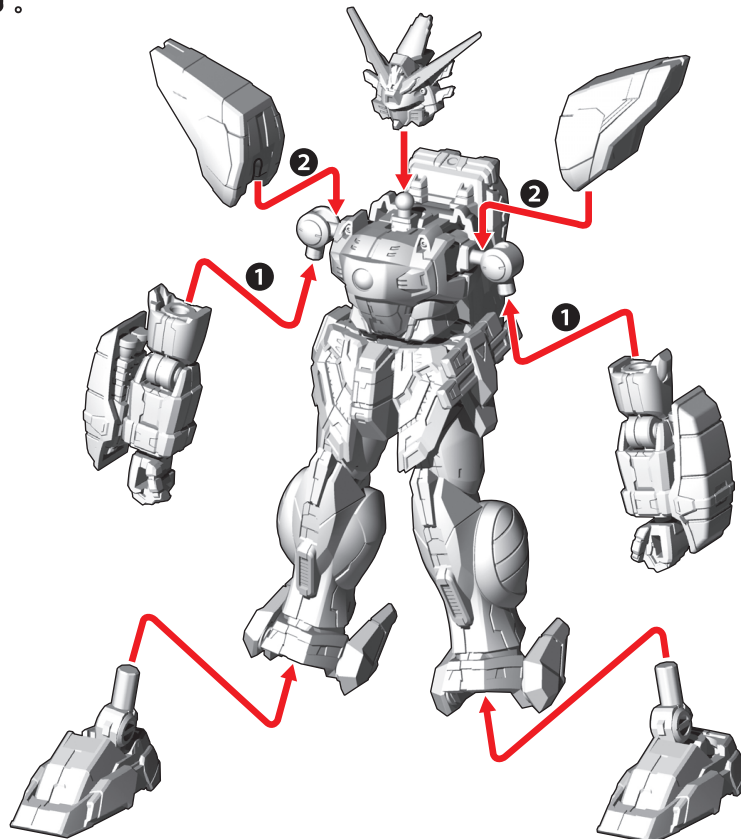



⑬肩アーマーを展開させます。

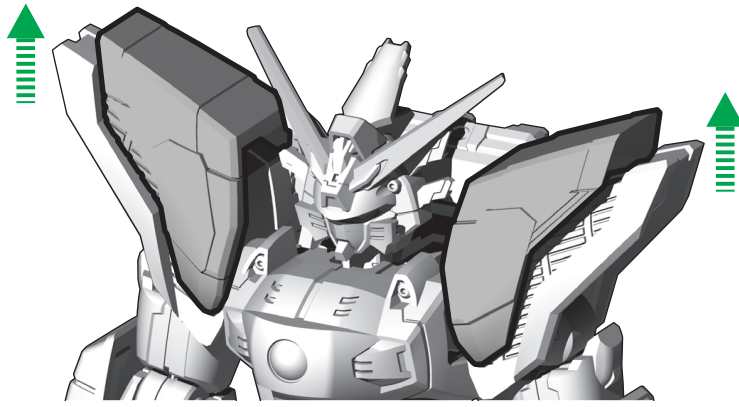

⑭脚パーツを展開させます。

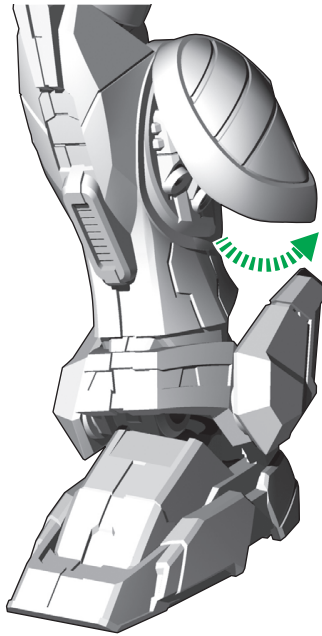

※反対側も同様に展開させます。

⑮足首パーツを可動させます。

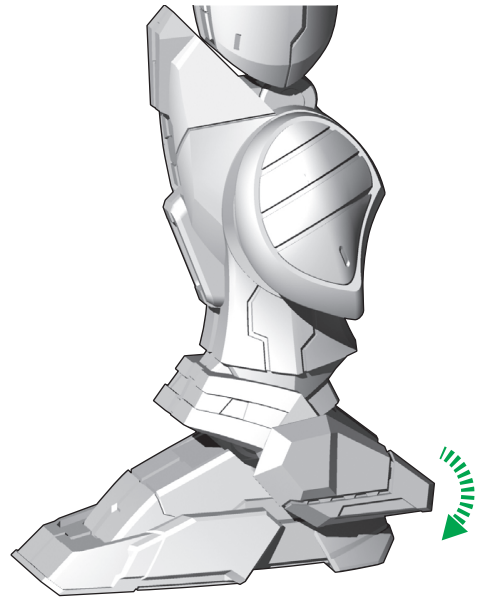

※反対側も同様に可動させます。

シャイニングガンダム(スーパーモード)の完成

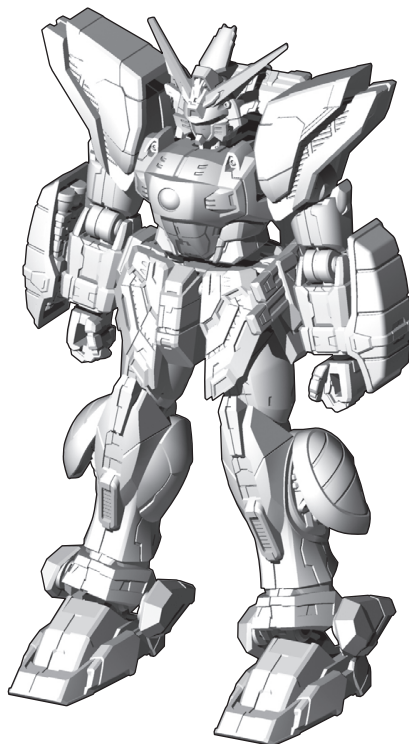

# 各種武器の取り付け

記号一覧  
Symbol List

← 取り付けます  
Attach

← 取り外します  
Remove

≡ 動かします  
Move

▲ 向きに注意  
Note The Direction

※画像と商品とは、多少異なりますので  
ご了承ください。

## 手首の交換

各種手首に交換可能です。  
左手も同様に交換できます。

※発売済みのGフレームFA 03のシャイニングガンダムにも  
取り付け可能です。(ガンメタの手首を取り付けてください。)

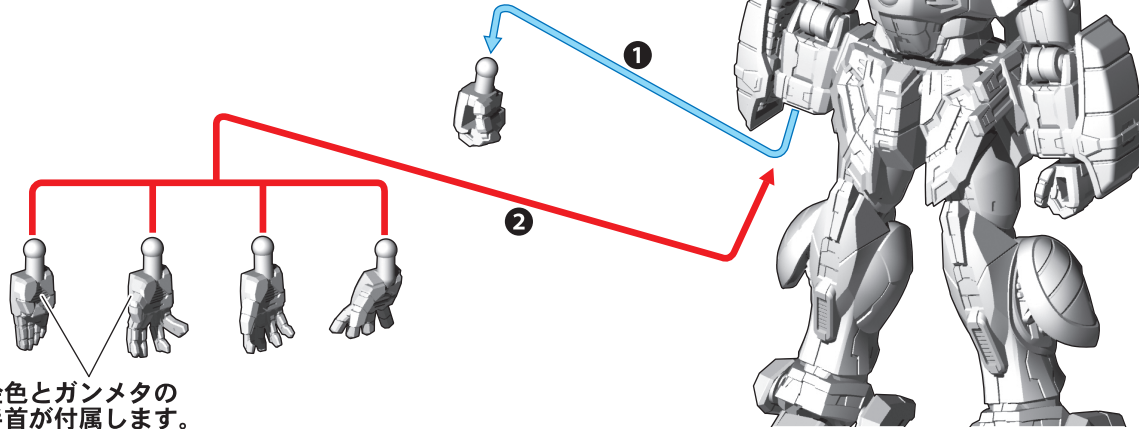

金色とガンメタの  
手首が付属します。

右手にビッグエフェクトのシャイニングフィンガーの取り付けが  
可能です。

※発売済みのGフレームFA 03のシャイニングガンダムにも  
取り付け可能です。

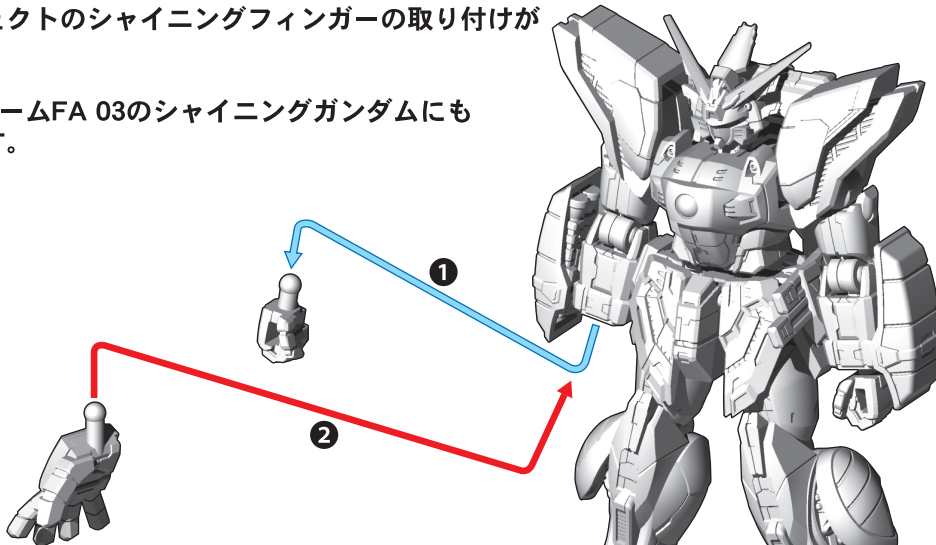

## ビームソードの取り付け

※左手にも同様に持たせることができます。

※発売済みのGフレームFA 03のシャイニングガンダムにも  
取り付け可能です。(白のグリップを取り付けてください。)

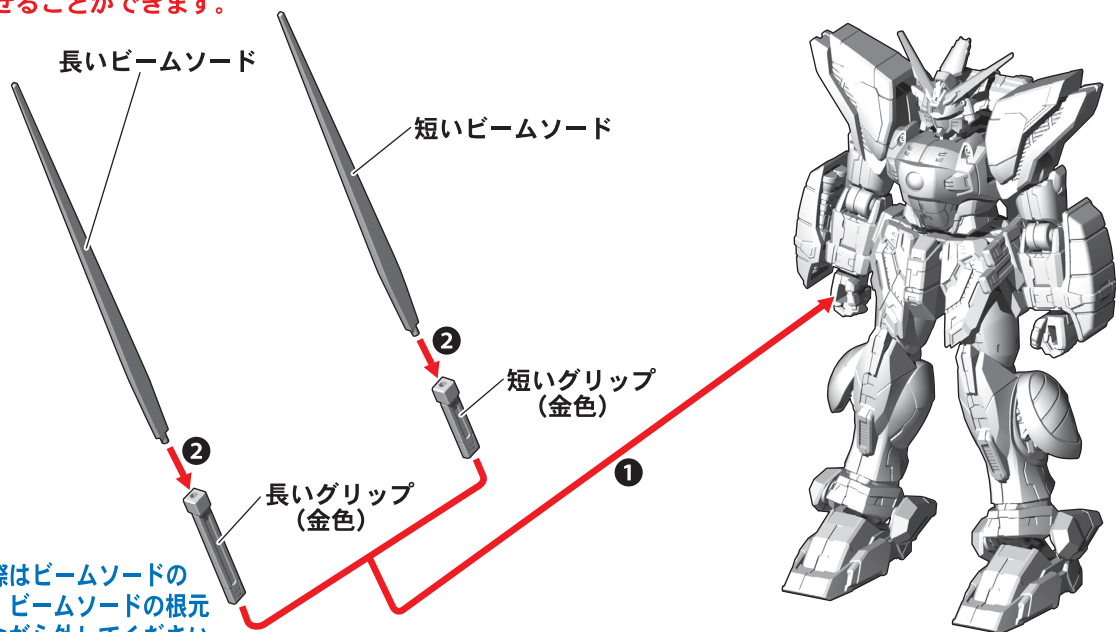

※グリップを付け替える際はビームソードの  
ピンが折れないように、ビームソードの根元  
を持ち、ゆっくり回しながら外してください。

### シャイニングフィンガーソードの持たせ方

①両手を外します。

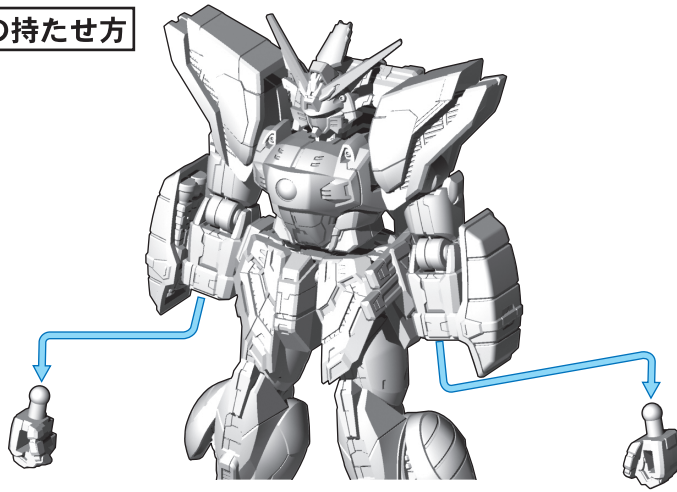

②角度付き握りに長いグリップを持たせます。

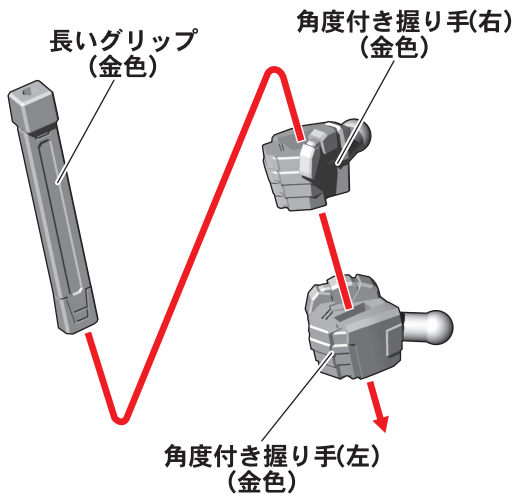

③本体へ取り付けます。

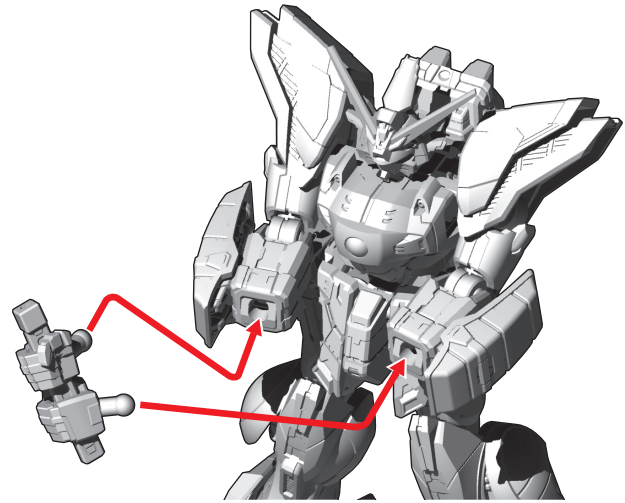

④シャイニングフィンガーソードをグリップに取り付けます。

※グリップを付け替える際はシャイニングフィンガーソードのピンが折れないように、シャイニングフィンガーソードの根元を持ち、ゆっくり回しながら外してください。

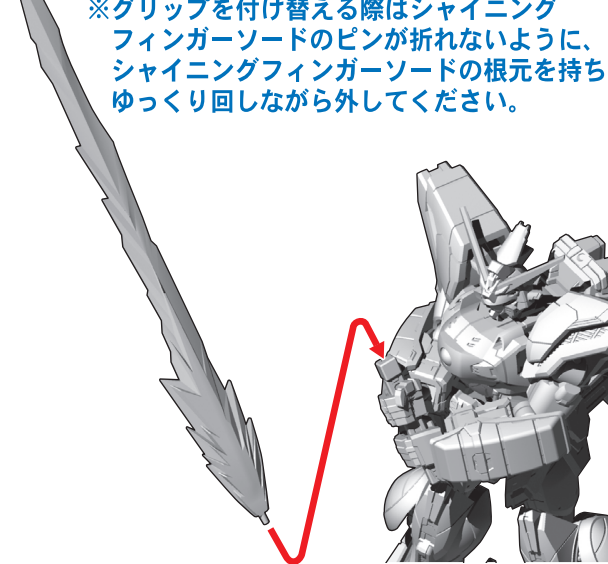

### 完成図

※発売済みのGフレームFA 03のシャイニングガンダムにも取り付け可能です。(白の長いグリップとガンメタの手首を取り付けてください。)



### コアランダーの再現

バックパックを外し  
キャノピーを取り付けると  
コアランダーが完成します。

