

# MOBILE SUIT GUNDAM GFRAME FA

## Ex-Sガンダム(ブルースプリッター仕様) / Sガンダム(ブルースプリッター仕様)

Ex-S GUNDAM [Blue Splinter Type] / S GUNDAM [Blue Splinter Type]

### INSTRUCTION MANUAL

▶ フレーム [01] の組み立て

▶ ベース状態の組み立て

▶ Sガンダムの組み立て

▶ Ex-Sガンダムの組み立て

▶ 各種武器の取り付け

品目コード：2666254

**⚠ 注意** お買い上げのお客様へ 必ずお読みください。

●本商品の対象年齢は15才以上です。対象年齢未満のお子様には絶対に与えないでください。●小さな部品がありますので、小さなお子様が誤って飲み込まないように注意してください。窒息などの危険があります。●尖った部分や鋭い部分がありますので、取扱や保管場所に注意してください。思わぬケガをするおそれがあります。

〈使用上の注意〉●本商品を樹脂製のソファやシート、タイルなどの上に置かないでください。長時間接触していると色が移る場合があります。●本商品は精密に作られています。無理な力を加えたり、落としたりすると破損するおそれがあります。

●パーツはきれいに切り取り、切り取ったあとのクズは捨ててください。

# フレーム[01]の組み立て

※アーマーを本体や無可動ハンガーから全て取り外してから始めてください。

記号一覧  
Symbol List

← 取り付けます  
Attach

⇐ 取り外します  
Remove

⇨ 動かします  
Move

▲ 向きに注意  
Note The Direction

※画像と商品とは、多少異なりますので  
ご了承ください。

## 1. 胴体フレームの組み立て

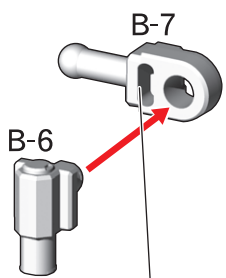

穴が開いている方を前にします。

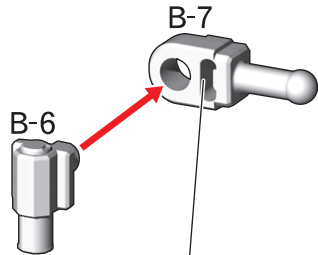

穴が開いている方を前にします。

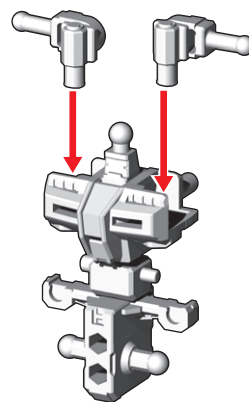

## 2. 腕フレームの組み立て

※2つ作ります。

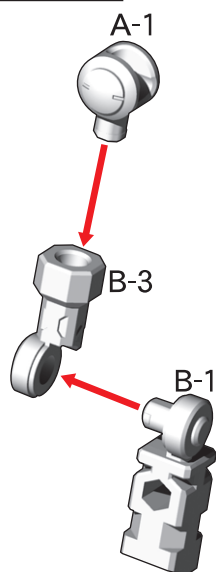

## 3. 脚フレームの組み立て

※2つ作ります。

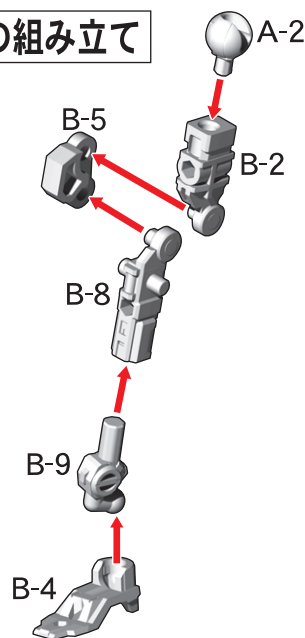

## フレームの完成

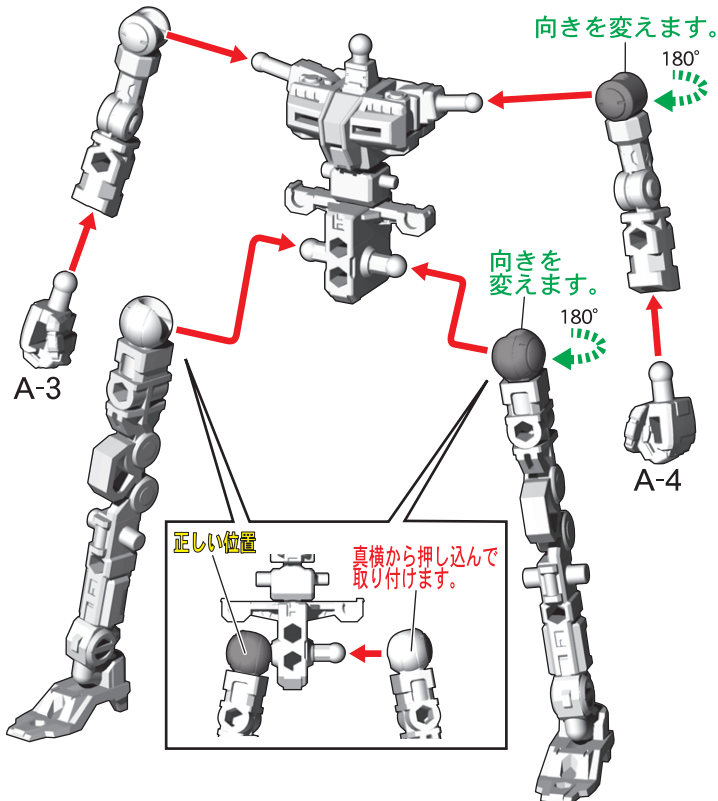

# ベース状態の組み立て

記号一覧  
Symbol List

← 取り付けます  
Attach

⇐ 取り外します  
Remove

⇨ 動かします  
Move

▲ 向きに注意  
Note The Direction

※画像と商品とは、多少異なりますので  
ご了承ください。

①フレームの腕パーツ・足パーツを外します。

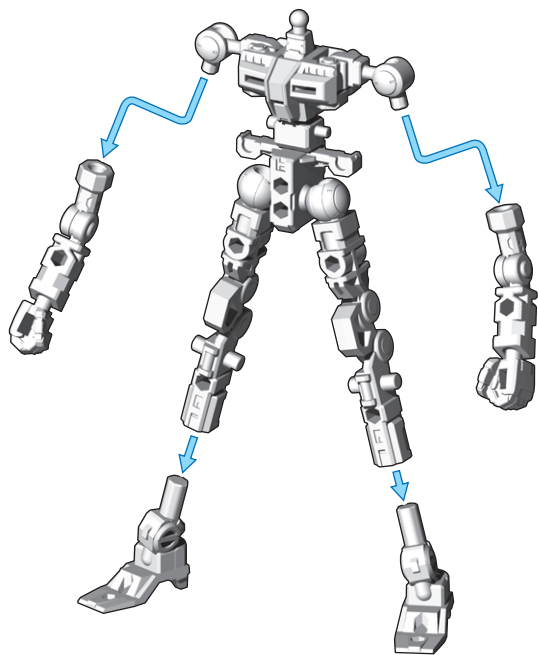

②足アーマーを番号の順に足パーツに取り付けます。

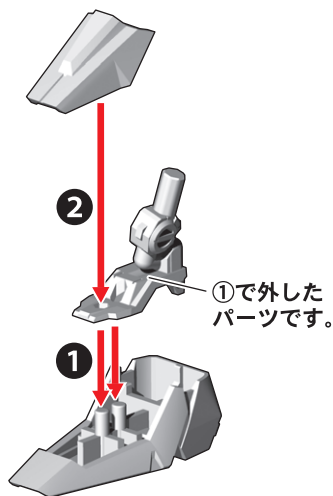

※2つ作ります。

③腕パーツにアーマーを取り付けます。

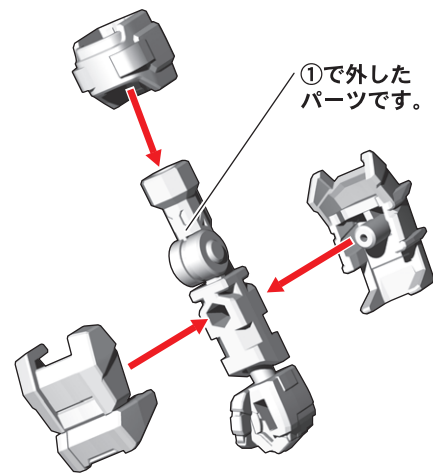

※反対側も同様に取り付けます。

④頭部・胴体アーマー・腿アーマーを取り付けます。

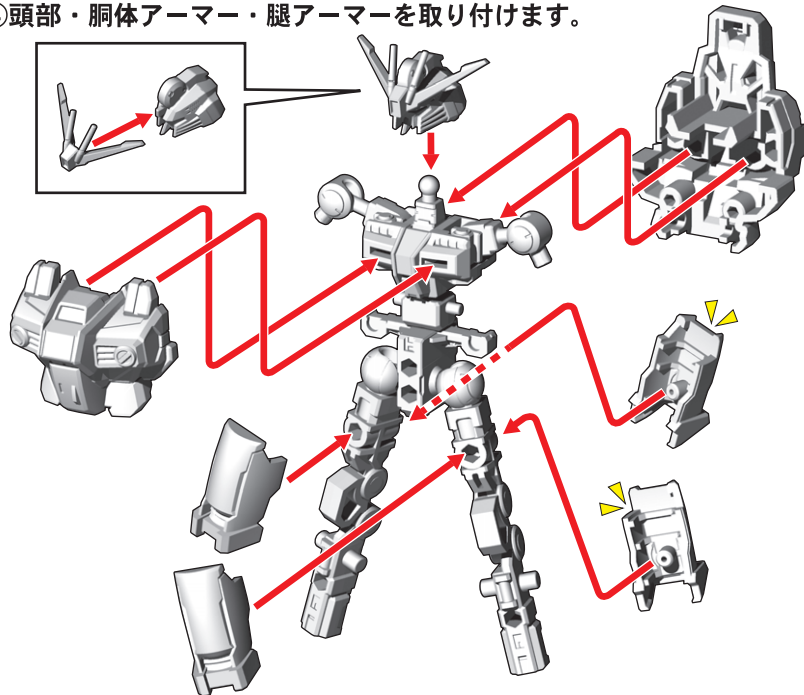

⑤腰アーマー後ろ側を番号の順に取り付けます。

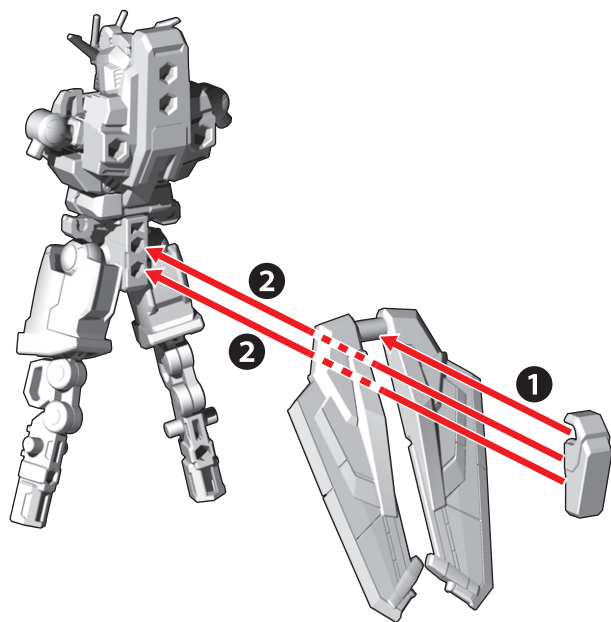

⑥各パーツを取り付けて完成です。

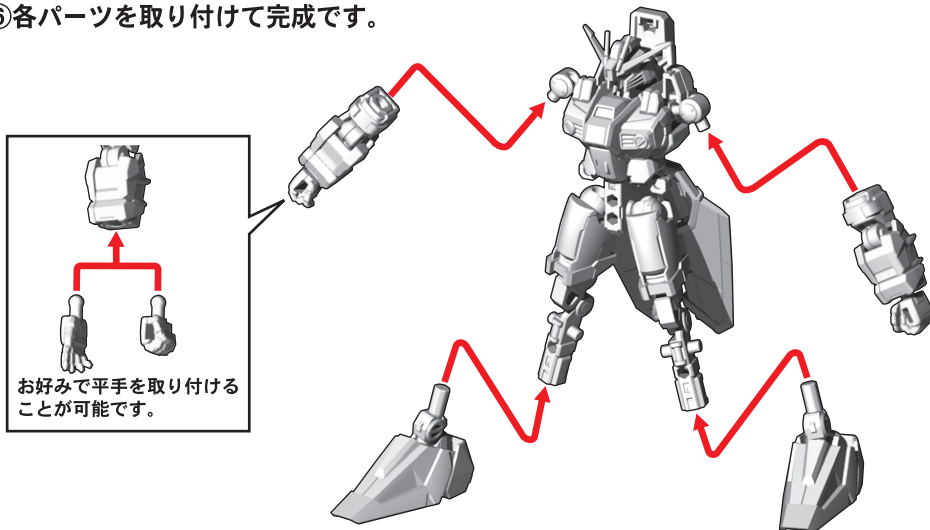

お好みで平手を取り付ける  
ことが可能です。

ベース状態の完成

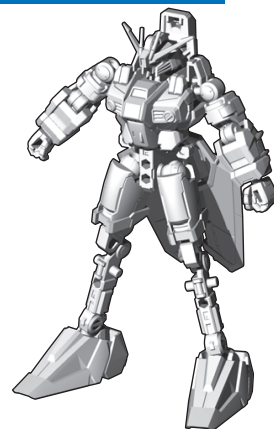

ベース状態からSガンダム、Ex-Sガンダム  
を選択して組み立てます。

# Sガンダムの組み立て

記号一覧  
Symbol List

← 取り付けます  
Attach

⇐ 取り外します  
Remove

⇨ 動かします  
Move

▲ 向きに注意  
Note The Direction

※画像と商品とは、多少異なりますので  
ご了承ください。

※ベース状態の完成から  
始めます。

①腰アーマー前側・脚アーマーを取り付けます。

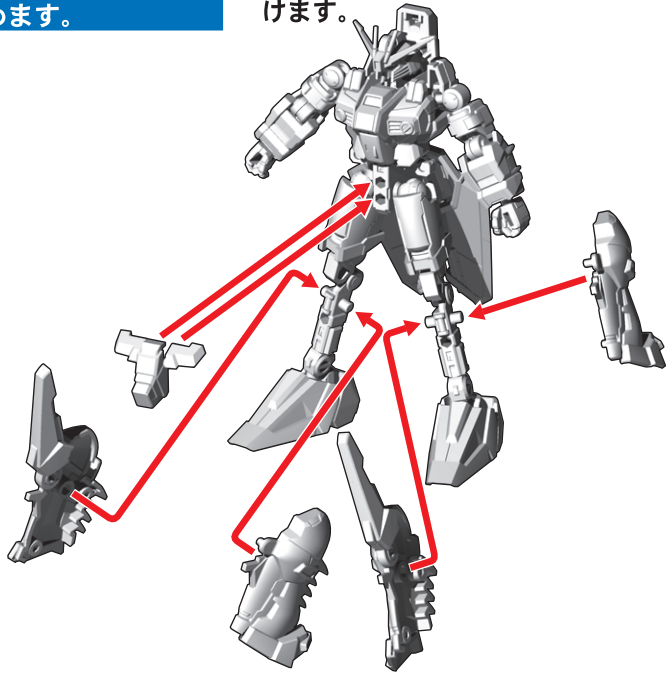

②腕を上げ、脛アーマー・腰サイドアーマーを取り付けます。

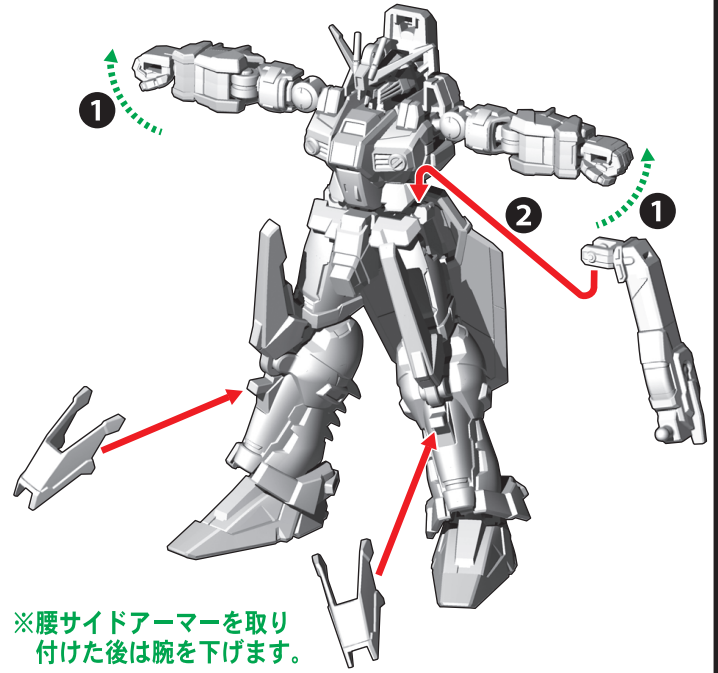

③肩アーマーを組み立てて、背中に取り付けます。

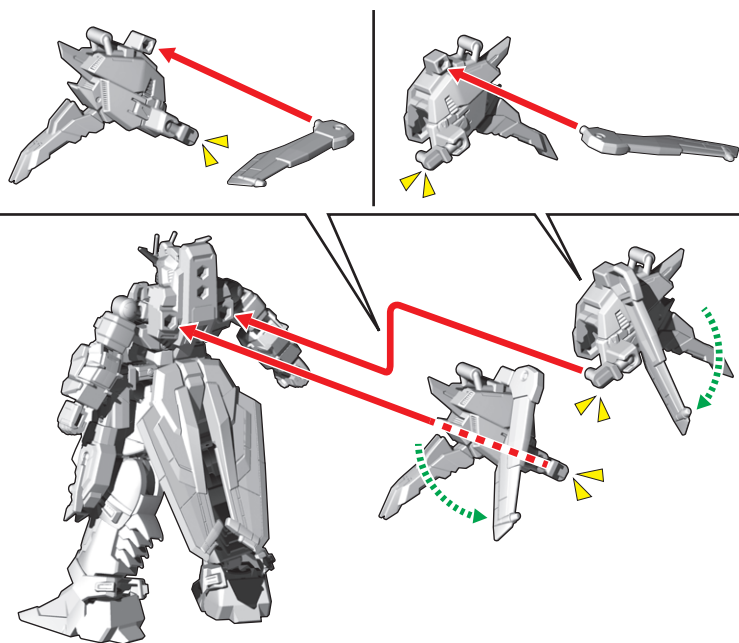

④バックパックを背中に取り付け完成です。

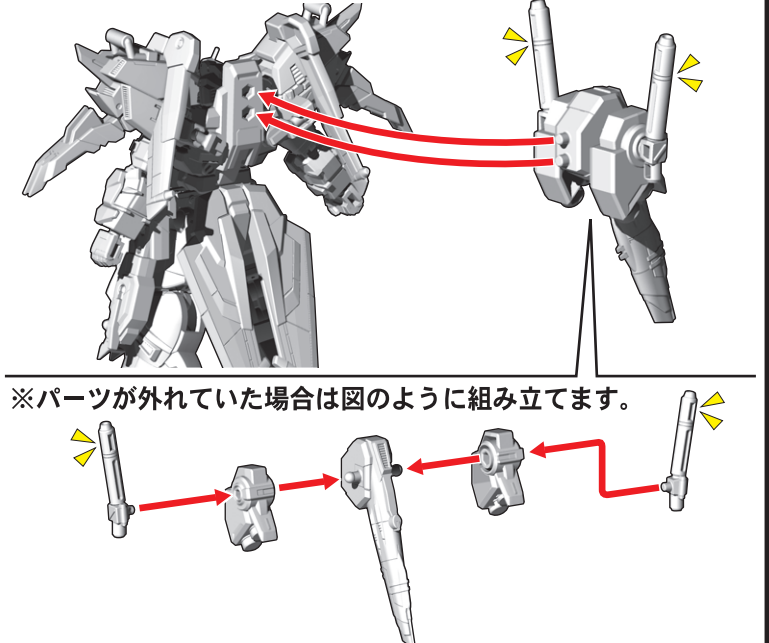

Sガンダムの完成

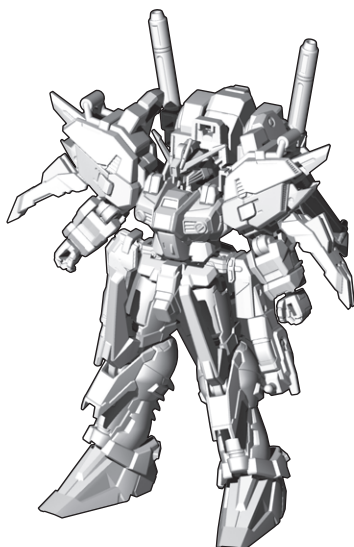

# Ex-Sガンダムの組み立て

記号一覧  
Symbol List

← 取り付けます  
Attach

← 取り外します  
Remove

◀ 動かします  
Move

▲ 向きに注意  
Note The Direction

※画像と商品とは、多少異なりますのでご了承ください。

※ベース状態の完成から  
始めます。

①上半身を外します。

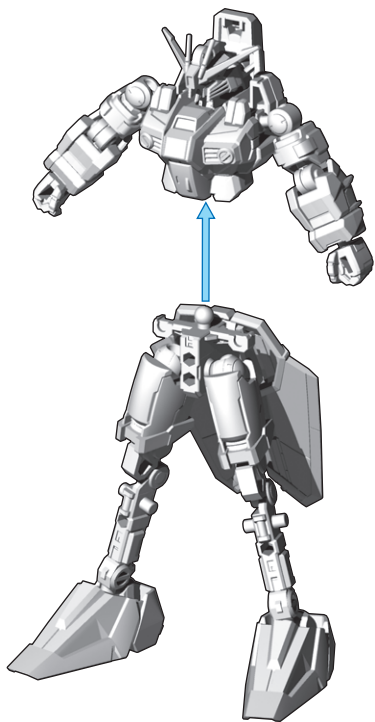

②胴体パーツを番号の順に付け替えます。

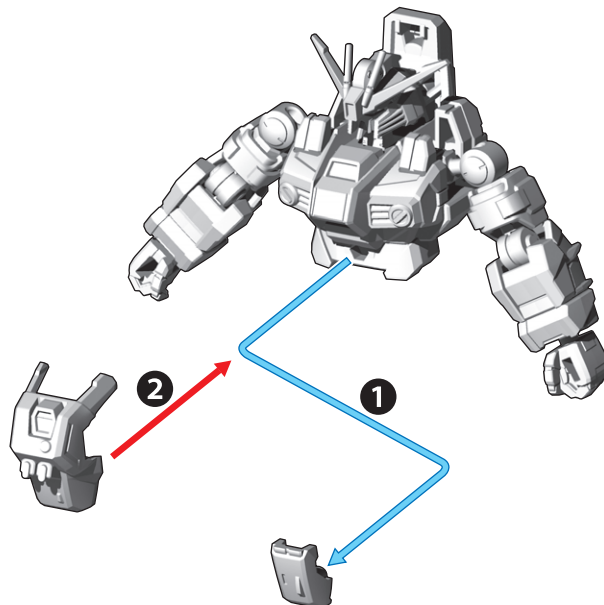

③下半身を取り付けます。

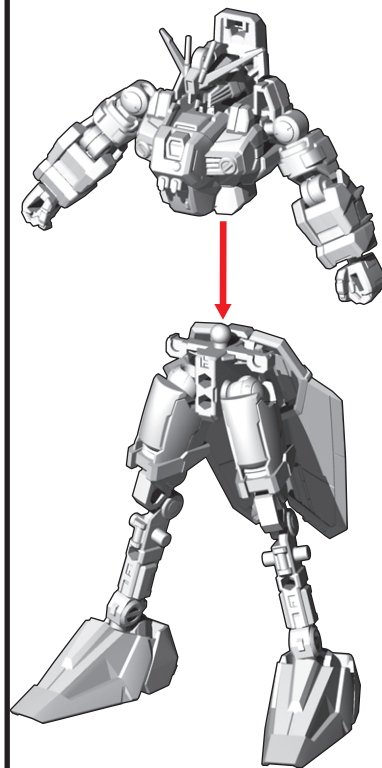

④腰アーマー前側・脚アーマーを取り付けます。

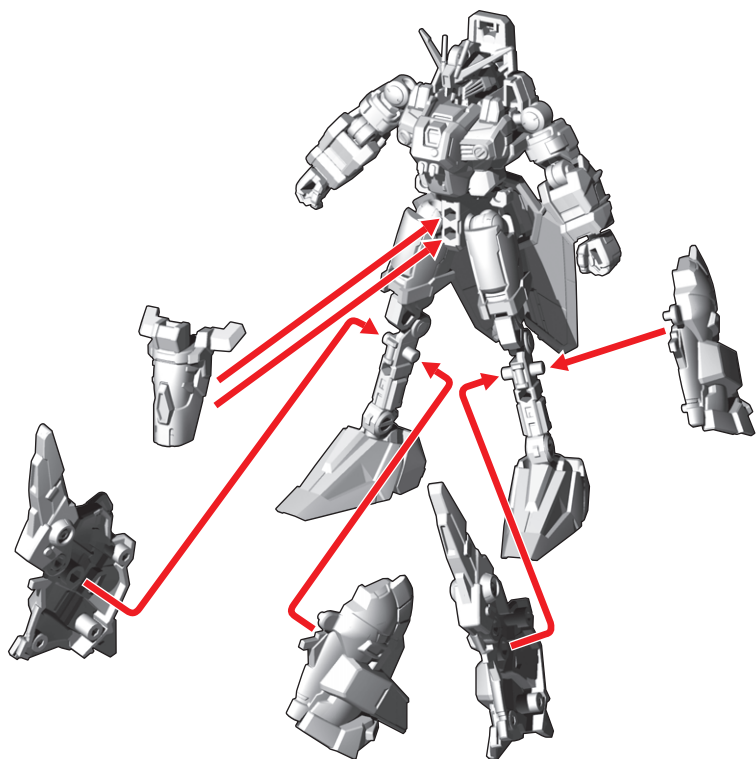

⑤腕を上げ、脛アーマー・腰サイドアーマーを取り付けます。

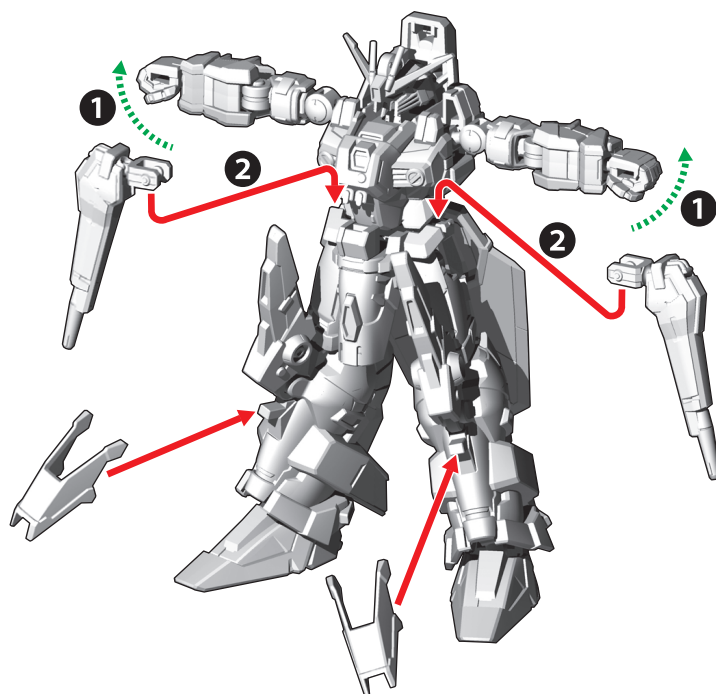

※腰サイドアーマーを取り付けた後は腕を下げます。

記号一覧  
Symbol List

← 取り付けます  
Attach

← 取り外します  
Remove

≡ 動かします  
Move

△ 向きに注意  
Note The Direction

※画像と商品とは、多少異なりますので  
ご了承ください。

⑥肩アーマーを番号の順に組み立てて、背中に取り付けます。

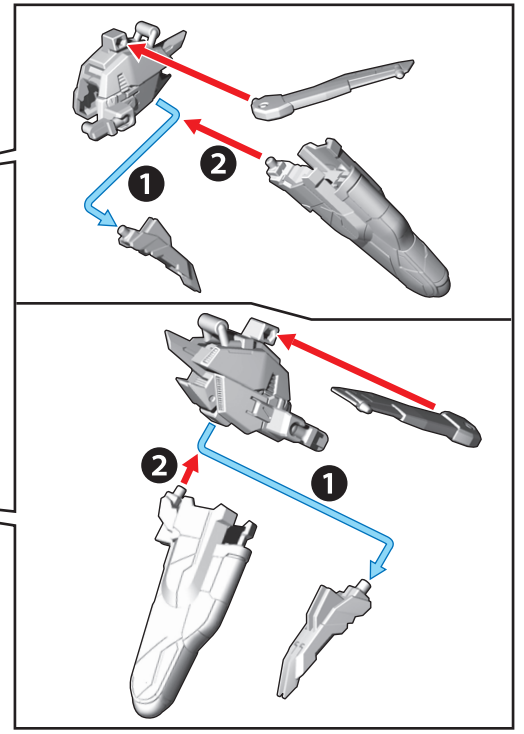
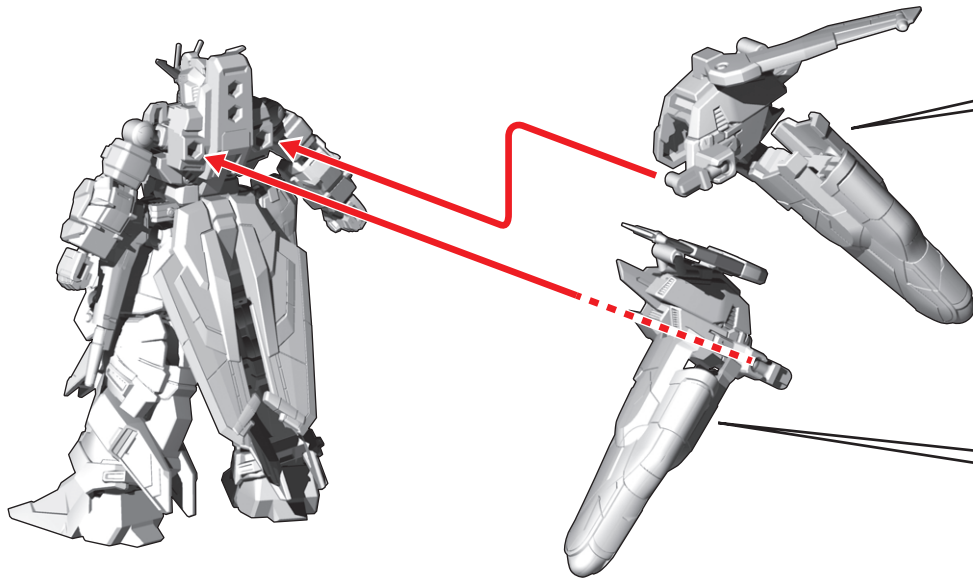

⑦バックパックを番号の順に組み立てて、背中に取り付けて完成です。

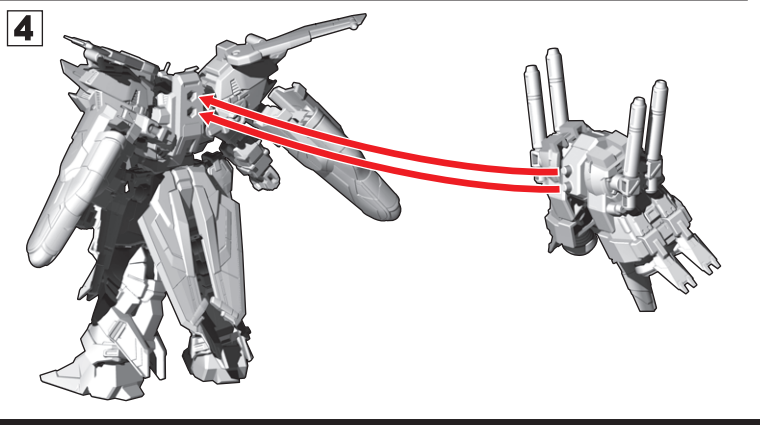
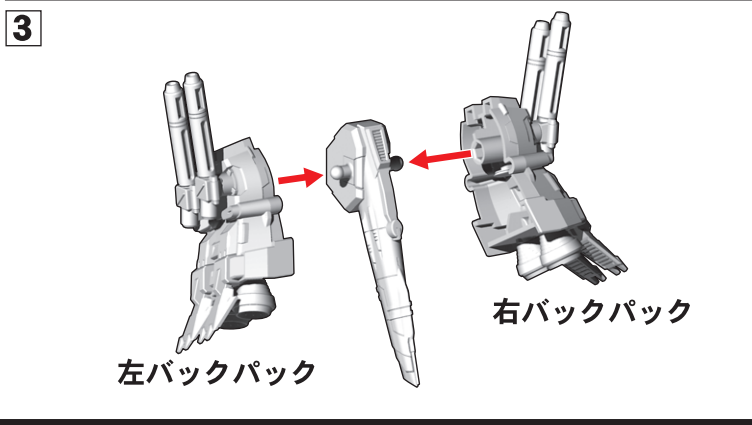
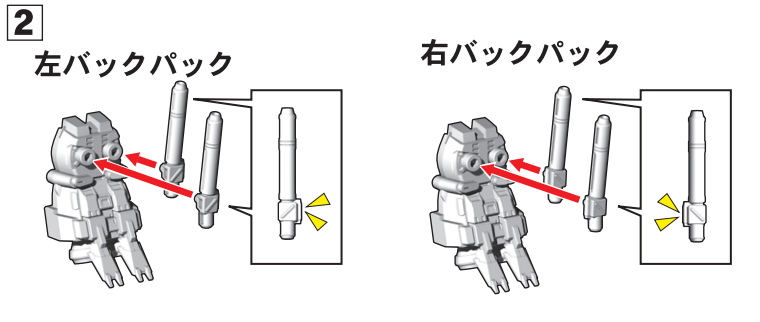
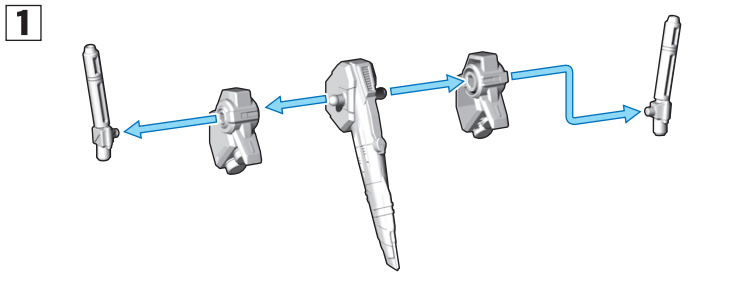

Ex-Sガンダムの完成

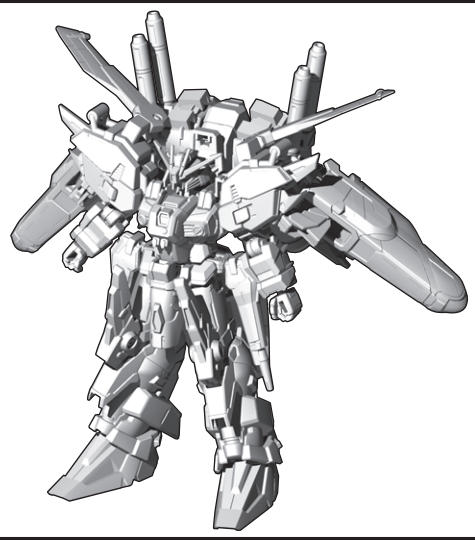

# 各種武器の取り付け

記号一覧  
Symbol List

← 取り付けます  
Attach

← 取り外します  
Remove

↻ 動かします  
Move

▲ 向きに注意  
Note The Direction

※画像と商品とは、多少異なりますので  
ご了承ください。

## 武器の持たせ方

※Ex-Sガンダムの場合

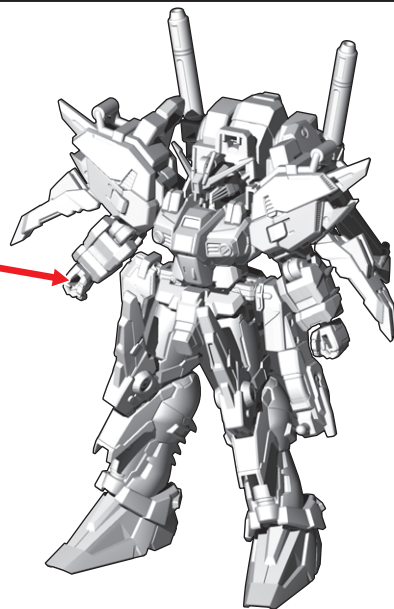
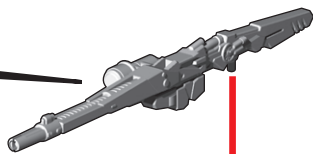
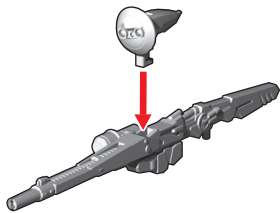

## Sガンダムのビーム・スマート・ガンの構え方

①パーツの位置を番号の順に付け替えます。

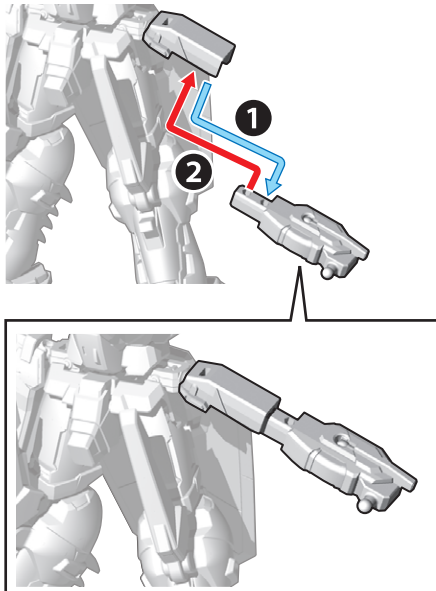

②パーツをビーム・スマート・ガンに取り付け、グリップを可動させます。

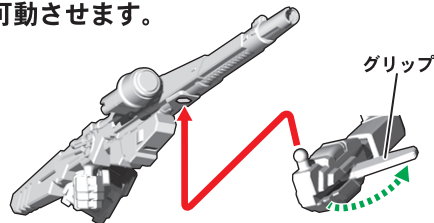

③可動させたグリップを左手に持たせます。



## Ex-Sガンダムのビーム・スマート・ガンの構え方

①ビーム・スマート・ガンのパーツを可動させます。

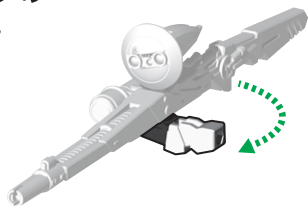

②腹部のジョイントパーツを回転させます。



③ビーム・スマート・ガンの可動させたパーツと腹部のジョイントパーツを接続させます。

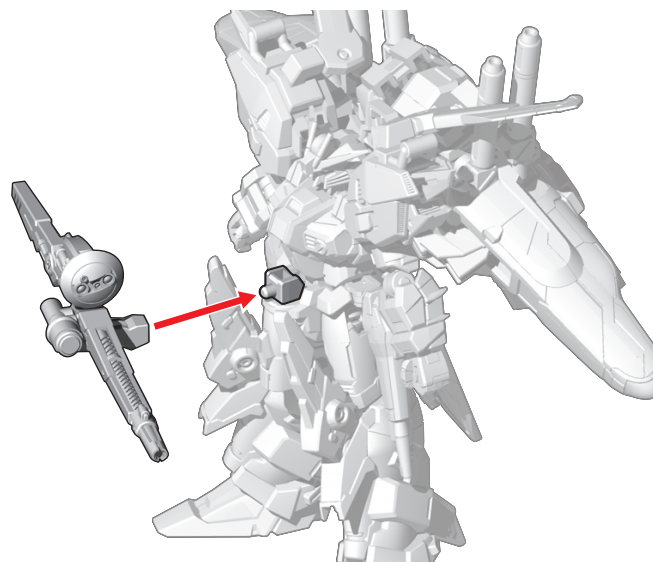

Ex-Sガンダムのインコムの取り付け方

① リード線の任意の位置にインコム中継器を取り付けます。

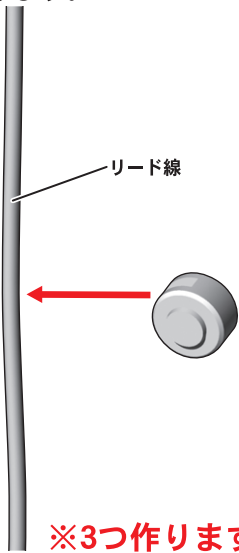

※3つ作ります。

② インコム中継器の部分でリード線を折り曲げ、2つめのインコム中継器を任意の位置に取り付けます。

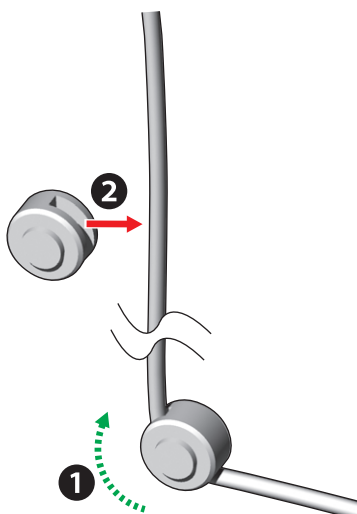

※3つ作ります。

③ インコム中継器の部分でリード線を折り曲げます。

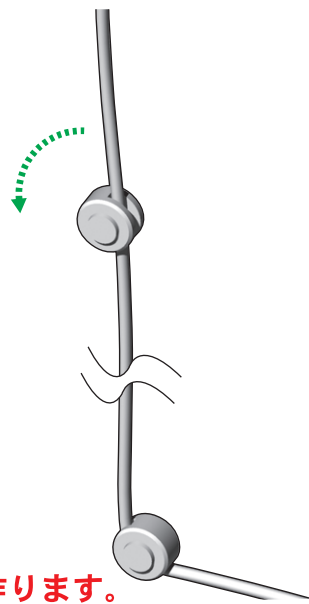

※3つ作ります。

④ 脛アーマーを外します。

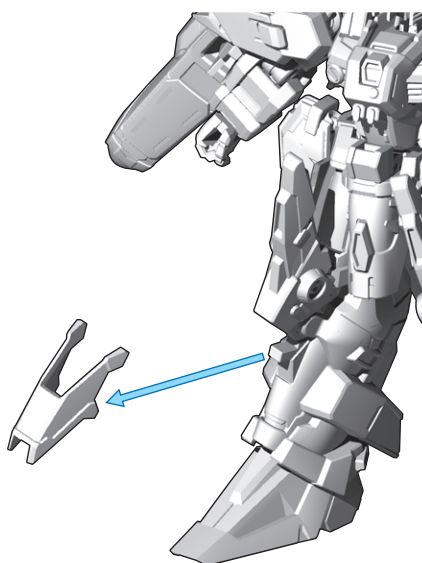

※左脚も同様に外してください。

⑤ 脚アーマー・膝アーマーを番号の順に外します。

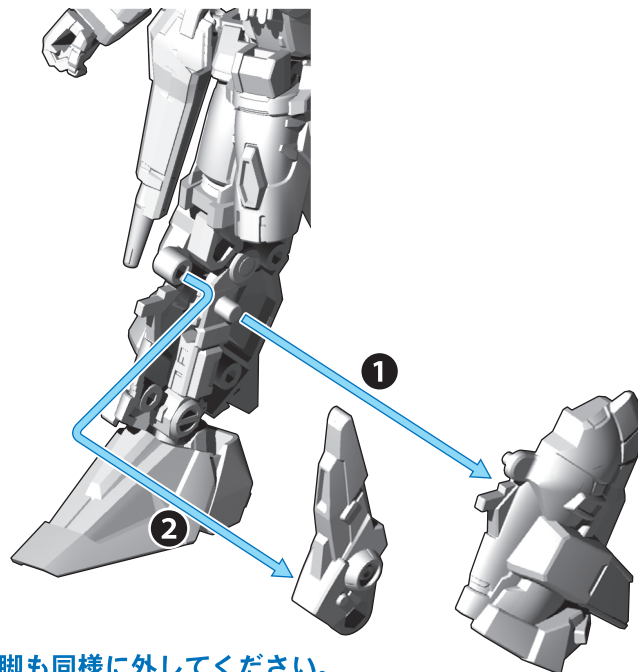

※左脚も同様に外してください。

⑥ インコム射出状態用の膝アーマーを取り付け、脚アーマーを再度取り付けます。

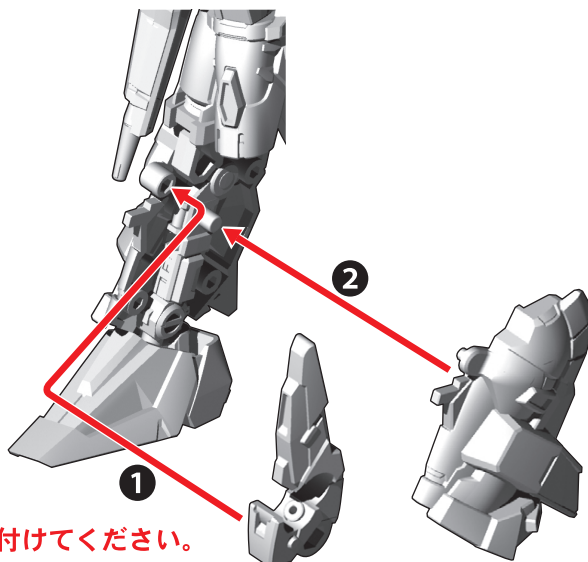

※左脚も同様に取り付けてください。

⑦ 脛アーマーを取り付けます。

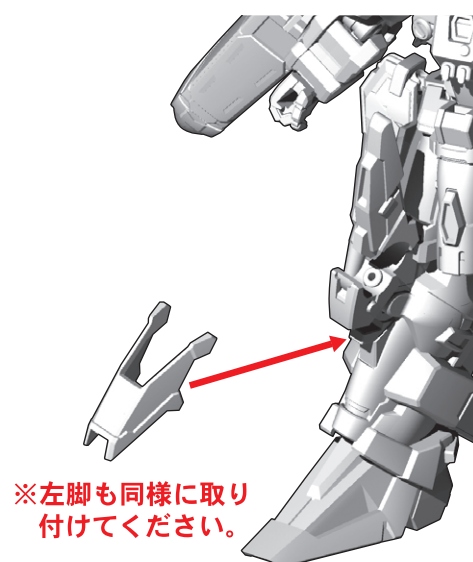

※左脚も同様に取り付けてください。



記号一覧  
Symbol List

← 取り付けます  
Attach

⇐ 取り外します  
Remove

⇨ 動かします  
Move

△ 向きに注意  
Note The Direction

※画像と商品とは、多少異なりますので  
ご了承ください。

⑧リード線をインコム射出状態用脚部パーツの穴に取り付けます。

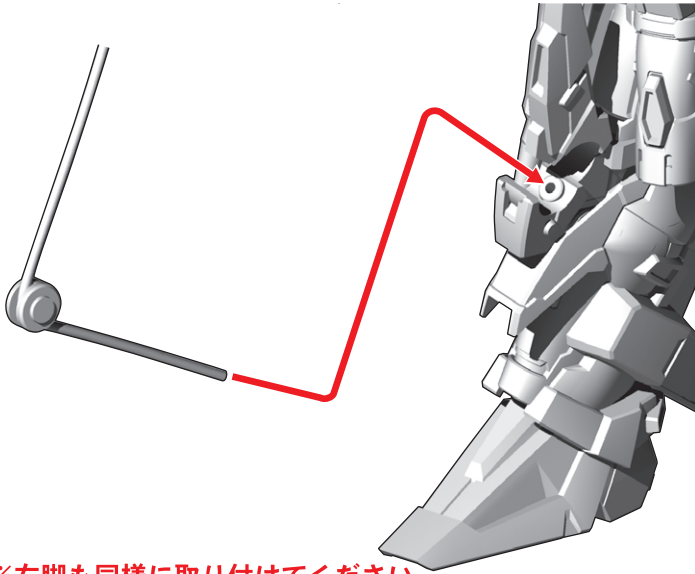

※左脚も同様に取り付けてください。

⑨リード線の先端に脚部リフレクター・インコムを取り付けます。

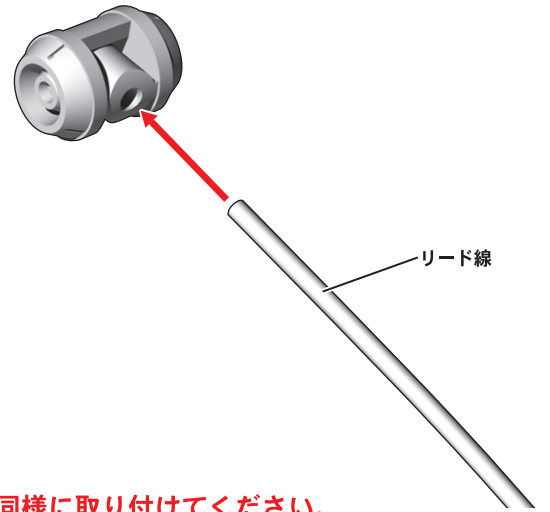

※左脚も同様に取り付けてください。

⑩番号の順に頭部を付け替えます。

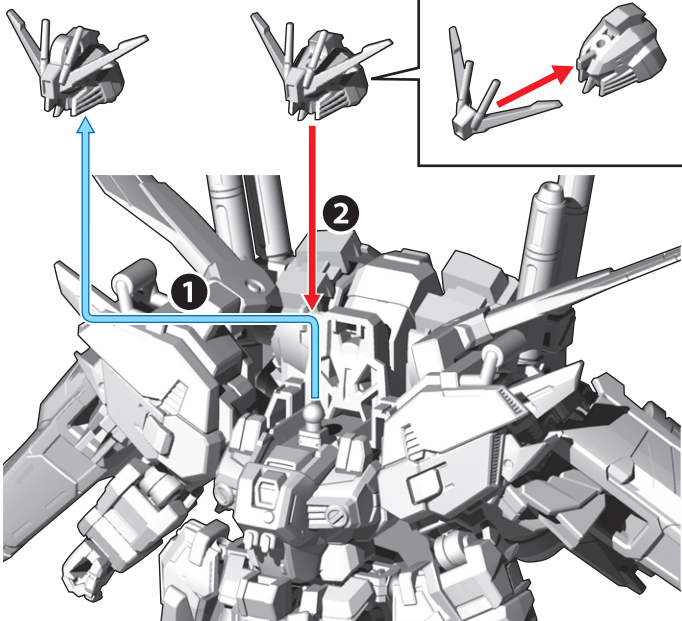

⑪組み立てたリード線を頭部に取り付けます。

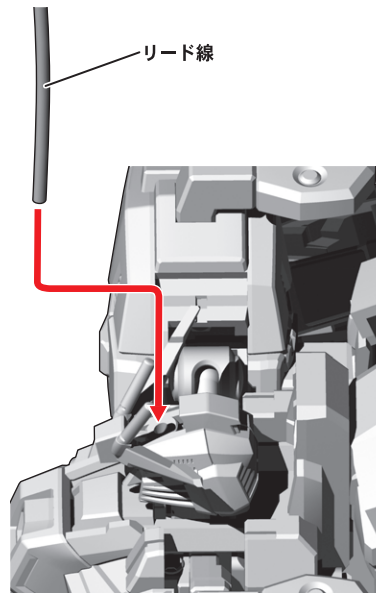

⑫リード線の先端に頭部インコムを取り付けます。

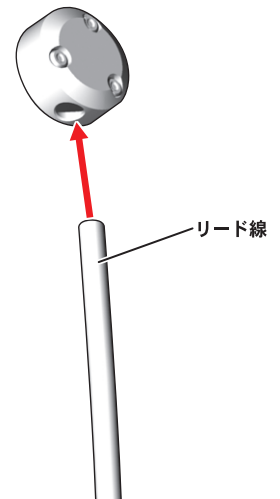

完成イメージ



※Sガンダムも頭部インコムを同様に取り付け可能です。

台座への  
取り付け方

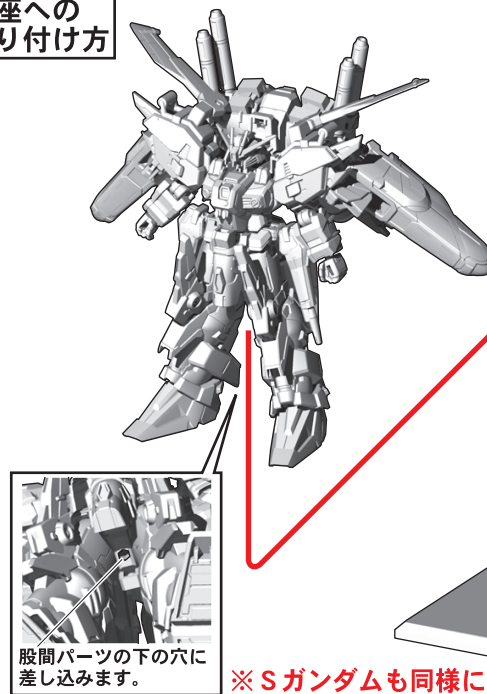

股間パーツの下の方に差し込みます。

お好みの位置に取り付けてください。

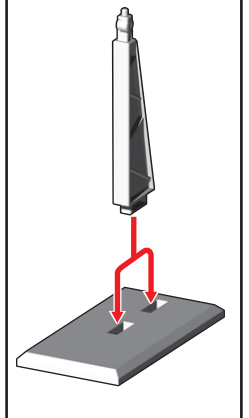

※Sガンダムも同様に取り付け可能です。