

MOBILE SUIT GUNDAM GFRAME FA

フリーダムガンダム(リアルタイプカラー) & ジャスティスガンダム(リアルタイプカラー)

ZGMF-X10A FREEDOM GUNDAM [REAL TYPE COLOR] &
ZGMF-X09A JUSTICE GUNDAM [REAL TYPE COLOR]

INSTRUCTION MANUAL

フレーム [01] の組み立て

ZGMF-X10A フリーダムガンダム(リアルタイプカラー)

- ▶ 可動フレームへのアーマーの装着方法
- ▶ 各種武器の取り付け

ZGMF-X09A ジャスティスガンダム(リアルタイプカラー)

- ▶ 可動フレームへのアーマーの装着方法
- ▶ 各種武器の取り付け

各ガンダムへの各種武装パーツの取り付け

品目コード：2700933

注意 お買い上げのお客様へ 必ずお読みください。

●本商品の対象年齢は15才以上です。対象年齢未満のお子様には絶対に与えないでください。●小さな部品がありますので、小さなお子様が悪く誤って飲み込まないように注意してください。窒息などの危険があります。●尖った部分や鋭い部分がありますので、取扱や保管場所に注意してください。思わぬケガをするおそれがあります。

〈使用上の注意〉●本商品を樹脂製のソファやシート、タイルなどの上に置かないでください。長時間接触していると色が移る場合があります。●本商品は精密に作られています。無理な力を加えたり、落としたりすると破損するおそれがあります。

●パーツはきれいに切り取り、切り取ったあとのクズは捨ててください。

フレーム[01]の組み立て

※2体分組み立てます。
 ※アーマーを本体や無可動ハンガーから全て取り外してから始めてください。

記号一覧
 Symbol List

- 取り付けます Attach
- 取り外します Remove
- 動かします Move
- 向きに注意 Note The Direction

※画像と商品とは、多少異なりますのでご了承ください。

1. 胴体フレームの組み立て

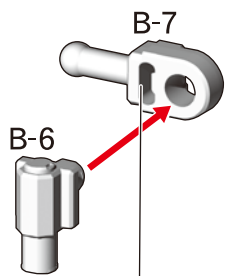

穴が開いている方を前にします。

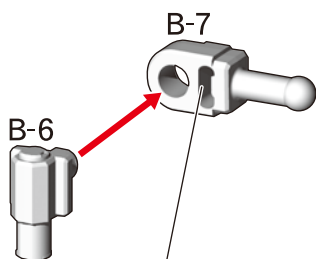

穴が開いている方を前にします。

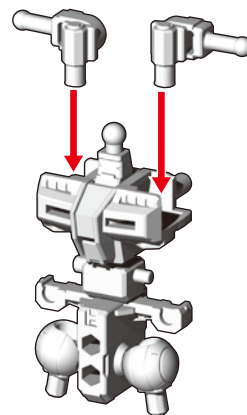

2. 腕フレームの組み立て

※2つ作ります。

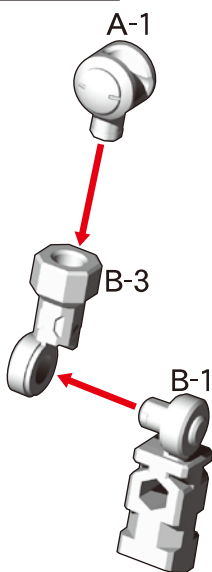

3. 脚フレームの組み立て

※2つ作ります。

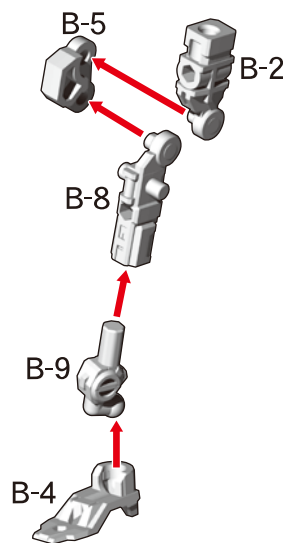

フレームの完成

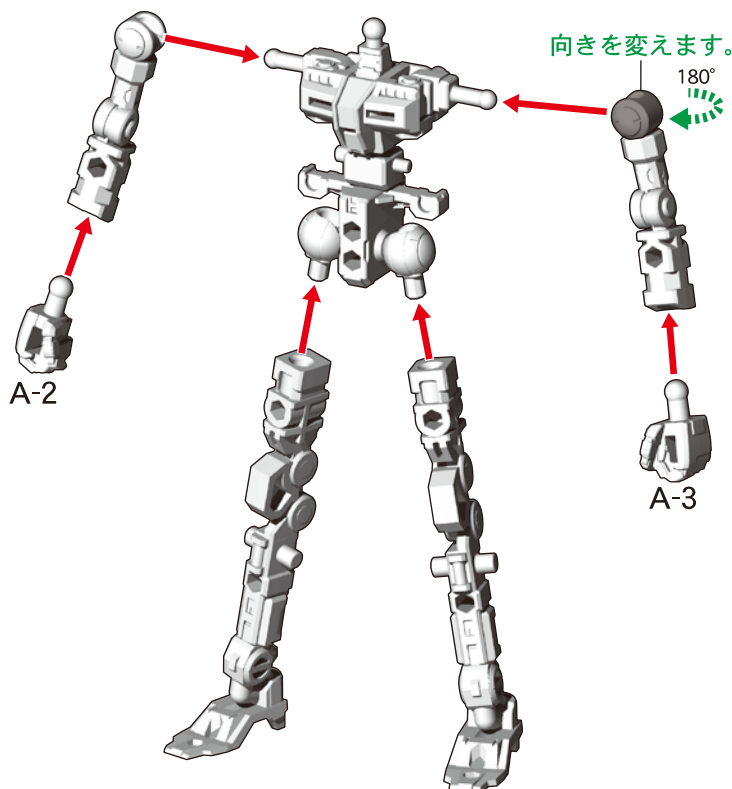

可動フレームへのアーマーの装着方法

記号一覧
Symbol List

- ← 取り付けます Attach
- ← 取り外します Remove
- ≡ 動かします Move
- ▲ 向きに注意 Note The Direction

※画像と商品とは、多少異なりますのでご了承ください。

①フレームの腕パーツ・足パーツを外します。

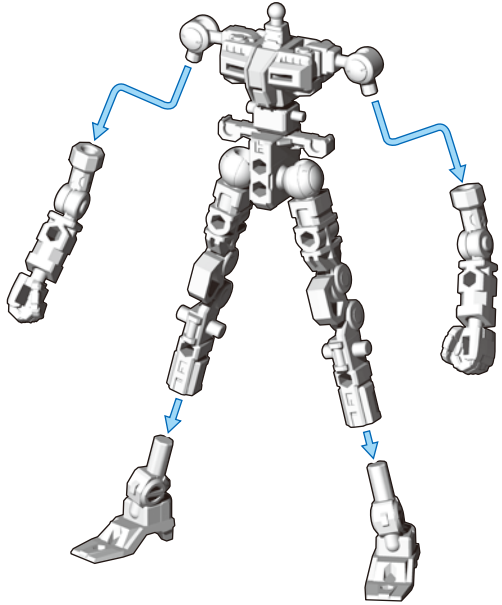

②腹部アーマー・腿アーマーを取り付けます。

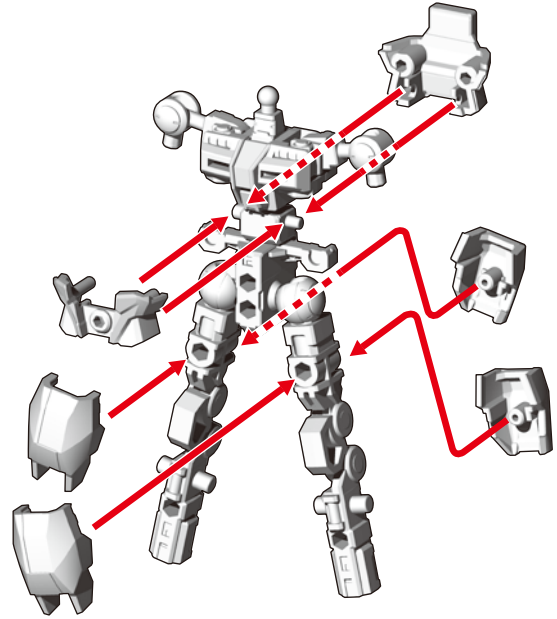

③脚アーマーを取り付けます。

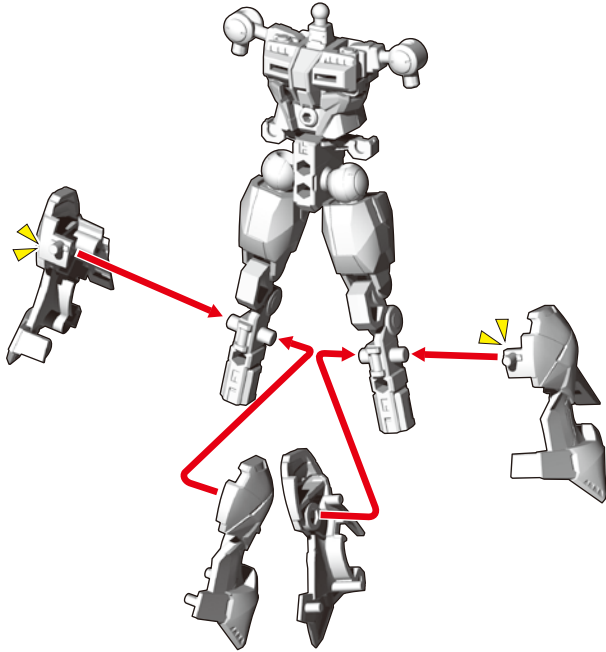

④胴体アーマー・脛アーマーを取り付けます。

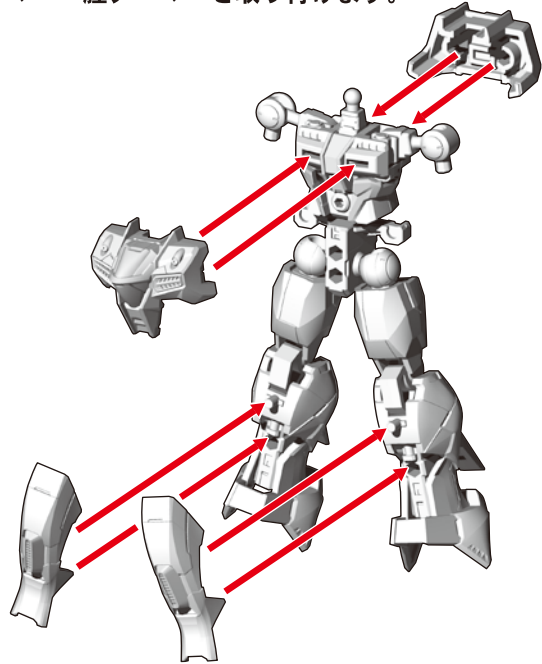

⑤腰アーマーを取り付けます。

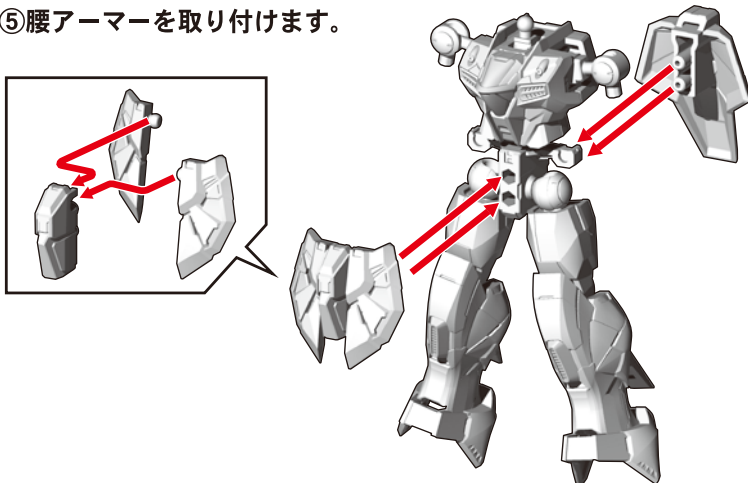

⑥腕パーツにアーマーを取り付けます。

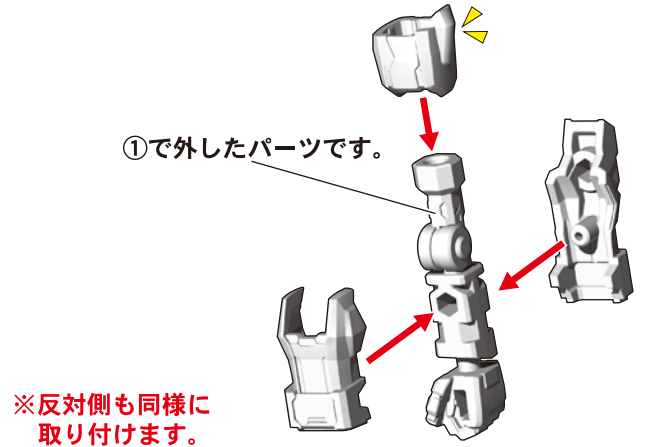



取り付けます
Attach



取り外します
Remove



動かします
Move



向きに注意
Note The Direction

※画像と商品とは、多少異なりますので
ご了承ください。

⑦足アーマーを番号の順に足パーツに取り付けます。

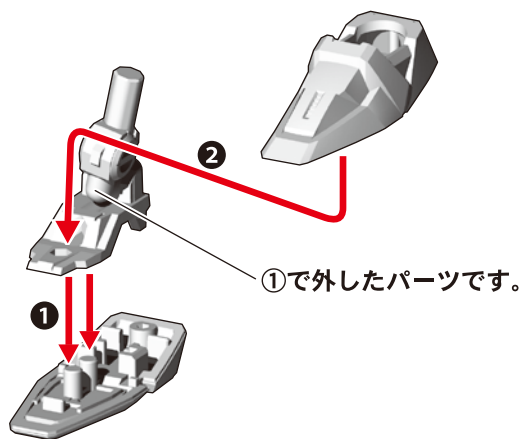

※2つ作ります。

⑧腰サイドアーマーを取り付けます。

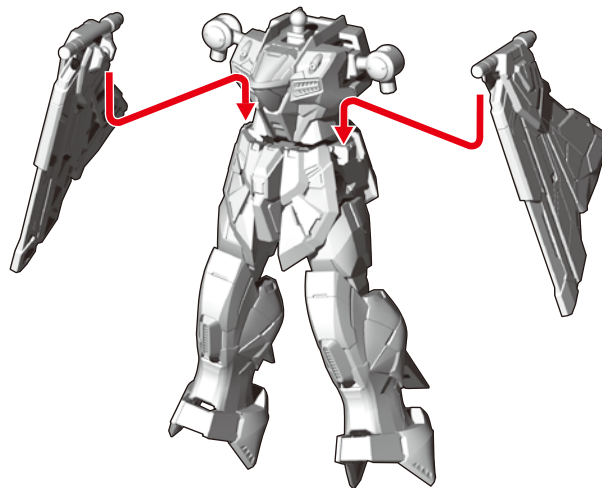

⑨バックパックを組み立てます。

穴の開いてない方を外側に
取り付けます。

マーキングが
ある方を
外側にします。

※反対側も同様に組み立てます。

マーキングが
ある方を
外側にします。

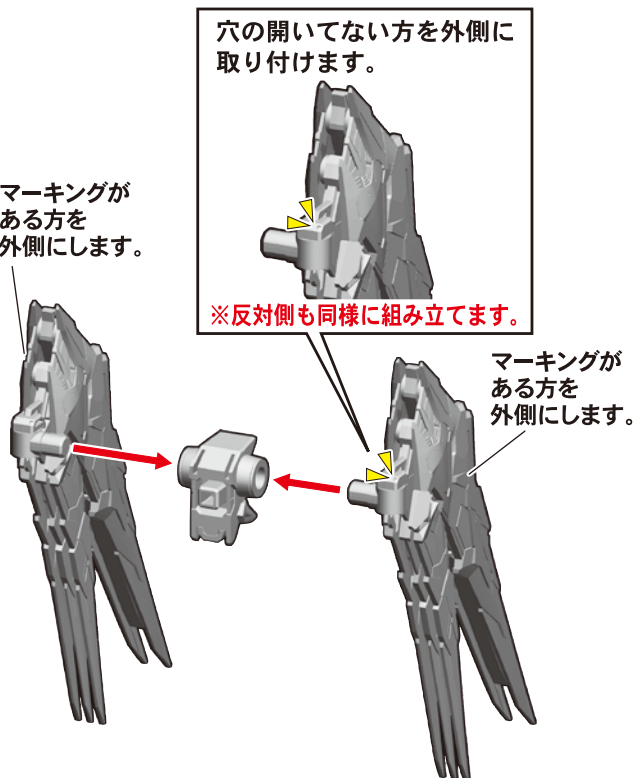

⑩各パーツを番号の順に取り付けます。

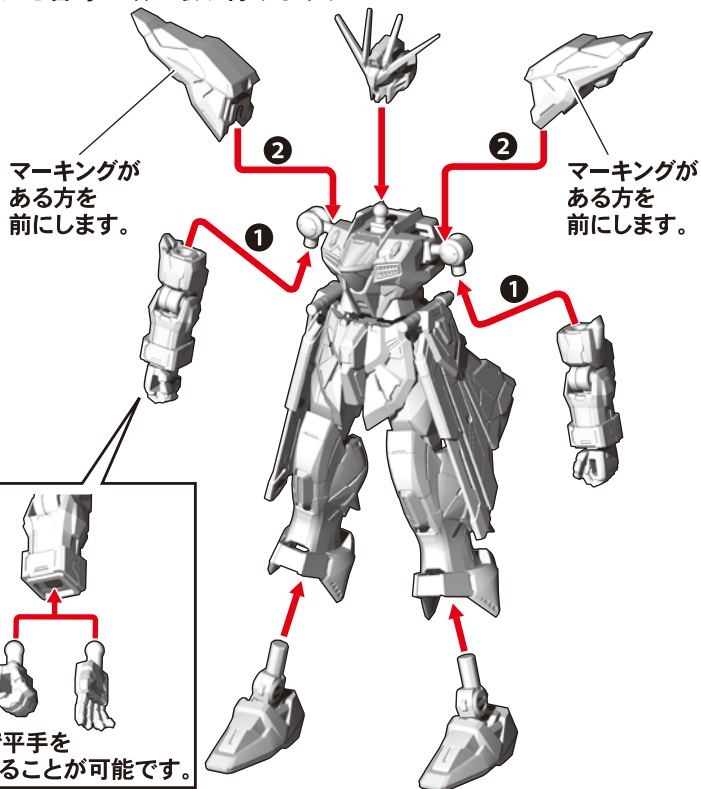

お好みで平手を
取り付けることが可能です。

⑪バックパックを取り付けて完成です。

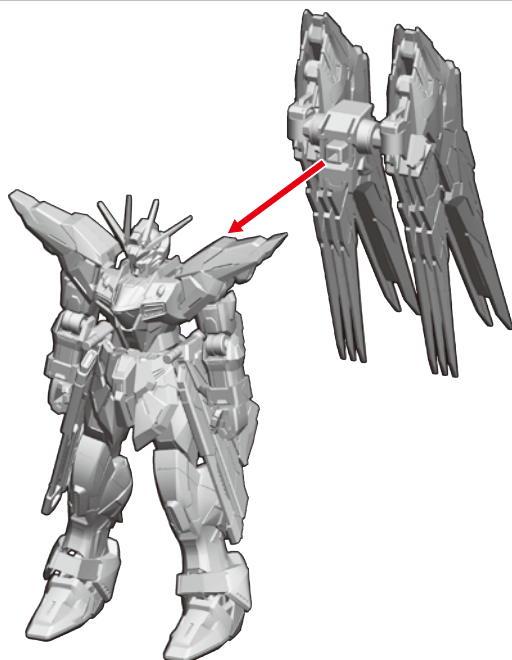

各種武器の取り付け

記号一覧
Symbol List



取り付けます
Attach



取り外します
Remove



動かします
Move



向きに注意
Note The Direction

※画像と商品とは、多少異なりますのでご了承ください。

武器・シールドの取り付け方

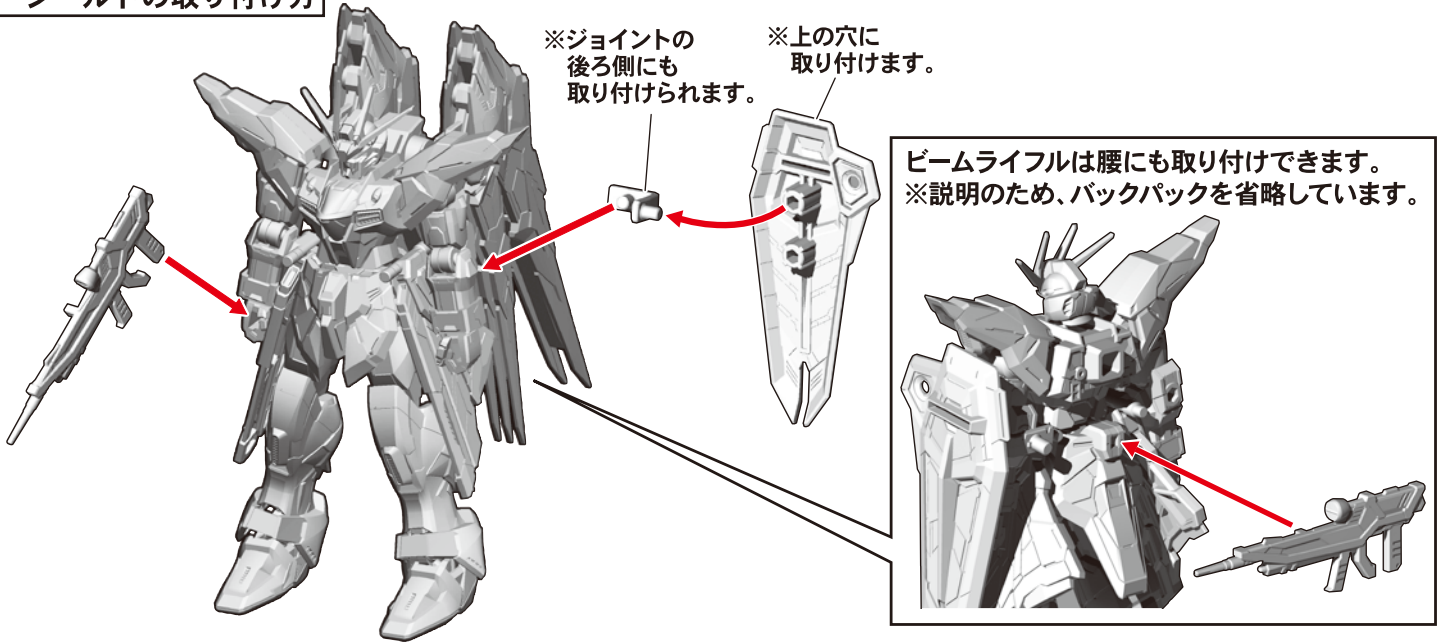

ハイマツフルバーストモードへの組み替え

※フリーダムガンダムの完成状態から始めます。

①腰のクシフィアス・レール砲を外します。

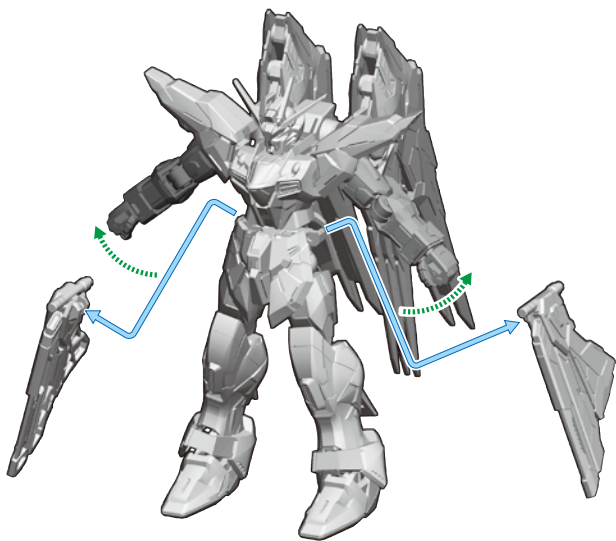

②クシフィアス・レール砲(展開状態)を取り付けます。

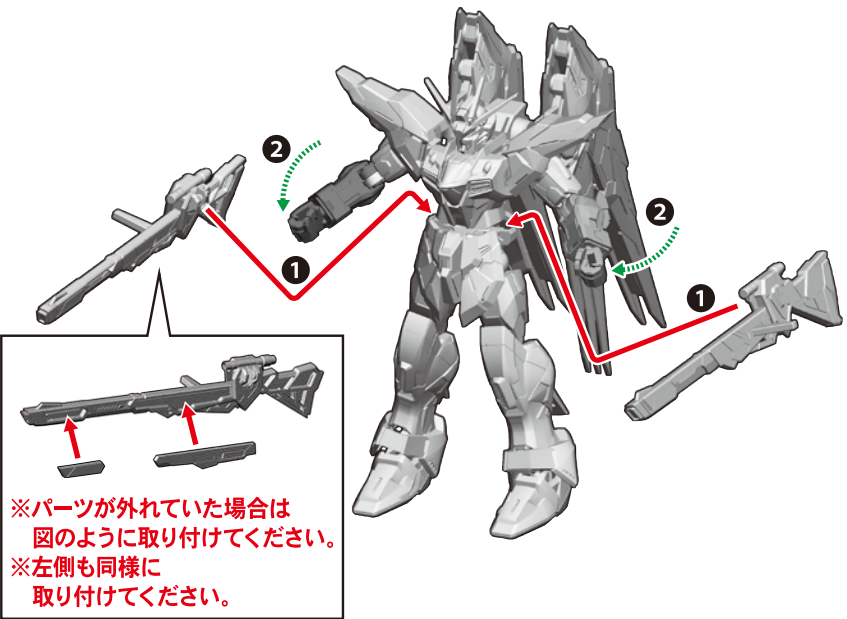

③ウイングを左右に開きます。

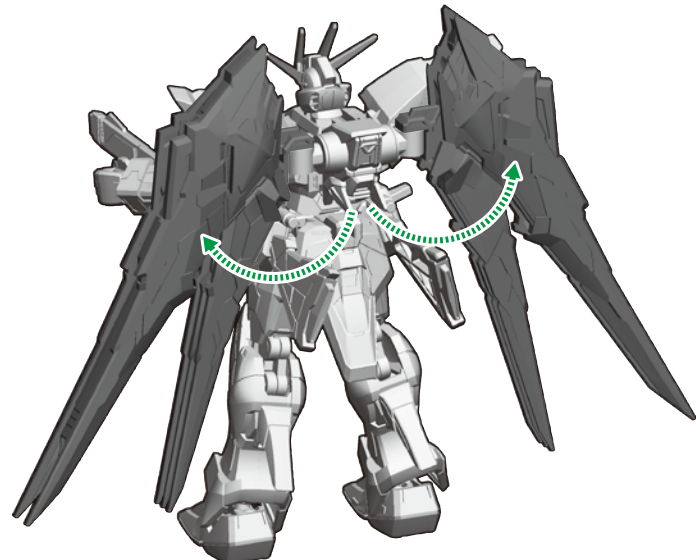

④ウイングバインダーを図の位置にします。

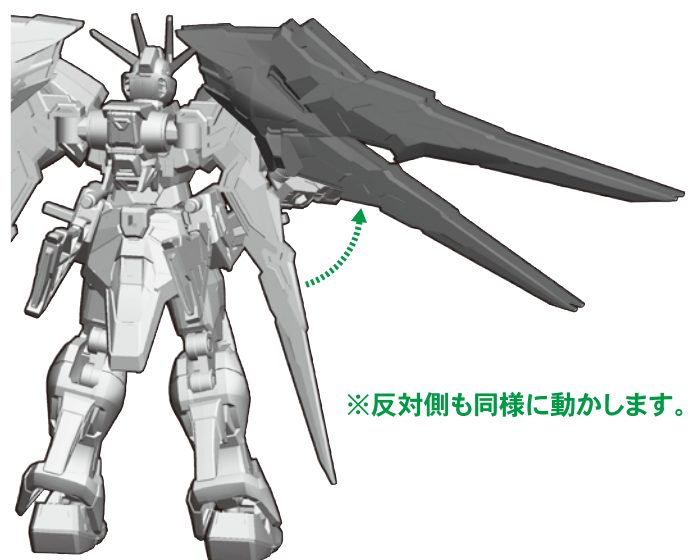

⑤正面側のウイングバインダーをバラエーナ・プラズマ収束ビーム砲と一緒に動かして図の位置にします。

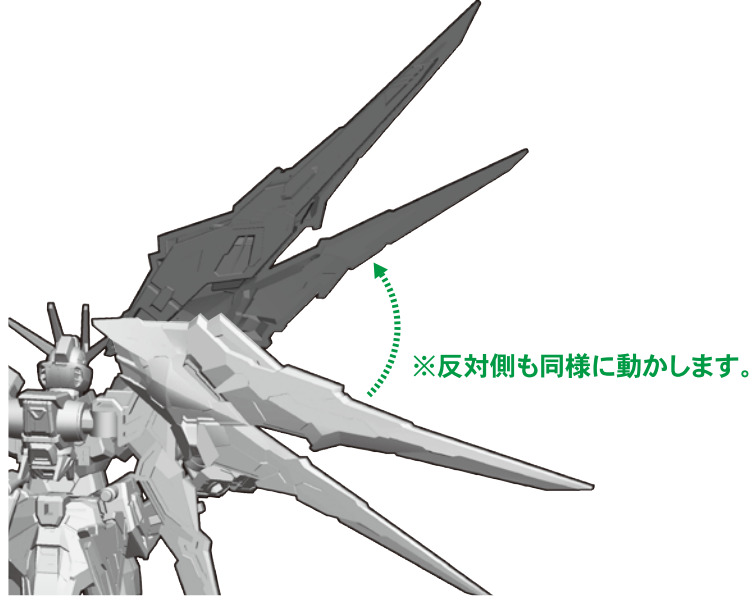

⑥バラエーナ・プラズマ収束ビーム砲を回転させて引き出します。

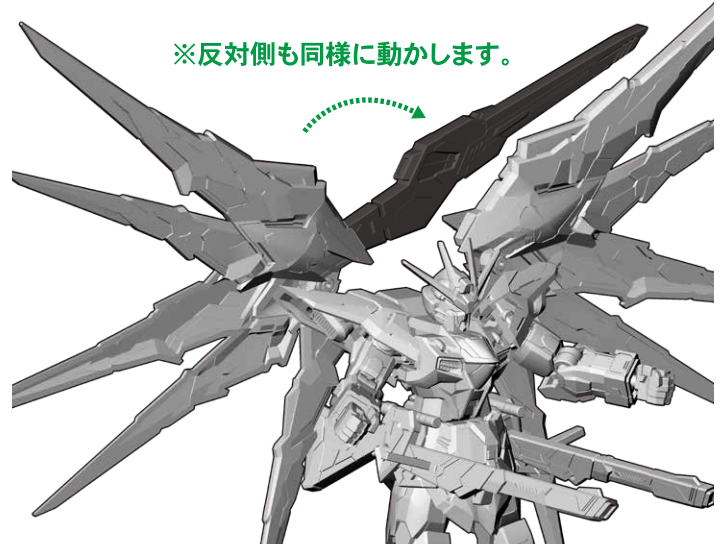

⑦バラエーナ・プラズマ収束ビーム砲を前方へ倒します。

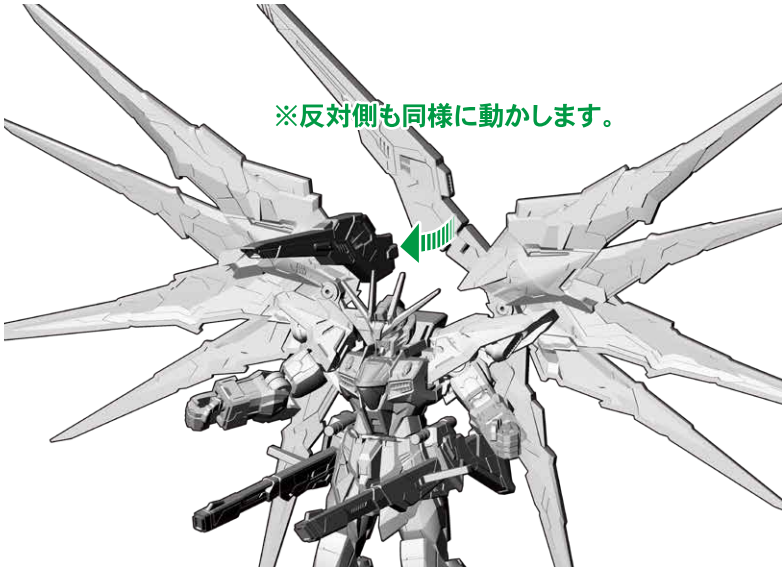

⑧ビームライフルを取り付けます。

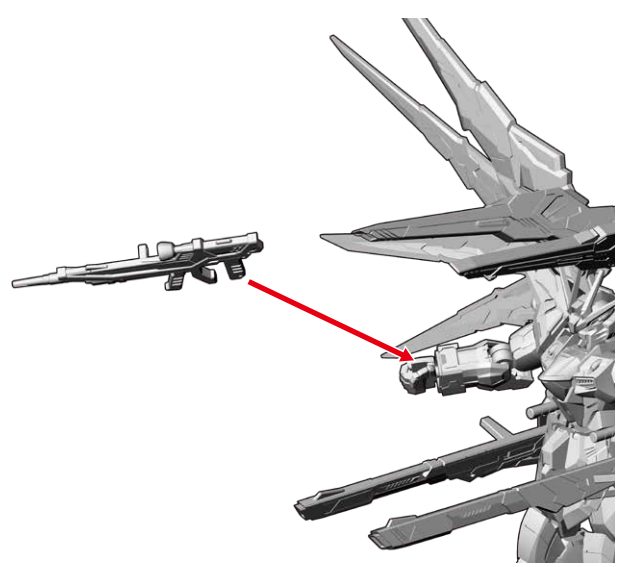

⑨シールドを取り付けます。

手持ち用シールドジョイント

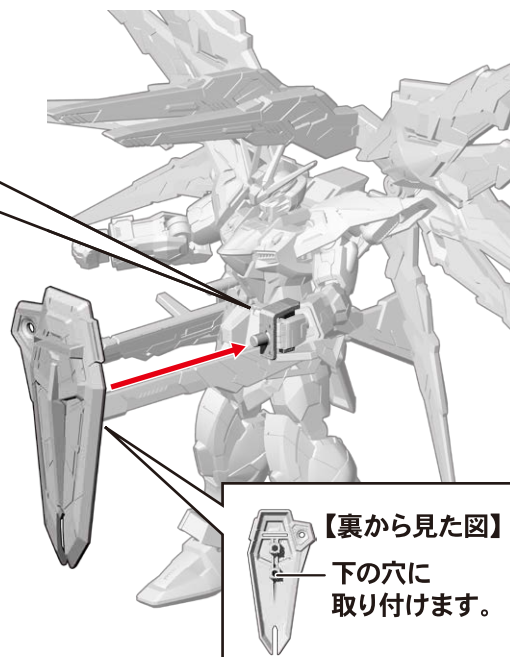
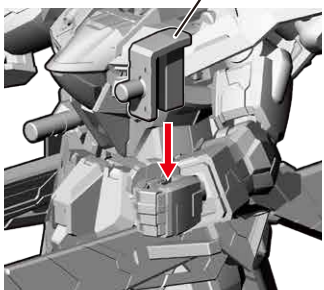

【裏から見た図】

下の穴に
取り付けます。

完成図



※画像はイメージです。

バラエーナ・プラズマ収束ビーム砲&クシフィアス・レール砲の展開 ※フリーダムガンダムの完成状態から始めます。

①腰のクシフィアス・レール砲を外します。

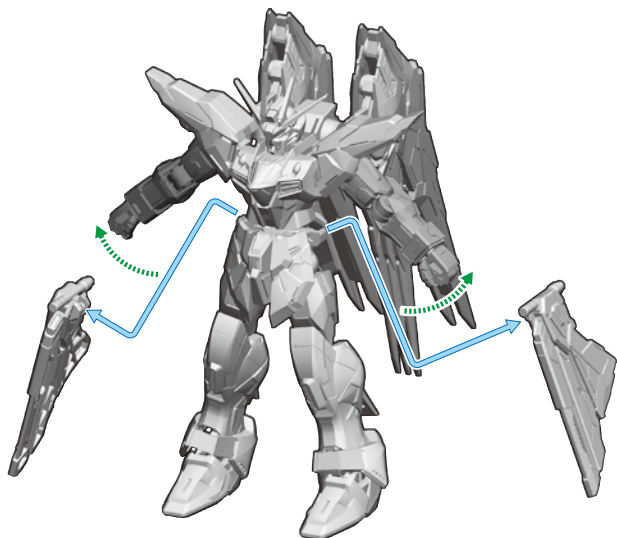

②クシフィアス・レール砲(展開状態)を取り付けます。

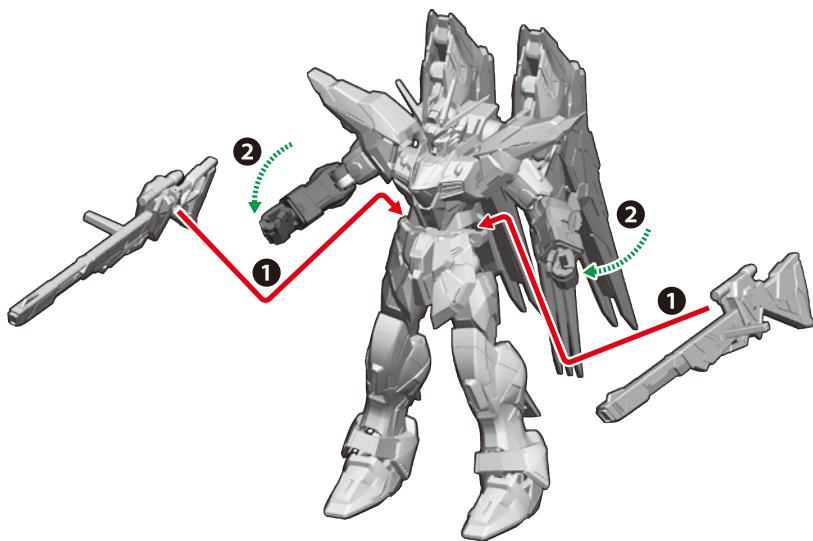

③バラエーナ・プラズマ収束ビーム砲を回転させます。

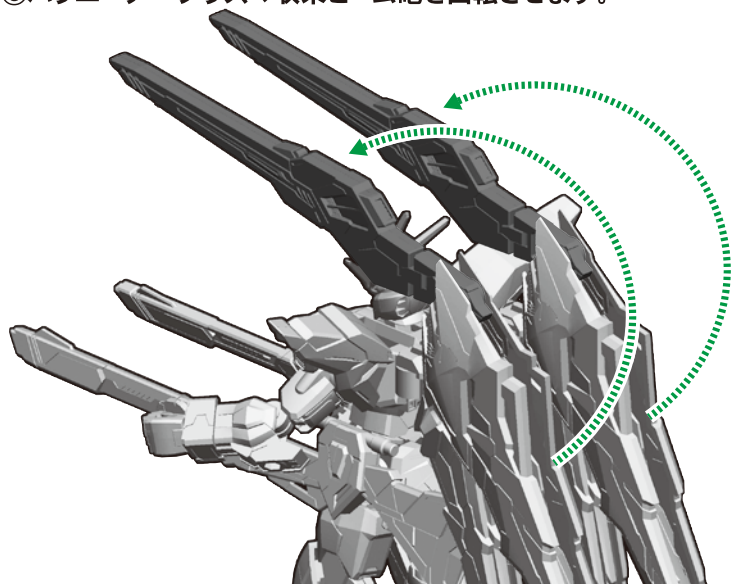

④ビームライフルを取り付けます。

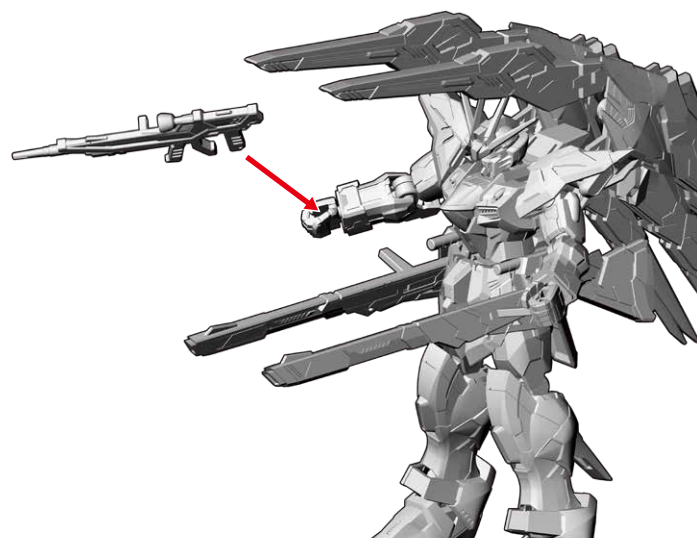

⑤シールドを取り付けます。

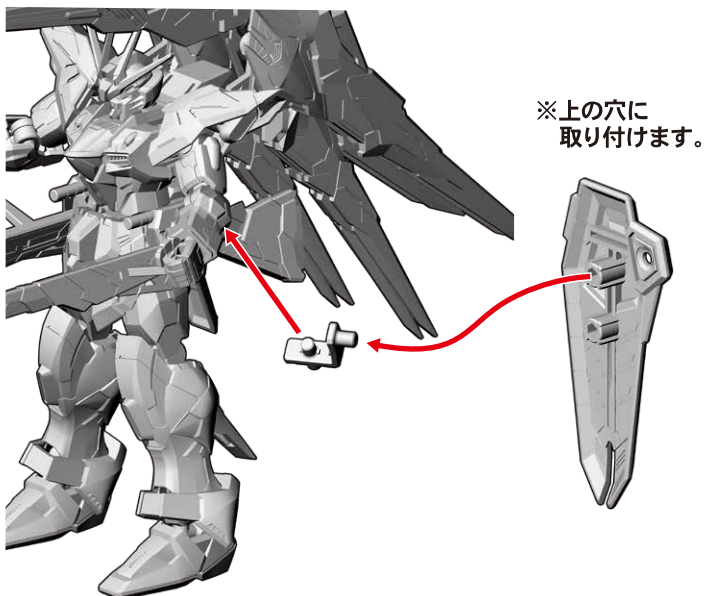

完成図



※画像はイメージです。

可動フレームへのアーマーの装着方法

記号一覧
Symbol List

← 取り付けます Attach
← 取り外します Remove
⇄ 動かします Move
▲ 向きに注意 Note The Direction

※画像と商品とは、多少異なりますのでご了承ください。

①フレームの腕パーツ・足パーツを外します。

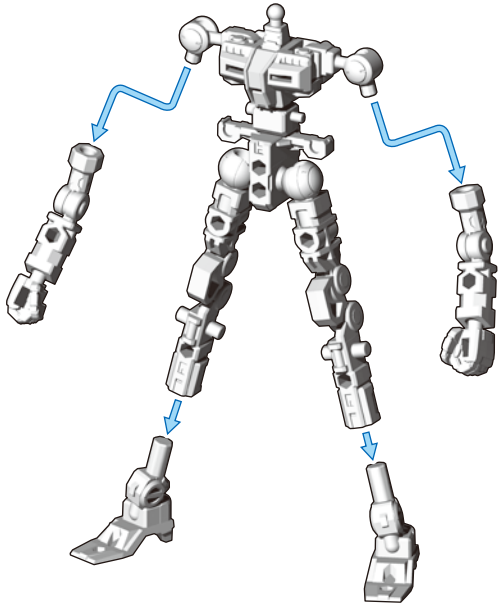

②腰サイドアーマー・腿アーマーを取り付けます。

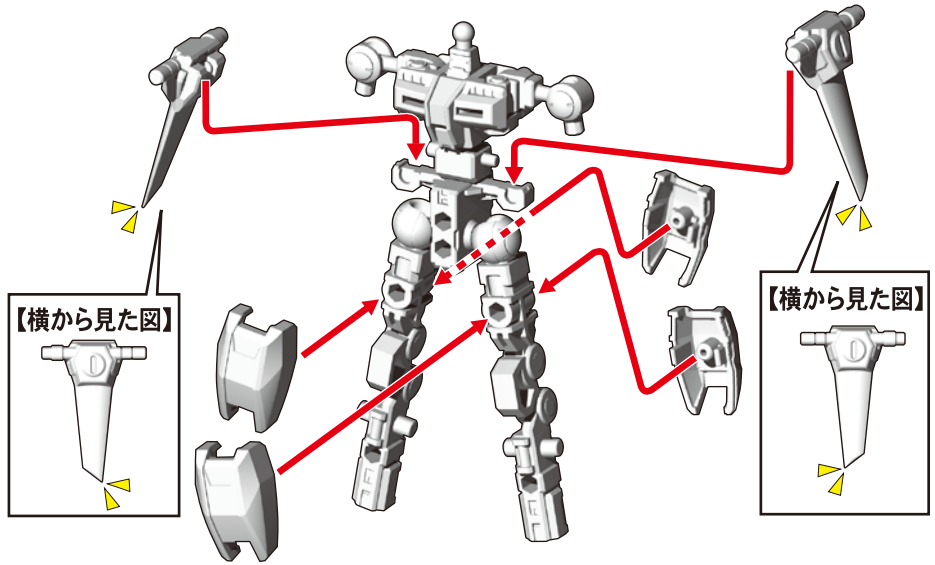

③脚アーマーを番号の順に取り付けます。

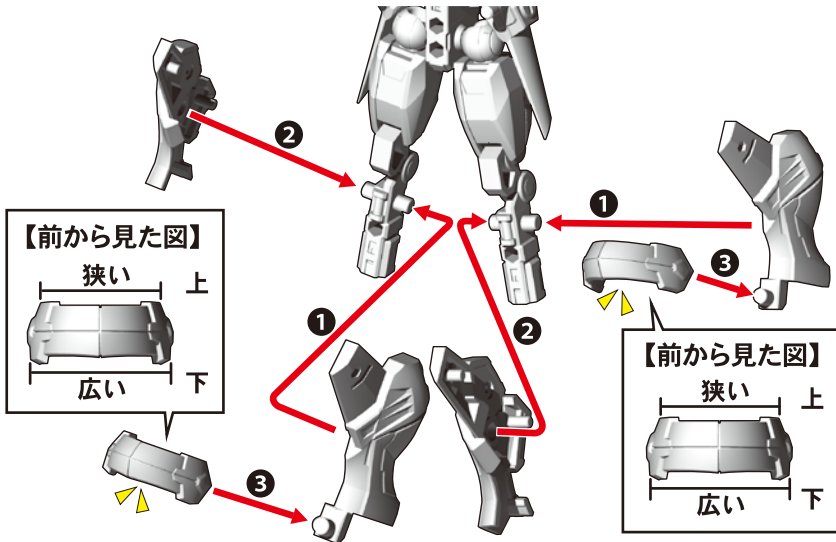

④膝アーマーを取り付けます。

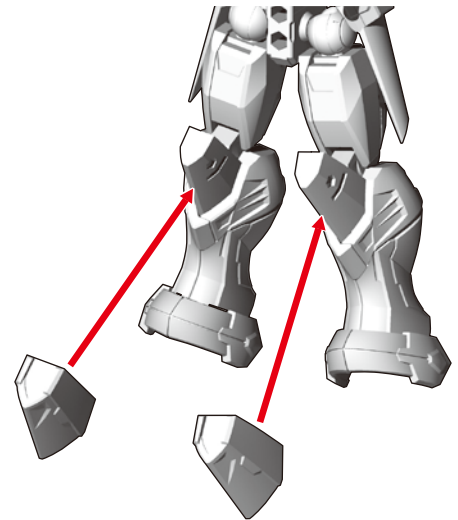

⑤胴体アーマー・腰アーマーを取り付けます。

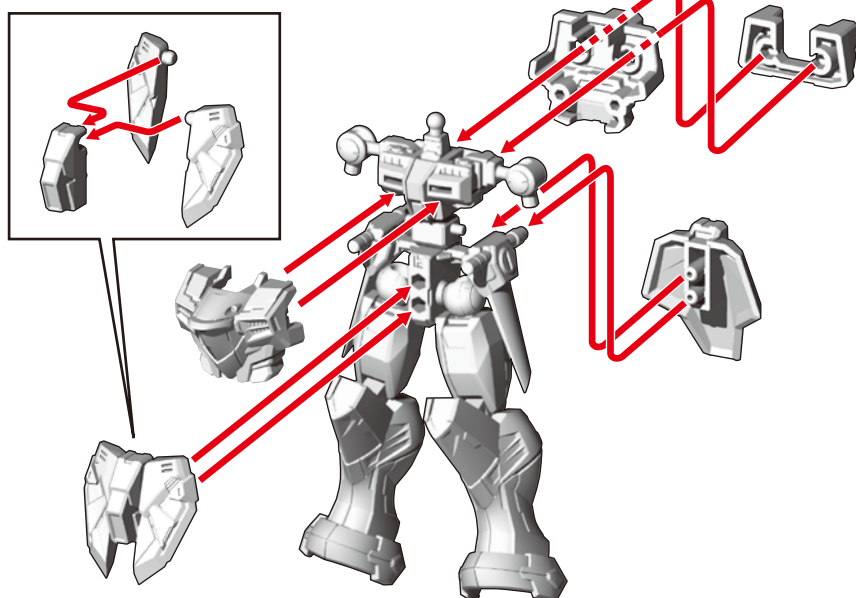

⑥腕パーツにアーマーを取り付けます。

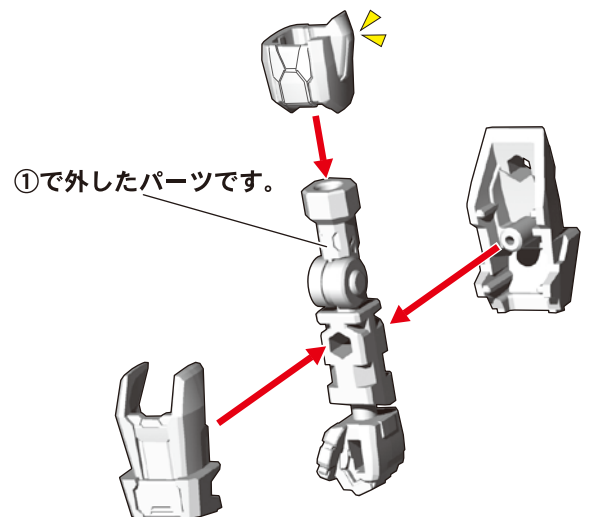

①で外したパーツです。

※反対側も同様に取り付けます。

⑦足アーマーを番号の順に
足パーツに取り付けます。

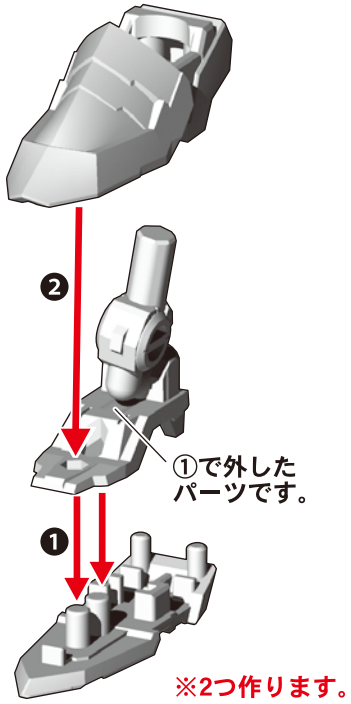

⑧各パーツを番号の順に取り付けます。

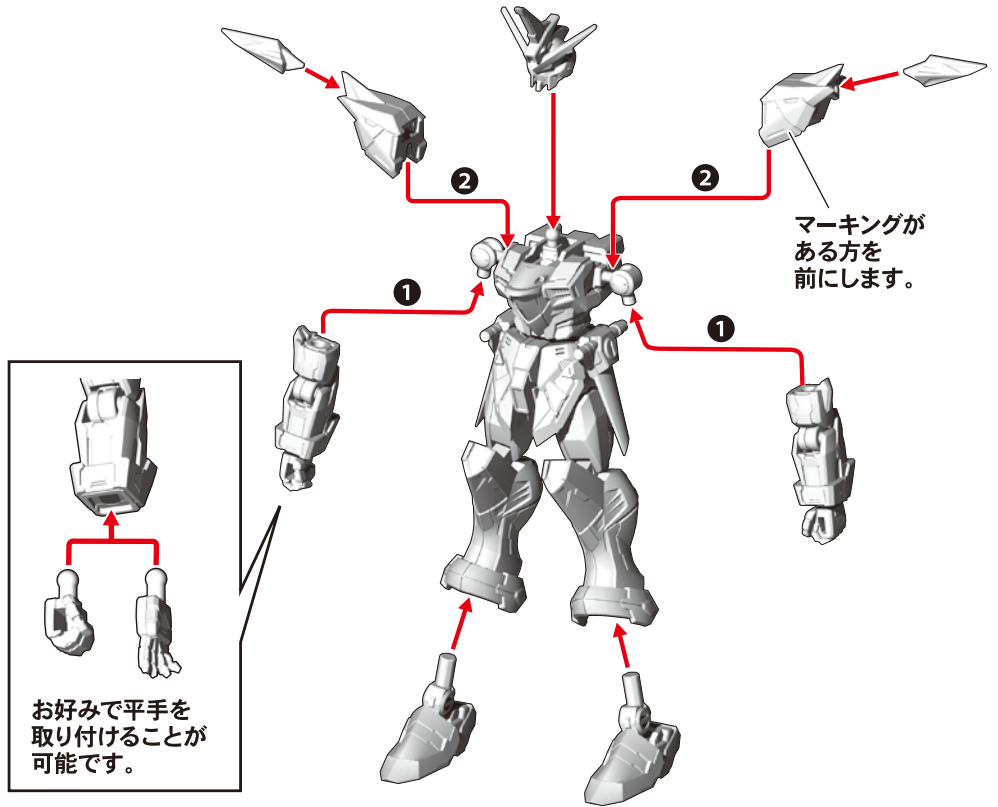

⑨左右のウイングを取り付けます。

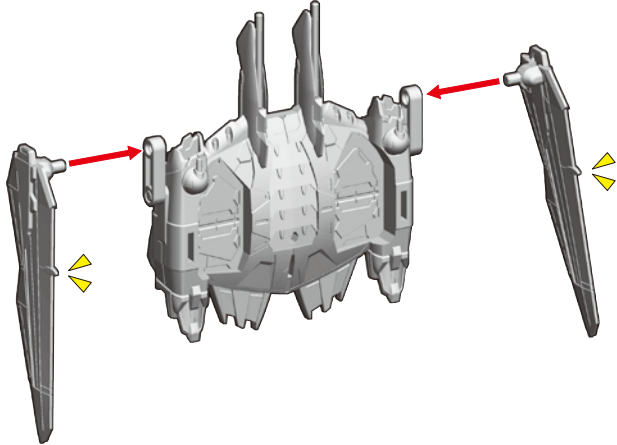

⑩垂直尾翼を取り付けます。

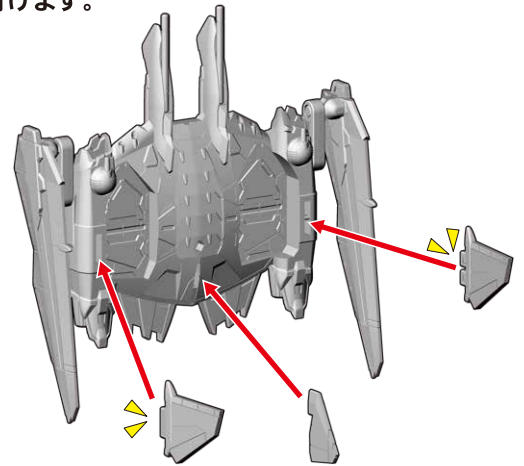

⑪ファトゥム-00を取り付けて完成です。

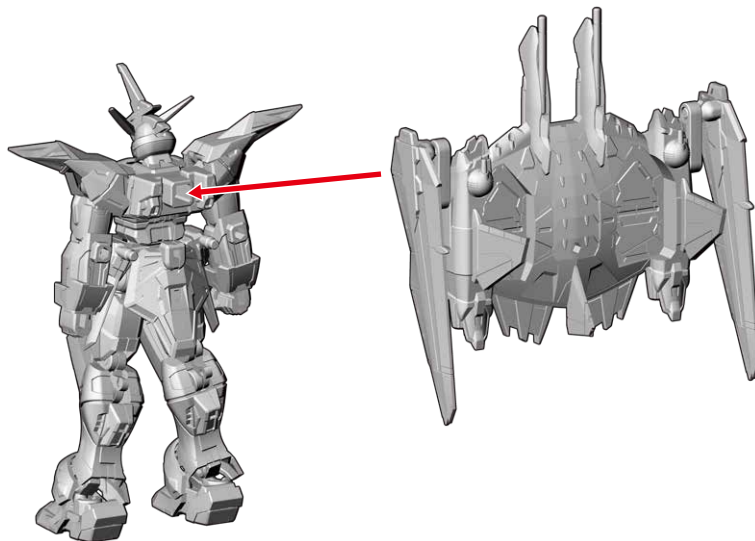

各種武器の取り付け

記号一覧
Symbol List



取り付けます
Attach



取り外します
Remove



動かします
Move



向きに注意
Note The Direction

※画像と商品とは、多少異なりますので
ご了承ください。

武器・シールドの取り付け方

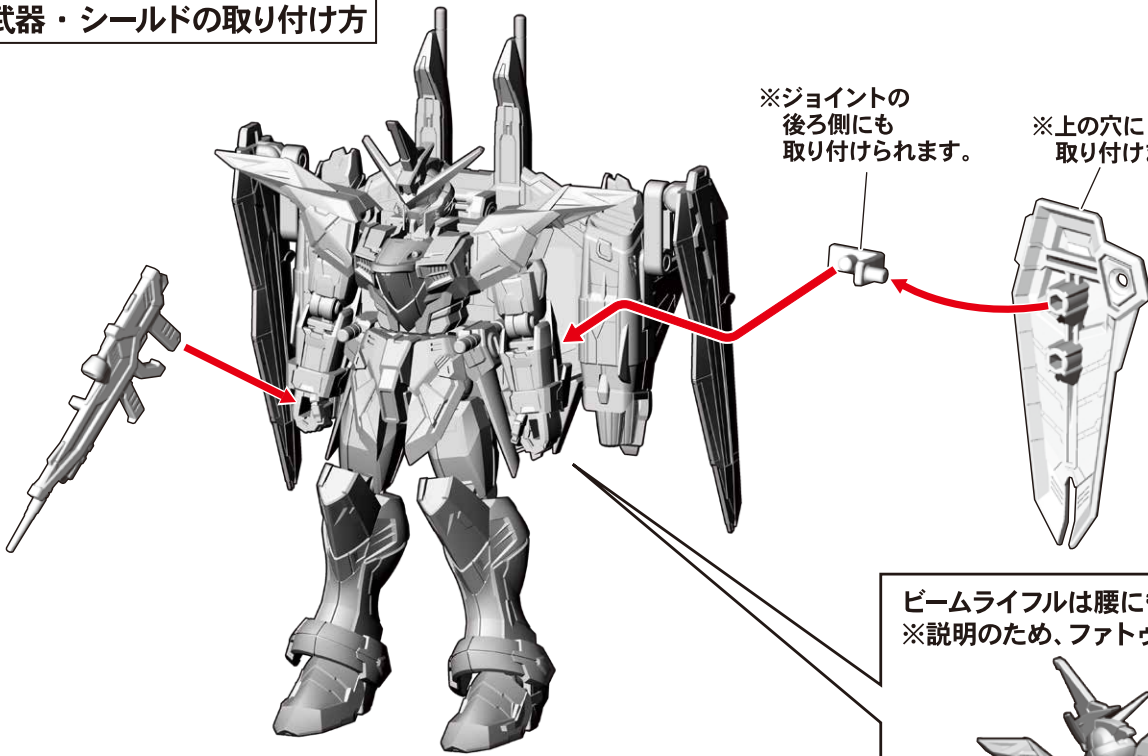

ビームライフルは腰にも取り付けできます。
※説明のため、ファトゥム-00を省略しています。

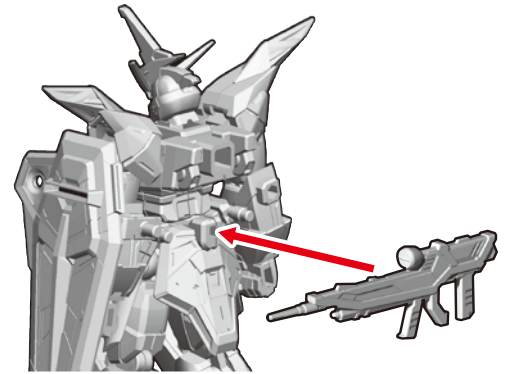

ファトゥム-00の展開

※ジャスティスガンダムの
完成状態から始めます。

①頭部を外します。

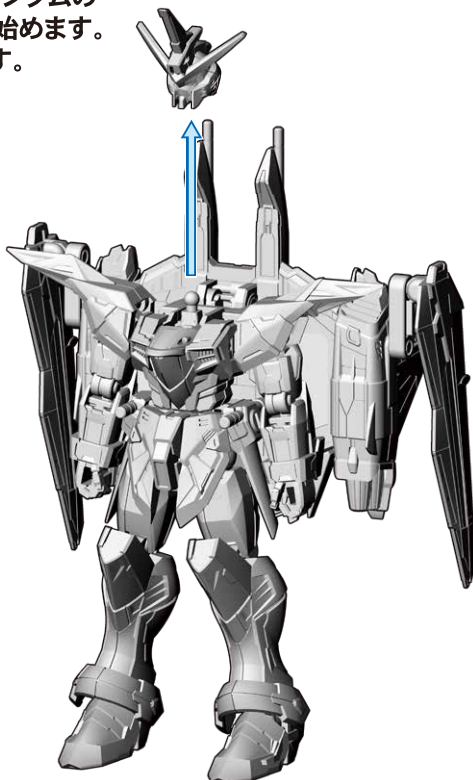

②番号の順にファトゥム-00を水平にして頭部を
取り付けます。

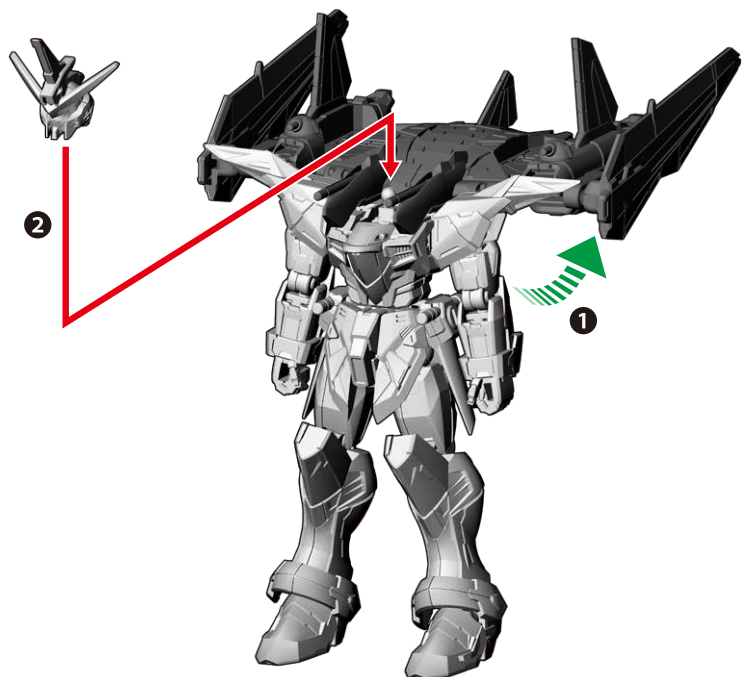

③左右のウイングを展開します。

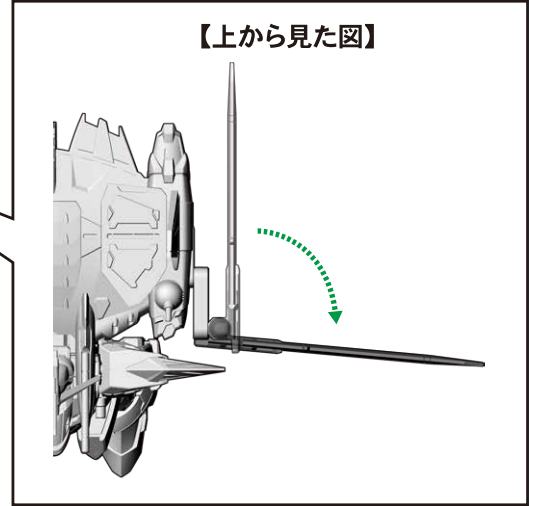
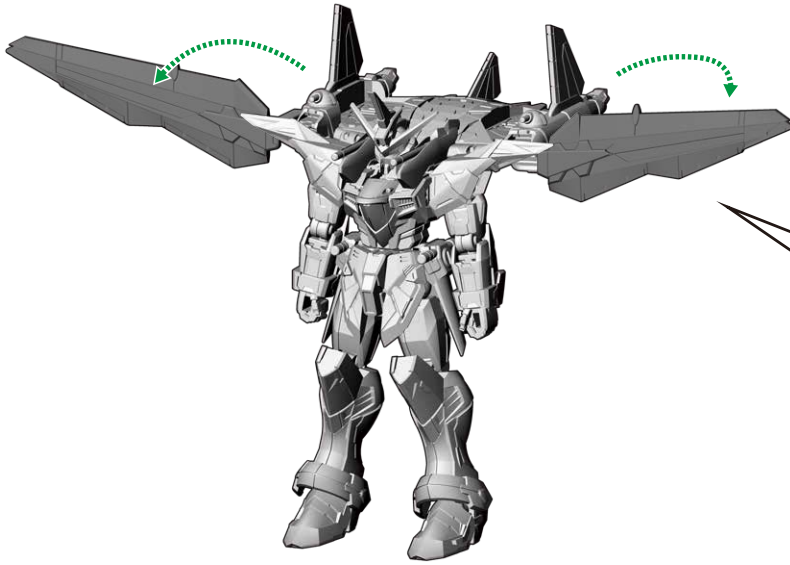

④ウイングのアーム基部を180度回転させます。

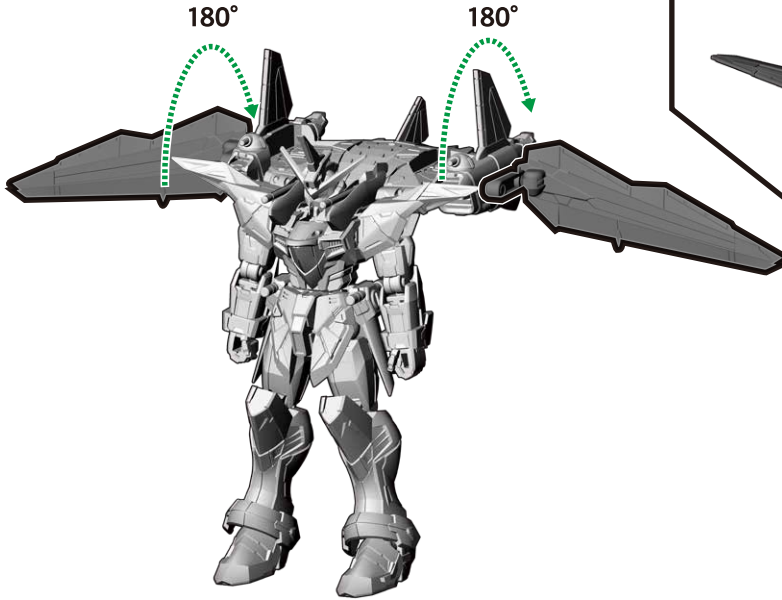

⑤ウイングを水平方向へ倒します。

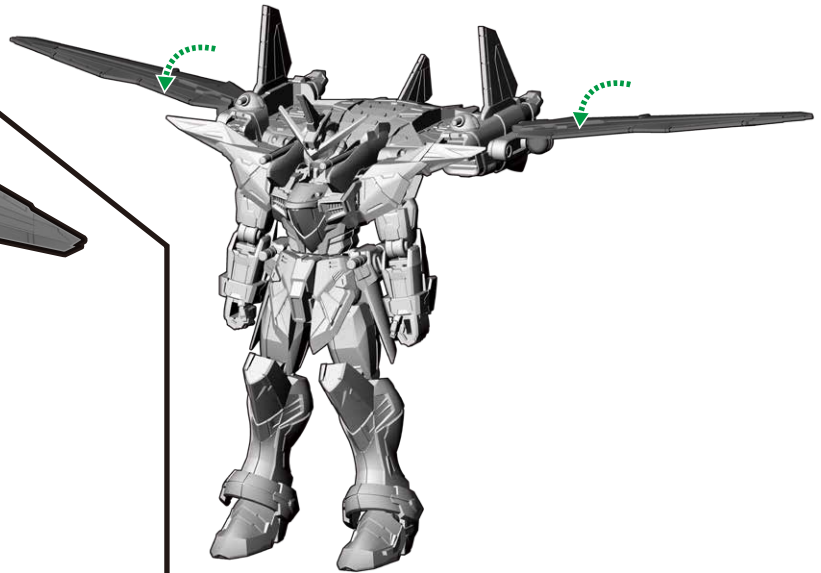

完成図

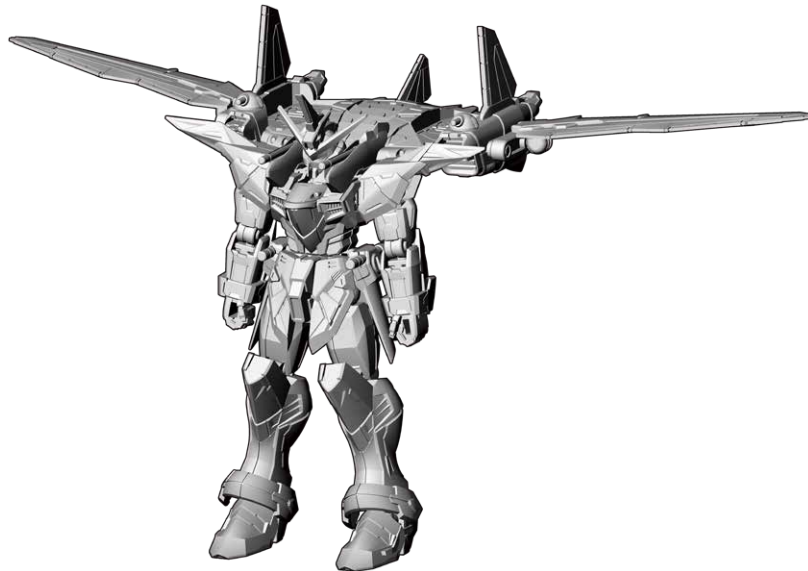

ファトゥム-00への搭乗

※ファトゥム-00の展開状態から始めます。

① ファトゥム-00を外します。

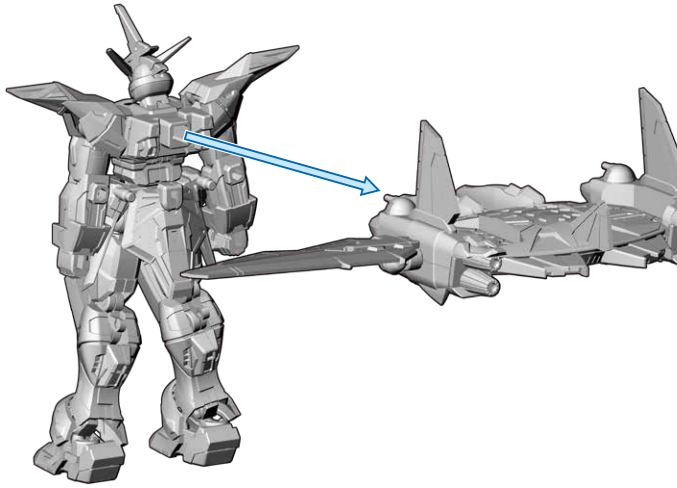

② 支柱を介してジャスティスガンダムを
ファトゥム-00に番号の順に取り付けます。

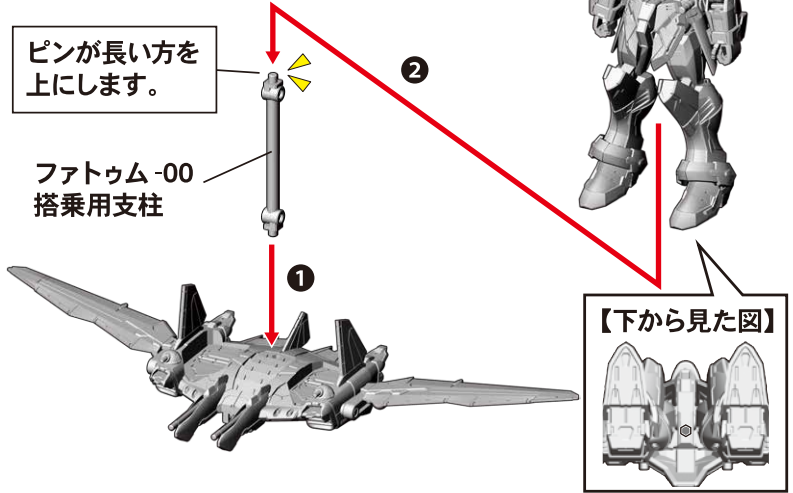

③ 台座を組み立て、ファトゥム-00を取り付けます。

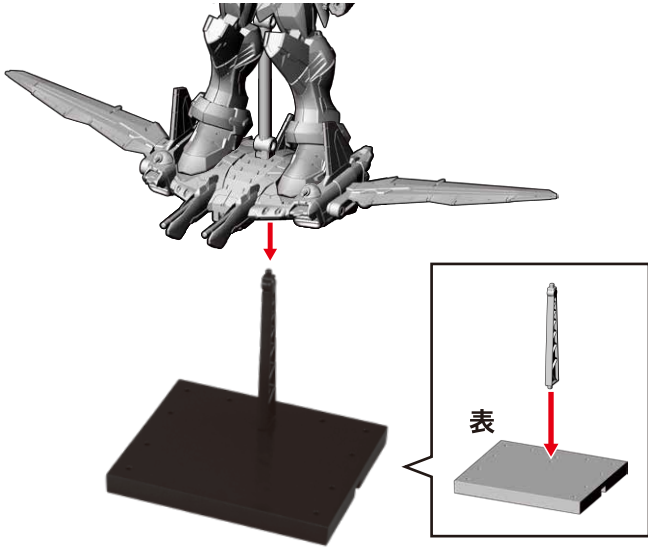

④ ビームライフルを取り付けます。

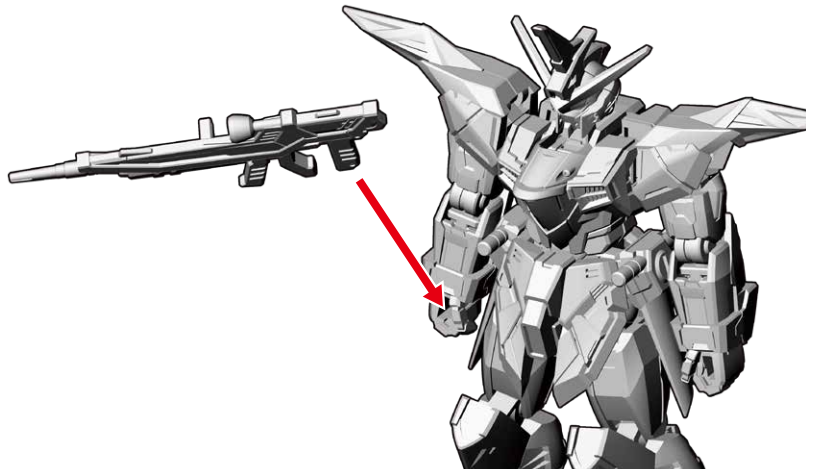

⑤ シールドを取り付けます。

手持ち用シールドジョイント

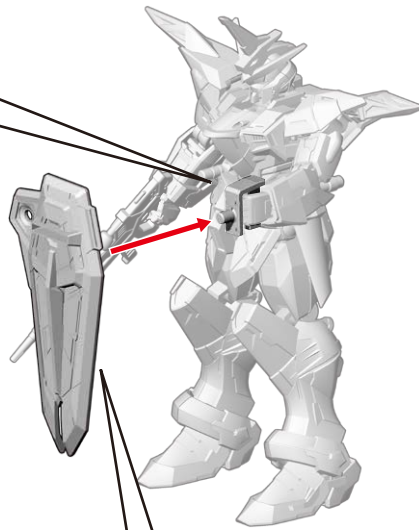
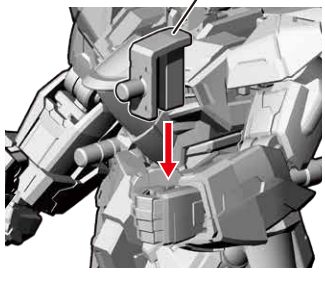

完成図



※説明のために、一部パーツを省略しています。

※画像はイメージです。

各ガンダムへの各種武装パーツの取り付け

記号一覧
Symbol List



取り付けます
Attach



取り外します
Remove



動かします
Move



向きに注意
Note The Direction

※画像と商品とは、多少異なりますので
ご了承ください。

ラケルタ・ビームサーベルの持たせ方

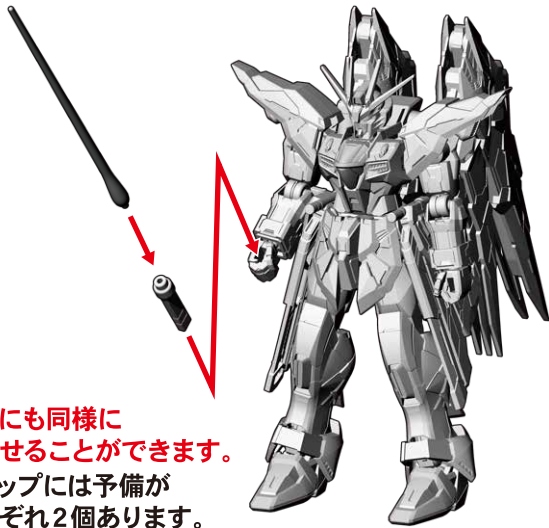

※左手にも同様に
持たせることができます。
※グリップには予備が
それぞれ2個あります。

完成図



※ジャスティスガンダムにも
同様に持たせることができます。
※画像はイメージです。

両刃形態「アンビデクストラス・ハルバード」の持たせ方

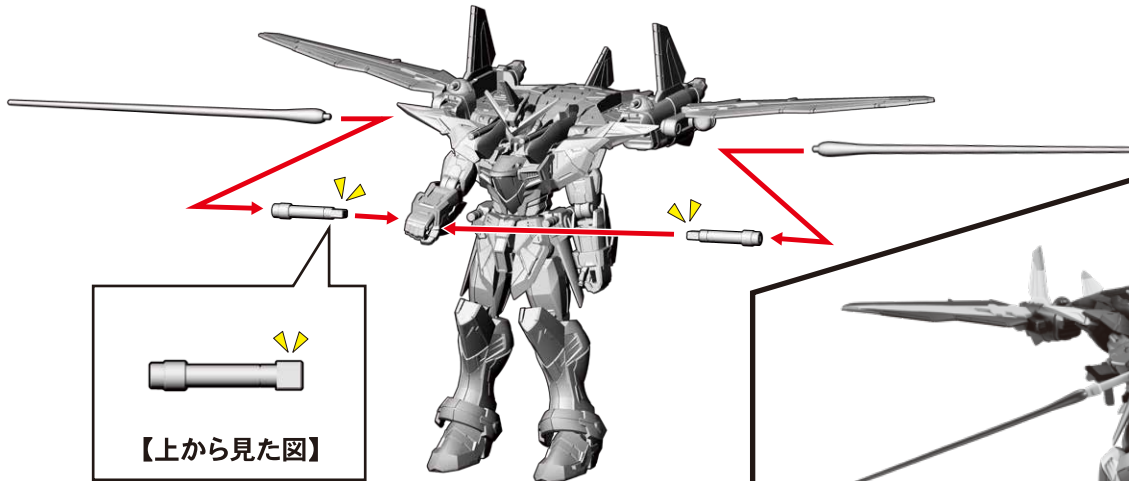

【上から見た図】

※左手にも同様に持たせることができます。
※グリップには予備がそれぞれ2個あります。

完成図



※フリーダムガンダムにも
同様に持たせることが
できます。
※画像はイメージです。

バツセルの持たせ方

ジャスティスガンダムにバツセルを
持たせることができます。

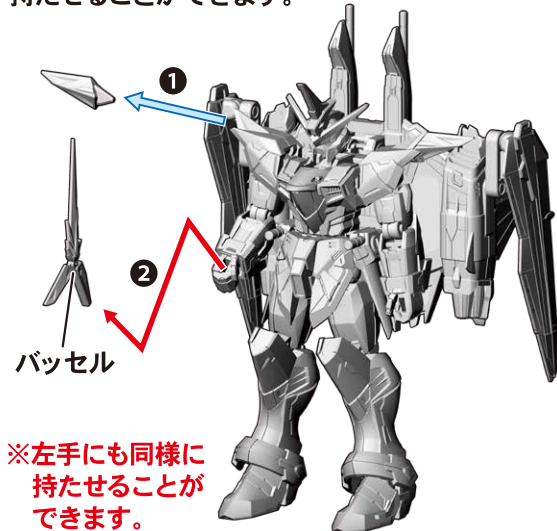

※左手にも同様に
持たせることが
できます。

完成図

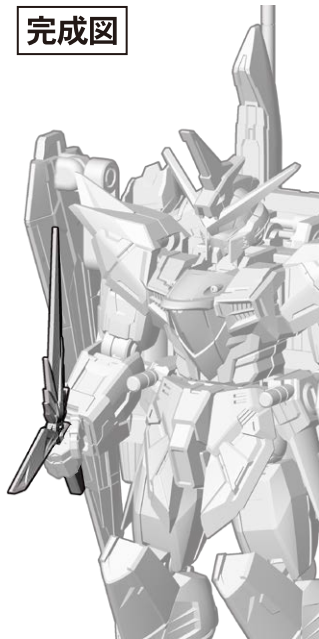

手繋ぎシーンの再現

※フリーダムガンダムの完成状態から始めます。
①フリーダムガンダムの右手首を外します。

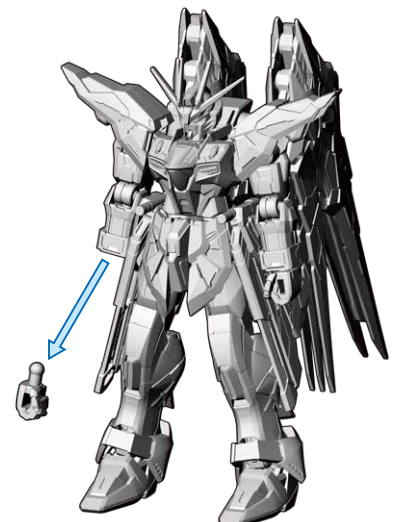

※ジャスティスガンダムの
完成状態から始めます。
②ジャスティスガンダムの
左手首を外します。

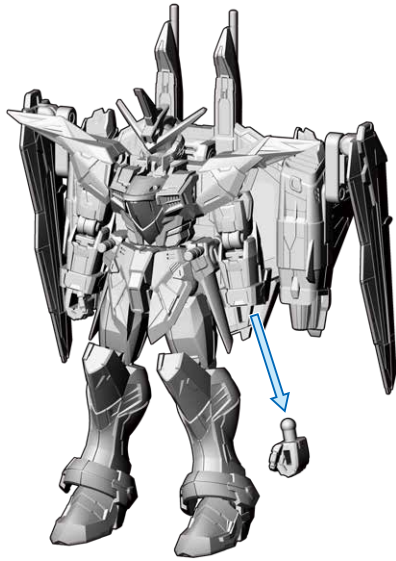

③繋ぎ手パーツで連結します。

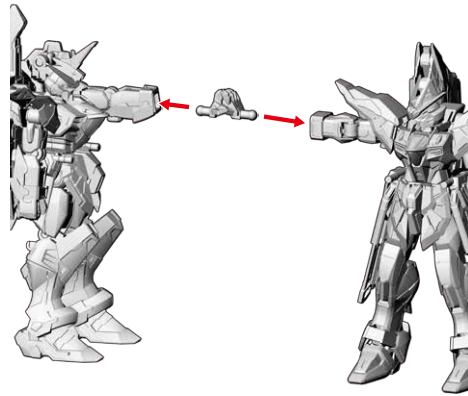

完成図



※画像はイメージです。

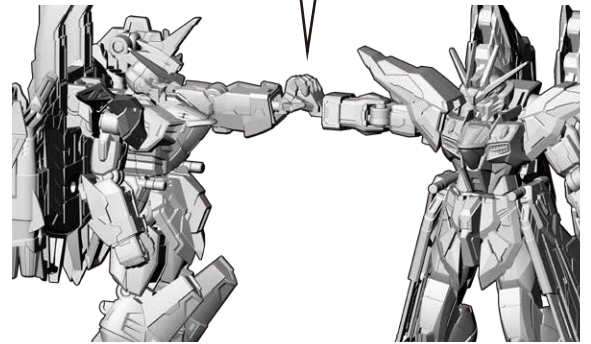

専用台座の付け替え

専用台座はリバーシブル仕様で表裏使用可能です。

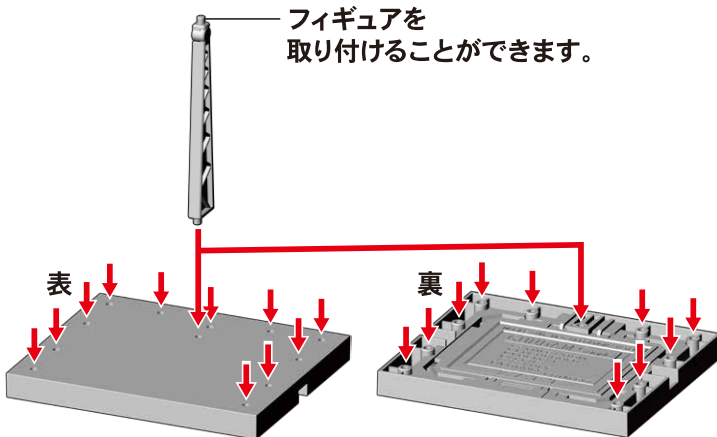

フィギュアを
取り付けることができます。

※お好みの穴に支柱パーツを取り付け可能です。
※台座は2個作ります。

完成図

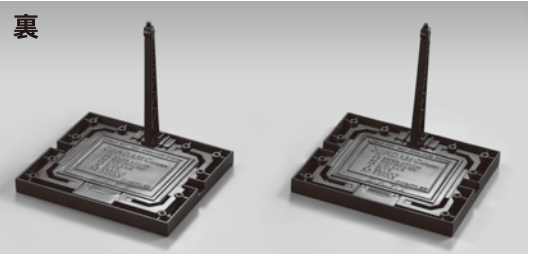
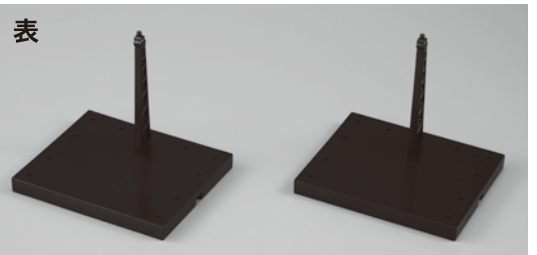

※画像はイメージです。

専用台座の繋げ方

ジョイントパーツでそれぞれの台座を繋げることができます。

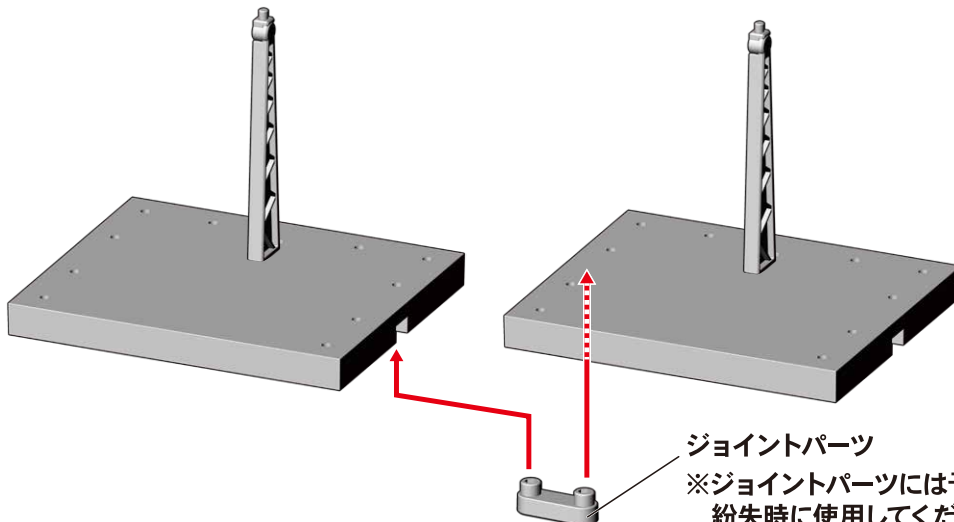

ジョイントパーツ

※ジョイントパーツには予備が1個あります。
紛失時に使用してください。